



Svenska Brukshundklubben

**Regler för
bruksprov
lydnadsprov
dragprov
tjänstehundar**

Gällande från 1 januari 1992

Förteckning över ändringstryck

Utkomna ändringar	Gäller från
sid 147-148, 159-160, 167-170, 173-174 177-188, 191-198	1993.01.01

Allmänna bestämmelser

1. Reglernas tillämplighet

Dessa regler ska tillämpas vid officiella bruksprov och tävlingar samt vid bevaknings- och karaktärsprov inom Svenska Brukshundklubben.

2. Rätt att anordna prov m m

Officiella bruksprov och tävlingar anordnas av lokalklubb eller distrikt (distrikt endast SM) på uppdrag av förbundsstyrelsen (FS). Inom varje distrikt får ett elitklassprov per grupp och år utlysas som distriktsmästerskap (DM). Bevaknings- och karaktärsprov (BoK-prov) samt appellklass anordnas av lokalklubb efter ansökan hos och godkännande av distrikt. Avelsavdelning/rasklubb äger rätt att i samråd med distrikt anordna i BoK-provet ingående karaktärsprov i samband med utställning samt anordna BoK-prov i samband med hundbeskrivning. Föranmälan om BoK-prov och del därav samt appellklass ska göras av distriktet till FS' kansli.

Uppenbart åsidosättande av fastställda regler för bruksprov kan medföra att arrangör ej ges tillstånd att anordna prov under viss tid.

3. Grupp- och klassindelning

Grupperna är:

1. Bevaknings- och karaktärsprov (BoK)
2. Appellklass (akl)
3. Skyddshundsgrupp (skh-gr)
4. Spårhundsgrupp (sph-gr)
5. Rapporthundsgrupp (rph-gr)
6. Sökhundsgrupp (sök-gr)

Inom grupperna 3–6 tävlas i följande klasser: lägre klass (lkl), högre klass (hkl) och elitklass (ekl). Vid tävling om svenskt mästerskap tillämpas reglerna för elitklass.

4. Villkor för deltagande

Officiella prov och tävlingar enligt dessa regler är öppna för hundar registrerade i Svenska Kennelklubben (SKK) eller annan nordisk kennelklubb. Hundar av brukshundsras födda efter 1992-01-01 ska dessutom vara ID-märkta.

För förare bosatt i Sverige krävs medlemskap i SBK*), för förare bosatt utom Sverige medlemskap i bruksprovsarrangerande organisation godkänd av nordisk kennelklubb. För deltagande krävs vidare att föraren under året uppnår lägst 12 års ålder.

Förare, bosatt i Sverige, får under en och samma tävlingssäsong (=kalenderår) representera

*) För deltagande i BoK-provets karaktärsdel krävs dock ej medlemskap.

endast en klubb i SBK. Undantag gäller dock för förare, vars medlemskap upphör under säsongen. Vid förnyelse av detta kan byte av klubb ske.

Vid prov eller tävling som är utlyst som internationellt, äger också delta hund med utländsk hemort, upptagen i ett av SKK erkänt utländskt register och ägd av medlem i utländsk kennelklubb ansluten till Fédération Cynologique Internationale (FCI).

a) Berättigad att delta i svenskt mästerskap är svenskägd hund som vid officiellt bruksprov under kvalificeringsperioden*) minst två gånger uppnått certifikatpoäng inom den grupp deltagandet avser.

b) I grupp 2, appellklass, äger hund som fyllt 12 månader delta, intill dess den blivit uppflyttad till lägre klass. Dock ska hund alltid tävla i grupp 2 intill 18 månaders ålder. Hund som erhållit uppflyttningspoäng till lägre klass äger efter fyllda 18 månader inte vidare tävla i appellklass, men hänföres till lägre klass först sedan den fullgjort godkända prov i grupp 1.

c) I grupp 1, bevaknings- och karaktärsprov, äger hund som fyllt 12 månader delta. I delprovet karaktär får deltagande ske högst tre gånger.

d) För deltagande i lägre klass erfordras dels att hund uppflyttats från appellklass och uppnått 18 månaders ålder, dels att den fullgjort godkända

*) Kvalificeringsperioden omfattar tiden från anmälningstidens utgång för föregående års SM till anmälningstidens utgång för innevarande års SM.

prov i grupp 1. Med godkänt karaktärsprov jämföras godkänt officiellt mentaltest ingående i korning. Se dock punkt g.

e) För deltagande i högre klass resp elitklass erfordras, att hund uppnått uppflyttningspoäng i närmast föregående klass inom den grupp uppflyttningen avser samt att minst 30 dagar (tävlingdagarna oräknade) förflutit sedan så skett. Efter denna period äger hund ej vidare tävla i den klass varifrån uppflyttning skett. Se även punkterna f och g.

f) Hund som i en grupp erhållit uppflyttning till högre eller elitklass, men som inom två år efter uppflyttningen inte nått godkänt resultat i den klass till vilken uppflyttning skett, ska tävla i samma klass som före uppflyttningen.

g) Tjänstehundcertifikat som bevaknings- eller räddningshund berättigar hund att omedelbart delta i lägre klass. Tjänstehundcertifikat III berättigar hund att omedelbart delta i samtliga gruppers, utom rapporthundsgruppens, elitklass. Polishundcertifikat jämföras med tjänstehundcertifikat III.

5. Hinder för deltagande

I bruksprov får ej delta

- a) hund som icke inom föreskriven tid vaccinerats mot valpsjuka med av Lantbruksstyrelsen godkänt vaccin,
- b) hund som är blind eller döv,

- c) tik som löper,
- d) hund som på grund av sjukdom eller skada icke utan fara för sin hälsa kan delta i provet,
- e) svans- och/eller öronkuperad hund som enligt SKK:s bestämmelser icke är utställningsberättigad,
- f) importerad hund inom två månader efter karantänsvistelse,
- g) tik senare än 30 dagar före beräknad valpning eller tidigare än 75 dagar efter densamma
- h) kryptorchid hund (gäller endast internationellt prov) samt
- i) hund, som p g a mentaliteten tre gånger tilldelats 0 pris på utställning.

Hund må under en och samma tävling delta i fler än en av grupperna 1–2, men inom övriga grupper är detta inte tillåtet.

Förare får, under en och samma dag, delta med endast en hund och i endast en klass i någon av grupperna 2–6. Förare och ägare till tävlande hund må dock under samma dag tjänstgöra som den ene av de båda förarna åt annan hund vid momentet rapportföring.

Förare/ägare till hund som deltar i tävling/prov får ej tjänstgöra som funktionär inom den klass i gruppen av tävlingen vari hunden deltar.

6. Kungörande av prov Anmälningstid och avgifter

Prov ska på lämpligt sätt kungöras.

Anmälningavgifter för samtliga prov bestäms

mes av FS.

Anmälan via postgiro på av FS fastställd blankett ska vara arrangören tillhanda senast tre veckor före provet (gäller ej SM och karaktärsprov i samband med utställning).

Vid tävling om svenskt mästerskap ska anmälan på fastställd blankett vara FS tillhanda senast 60 dagar före tävlingsdagen. Anmälningsavgift ska vara arrangören tillhanda vid anmälingstidens utgång.

PM till deltagare samt återbudsbrev ska vara vederbörande tillhanda senast 14 dagar före provet. Vid återbud i elitklass kan tävlande efteranmäla till annat prov på samma datum, under förutsättning att arrangören beslutat ta emot efteranmälningar. Till sådan efteranmälan ska fogas returnerad anmälningsblankett och/eller återbudsbrev. I övriga klasser kan efteranmälan göras utan särskilda villkor. Även i detta fall avgör arrangören om efteranmälningar ska tas emot eller ej.

Erlagd avgift återbetalas, samtidigt med återbudsbrevet om utlyst prov inställes, eller vid bestyrkt hinder för deltagande av orsak, varöver anmälnaren icke råder (bestyrkes av veterinär, läkare eller styrelsefunktionär inom den egna klubben).

För att avgift ska återbetalas måste dock återbud lämnas före provdagen samt ska bestyrkan av orsaken vara arrangören tillhanda senast 14 dagar efter provet. Arrangören ska därvid återbetala avgiften senast en månad efter provet.

7. Maximering av antalet deltagare

Arrangören bestämmer maximiantalet deltagare i prov med hänsyn till årstid, klasser och andra omständigheter.

Om antalet anmälda deltagare i någon av grupperna (i appellklass specialprovsalternativ) ej uppgår till minst tre vid anmälingstidens utgång, äger arrangör rätt att, efter anmälan till vederbörande distrikt, inställa provet i gruppen.

Maximeras antalet deltagare ska, i samtliga klasser utom elitklass, medlemmar som tävlar för arrangerande lokalklubb beredas tillfälle att delta före medlemmar från annan klubb. I elitklass ska lottning företas bland samtliga anmälda deltagare. Lottning ska förrättas offentligt.

Vid prov som utlysts som distriktsmästerskap gäller följande: Förare som representerar lokalklubb inom distriktet (och som alltså deltar i den i provet ingående tävlingen om DM) äger företräde. Vid maximering bland dessa gäller i första hand högsta kvalificeringsresultat (se nedan), i andra hand lottning. Kvalificeringsresultat kan anges i anmälan och ska då vara högsta poäng i aktuell grupp och klass sedan anmälingstidens utgång för förra årets DM i gruppen.

Vid tävling om svenskt mästerskap får antalet deltagare ej överstiga 15 i skydds- och sökhundsgruppen, 20 i rapporthundsgruppen samt 30 i spårhundsgruppen. Vid maximering enligt denna regel ska hänsyn tas till under i punkt 4.a angiven

tid uppnådda resultat av anmälda hundar. Dock ska senaste svenska mästare i aktuell grupp beredas tillfälle att delta. Utöver ovan angivet maximum antal deltagare äger även svensk ungdomsmästare i spår-, rapport- och sökhundsgruppen rätt att delta i närmast följande svenska mästerskap. Förutsättningen för att svenskt mästerskap ska anordnas i viss grupp är vidare, att minst tre deltagare anmälts däri.

Ett och samma domarlag kan anlitas för två eller flera klasser om detta kan ske utan olägenhet. Bedömningen av tävlande inom samma grupp och klass ska ordnas så att ett och samma moment dömes av ett och samma domarlag.

8. Tillstånd

Arrangör är skyldig att i god tid inhämta de tillstånd som enligt lagar och förordningar erfordras för provets genomförande.

9. Betygsskala

Utom i grupp 1 och momenten "Spårning", "Rapportföring" och "Genomsökande" i spår-, rapport- resp sökhundsgruppen sker bedömningen enligt nedanstående betygsskala:

0 (ej godkänd) – 5 – 6 – 7 – 8 – 9 – 10.

Momenten "Spårning", "Rapportföring" och "Genomsökande" i spår-, rapport- resp sök-

hundsgruppen bedöms enligt betygsskalan:

0 (ej godkänd) – 5 – 5,5 – 6 – 6,5 – 7 – 7,5 – 8 – 8,5 – 9 – 9,5 – 10.

Betygen multipliceras med för varje moment angiven koefficient.

Prov i grupp 1 bedöms såsom godkänt resp icke godkänt.

10. Öppen resp sluten bedömning

Bedömningen är öppen eller sluten eller en kombination av båda. Öppen bedömning är obligatorisk i lydnadsmoment och skyddsmoment. Då fungerande domare så finner lämpligt bör öppen bedömning även tillämpas vid andra moment. Tillämpas sluten bedömning bör domarnas betyg bekantgöras under tävlingens gång.

11. Krav för godkännande m m

a) Minimifordringar

För godkännande, uppflyttning och certifikatpoäng gäller i tabellen angivna minimipoängtal (överst på sid 12):

b) Certifikat

Bruksprovscertifikat (cert) tilldelas vinnande hund inom varje grupp av elitklass vid officiellt bruksprov under förutsättning att föreskriven certifikatpoäng uppnåtts. Dessutom tilldelas an-

	Ak1	Lkl	Högre kl		Elit kl	
			Skh-gr	Övr-gr	Skh-gr	Övr-gr
Godkännande	160	300	350	300	400	325
därav i spec mom	–	145	210	160	250	175
Uppflyttning	224	420	490	420	–	–
därav i spec mom	35	203	294	224	–	–
därav i lydnl mom	–	200	190	190	–	–
Certifikatpoäng	–	–	–	–	640	520
därav i huvudmom*)	–	–	–	–	288	232
Därav i lydnl mom	–	–	–	–	210	210

*) Huvudmomenten är skydds-, spår-, rapport- och sökmomenten.

nan än vinnande hund certifikat (under förutsättning att föreskriven certifikatpoäng uppnåtts) , om dennes poängsumma ej understiger segrarens med mer än – för skyddshundsgruppen – 16 poäng, och – för övriga grupper – 13 poäng.

CACIT (internationellt bruksprovscertifikat) utdelas inom varje grupp av elitklass vid *internationellt* bruksprov enligt FCI:s regler.

Vid internationellt prov utdelas även bruksprovscertifikat enligt reglerna ovan.

c) Ordningföljd mellan hundar

Vid officiella bruksprov och svenskt mästerskap gäller: Hund, vars resultat fyller fordringarna för certifikatpoäng, uppflyttning resp godkännande, ska placeras före hund, vars resultat icke fyller motsvarande krav, oavsett om förstnämnda hund har lägre sammanlagd poängsumma än sist-

nämnda. Vid lika poäng avgörs placeringen i första hand av uppnådd poäng i huvudmomentet och i andra hand av totalpoäng i specialmomentet. Vid lika poäng även här delas placeringen.

d) Kompetensbeteckningar

Hund som godkänts i någon klass av grupperna 3–6 betecknas

- 1) Gruppens fastställda beteckning (Skh, Sph, Rph, Sökh)
- 2) Efter grupp-beteckningen tillfogas siffran I för lägre klass, II för högre klass och III för elitklass.

12. Resultatlistor och bevis om fullgjorda prov

Tävlingssekreteraren upprättar resultatlista, vilken ska insändas till FS i två ex (original + kopia) *senast inom 8 dagar* efter avslutade prov. Listan upprättas på fastställd blankett och ska uppta samtliga i provet deltagande hundar (såväl godkända som icke godkända) samt innehålla följande uppgifter:

- a) Arrangörens namn, tävlingsplats, datum för tävlingen, grupp, klass samt antal startande inom resp grupp och klass. I appellklass ska separata resultatlistor upprättas för resp specialprovsalternativ.
- b) Hundens namn, registreringsnummer och ras.
- c) Förarens namn (förnamnet helst utskrivet) och fullständiga adress samt klubb-tillhörighet.
- d) Av hunden uppnådd poängsumma samt om re-

sultatet är uppflyttningspoäng, certifikatpoäng, certifikat, godkänt eller icke godkänt.

e) Underskrift med namnförtydligande av domarna, tävlingssekreteraren och tävlingsledaren.

f) Ordningföljden mellan deltagande hundar enligt punkt 11.c. För att möjliggöra utskrift av resultatlistornas flesta uppgifter i förväg, må hundarna placeras i annan ordning än efter uppnått resultat. Arrangören erinras dock om skyldigheten att iakttä synnerlig noggrannhet vid angivande av resp hunds placering.

Resultat vid BoK-prov redovisas på fastställt blankett samt – om hunden är godkänd – förs in i registreringsbeviset.

Samtliga resultat ska införas i för hunden utfärdad tävlingsbok.

13. Kommandoord

I dessa regler angivna kommandoord är önskvärda. Används tecken ska detta, vad avser lydnamnsmomenten, anmälas till tävlingsledaren i förväg.

14. Förarens skyldigheter

Förare är skyldig att inneha och medföra av FS utfärdad tävlingsbok.

Förare är skyldig att följa de regler och anvisningar som utfärdas för prov och tävlingar samt de ytterligare anvisningar som meddelas av tävlingsledaren.

Det är förbjudet att aga hund under pågående

prov. S k tagghalsband eller rosenkrans får icke användas under prov. Munkorg får endast användas där sådan föreskrivs.

Förare, som avbrutit tävling (fältprov), får ej avlägsna sig från tävlingsplatsen utan att dessförinnan meddela tävlingsledaren eller sekretariatet. Detta gäller oavsett resultatet, om hunden fullföljt provet etc.

Följer icke föraren dessa bestämmelser eller i övrigt uppträder olämpligt kan han av överdomare och/eller domare uteslutas från provet.

Vid prov och tävling råder generellt förbud mot användande av medicinska preparat enbart för att förändra hunds prestationsförmåga. FS äger utfärda ytterligare anvisningar.

15. Hunds framförande

a) Vid samtliga lydnamnsmoment och i skyddsmomenten ska hund, om ej annat framgår av reglerna, framföras fritt vid sidan. Kopplet ska därvid avläggas eller bäras osynligt för hunden.

b) Med utgångsställning menas att hunden är sittande vid förarens vänstra sida.

c) Tävlende får inte ta emot hjälp från utomstående.

d) I lydnamnsmomenten gäller att den tävlende, för att erhålla högsta betyg, genom klappning eller liknande inte får uppmuntra hunden under ett moments genomförande. Detta är däremot tillåtet efter varje avslutat moment.

e) Godis och hjälpmedel såsom boll, ring o dyl får ej användas från och med att hunden beträder appellplanen och till och med att denna lämnats. Detsamma gäller vid moment där flera hundar använder samma mark.

16. Protest och besvär

a) Den som deltagit i bruksprov (tävling) med hund och därvid anser sig ha tillfogats orätt, äger söka rättelse genom att avge protest till överdomare eller den domare som fullgör överdomares åläggande. Härvid gäller:

Protest får inte avse åsatt betyg. Protest ska vara skriftlig och avlämnas till arrangören senast en halvtimme efter det momenten slutförts i vederbörande klass. Avslagen protest ska skriftligen motiveras.

b) Om klagande inte skulle låta sig nöja med överdomares domslut kan han besvara sig hos FS. Härvid gäller:

Besvär ska skriftligen vara FS tillhanda senast en vecka efter det klagande fått del av överdomarens beslut.

17. Tjänstetecken

Vid prov, tävling och träning med skydds-, rapport- och sökhund ska hunden under fältarbete (momenten "Avsökande", "Rapportföring" resp "Genomsökande") bära tjänstetecken på kropsens båda sidor (se kap "Materiel"). Det-

samma gäller i momentet "Uppletande av föremål" i samtliga grupper.

18. Regler m m

Det åligger arrangören att hålla dessa regler samt övriga anvisningar för bruksprov etc tillgängliga på tävlingsplatsen.

19. Lottning om startordning

Genom tävlingsledarens försorg ska lottning om startordning ske grupp- och klassvis på tävlingsplatsen vid utlyst tidpunkt och i närvaro av de tävlande. Lottad startordning gäller för huvud- och spårmomenten tillika sök- och rapportmomenten i appellklass. För övriga moment gäller att lottordningen bör bibehållas där så är praktiskt genomförbart.

Vid BoK-prov behöver lottning om startordning ej ske.

Uppdelas tävlande vad gäller spårmoment i flera grupper sker lottning till viss grupp enligt ovan angivna bestämmelser. Lottning av startordning inom sådan grupp sker vid framkomsten till fältprovsmarkerna.

20. Avstängning av hund

I alla grupper utom appellklass äger domarna rätt att avstänga hund som underkänts i huvudmomentet från fortsatt deltagande.

Domare har vidare rätt att avbryta ett moment om hunden visar uppenbar oförnöga att genomföra detsamma.

Hund som vid något tillfälle under provet uppträder olämpligt t ex förföljer vilt, biter funktionär eller oprovocerat angriper annan hund, utsluts från vidare tävlan i provet.

Sådant beslut fattas av domare i den klass hunden deltar och införes i tävlingsboken. Avskrift av beslutet insändes omgående till förbundskansliet genom arrangörens försorg. Förbundsstyrelsen äger rätt att avstänga hund för längre eller kortare tid.

Funktionärer

21. Allmänna bestämmelser

Vid i dessa regler upptagna prov ska funktionärer utses och tjänstgöra enligt vad nedan stadgas.

22. Domare

Bruksprovsdomare finns av två slag, nämligen *domare av första klass* och *domare av andra klass*. Domare auktoriserade för grupperna 1–6 benämns A-domare, och för grupperna 1–2 och 4–6 B-domare. B-domare äger även döma grupp 3 med undantag av huvudmomentet.

a) Varje moment ska dömas av två domare enligt följande:

Akl, lkl, hkl och "Uppletande av föremål" i ekl – domare av första eller andra klass;

Ekl utom "Uppletande av föremål" – domare av första klass;

BoK – minst en av domarna ska vara av första klass. Vid enbart karaktärsprov får domare vara auktoriserad mentaltestdomare.

b) Domarlag utser inom sig den ene domaren att fungera som ordförande.

c) Domare som ej tjänstgjort vid officiellt bruks-

prov av konkurrenskaraktär under de två senaste kalenderåren äger ej döma med mindre än att förnyad prövning av kompetensen skett enligt SBKs bestämmelser.

d) För att få fungera som domare krävs medlemskap i SBK.

e) Domare, som visar uppenbar olämplighet vid utövandet av sitt domarskap, kan få auktorisationen återkallad för viss tid eller för alltid.

f) Domare äger ej rätt att döma prov enligt dessa regler efter utgången av det kalenderår under vilket vederbörande fyller 70 år.

23. Överdomare

Vid tävling om svenskt mästerskap och vid internationella prov ska och vid övriga prov må, där est arrangör så bedömer önskvärt, utses en överdomare, som ska vara domare av första klass och behörig att döma förekommande grupper. Denne åligger att avgöra protester och de övriga frågor som enligt dessa regler åvilar överdomare eller eljest kan komma att underställas honom och att därvid vidta de åtgärder som han kan finna påkallade.

Överdomare ska av vederbörande arrangör eller funktionär lämnas önskade upplysningar om provarrangemang och provs genomförande.

Vid prov där särskild överdomare icke utsetts, fullgörs dennes åligganden av domarlags ordför-

ande. Härvid gäller, att sådan domare ej bör avgöra protest inom egen grupp, utan överlåta detta på annat domarlags ordförande.

24. Tävlingsledare

Ledningen av prov enligt dessa regler utövas av en *tävlingsledare*, som ska vara auktoriserad eller vara domare av första eller andra klass och auktoriserad för de grupper som provet omfattar. Vid internationellt prov och tävling om svenskt mästerskap ska tävlingsledaren vara auktoriserad eller domare av första klass. Tävlingsledaren är ansvarig för hela provet.

Tävlingsledare, som ej tjänstgjort vid officiellt bruksprov av konkurrenskaraktär under de två senaste kalenderåren, äger ej tjänstgöra med mindre än att förnyad prövning av kompetensen skett.

a) Om prov omfattar flera grupper och klasser kan flera tävlingsledare utses om det är erforderligt.

b) Vid prov i appellklass samt vid bevaknings- och karaktärsprov, kan arrangören, om så kan ske utan olägenhet, uppdra åt den ene av domarna att fungera som tävlingsledare.

c) I samtliga grupper och klasser bestäms momentens ordningsföljd av tävlingsledaren, i den mån dessa regler icke anger eller förutsätter särskild ordningsföljd.

d) Arrangemangen bestäms av tävlingsledaren med tillgodoseende av domarnas och överdomarens särskilda önskemål.

25. Tävlingssekreterare

Vid varje prov enligt dessa regler ska tjänstgöra en tävlingssekreterare, som ska vara auktoriserad. Tävlingssekreteraren ansvarar för att resultatlistor och övriga dokument från provet blir korrekt förda/upprättade.

Tävlingssekreterare, som ej tjänstgjort vid officiellt bruksprov under de två senaste kalenderåren, äger ej tjänstgöra med mindre än att förnyad prövning av kompetensen skett.

26. Övriga funktionärer

De ytterligare funktionärer som krävs för provs genomförande kan vara spårläggare, figuranter, protokollförare, sambandspersonal etc. Dessa utses av arrangören genom tävlingsledaren. Skyddshundsfiguranter utses dock genom distriktet. Dessa ska vara auktoriserade. Skyddshundsfigurant, som varken tjänstgjort vid officiellt bruksprov (gäller ej momentet "Sändande för bevakning") eller deltagit i av distriktet anordnad preparandkurs i skyddstjänst under de två senaste kalenderåren, äger ej tjänstgöra med mindre än att förnyad prövning av kompetensen skett.

Det åligger funktionär att handla enligt täv-

lingsledarens anvisningar samt att väl förbereda sig för uppgiften. I förekommande fall ska funktionär vara beredd att lämna upplysning om hunds uppträdande till domare.

27. Kallande av funktionärer

Överdomare, domare och skyddshundsfigurant kallas till tjänstgöring genom distriktets försorg. Varje distrikt har därför att utse person eller kommitté för denna uppgift.

● Bevaknings- och karaktärsprov

● Allmänt

I bevaknings- och karaktärsprov ingående delprov (vindmarkering, ljudmarkering och karaktärsprov) får avläggas vid skilda tillfällen. Under samtliga prov äger förare rätt att med rösten stödja hunden.

För hunds godkännande erfordras att båda domarna är därom ense. Eftersom proven tillmäts betydelse ur militär användbarhetssynpunkt bör i tveksamma fall dessa prov hellre underkännas än godkännas.

1. Vindmarkering

Efter anvisning av tävlingsledaren går föraren med hunden kopplad en anvisad sträcka, varvid hunden tydligt ska markera vittring från en dold person (figurant). Förare och hund får passera sträckan i båda riktningarna.

● *Anvisning:*

Figuranten ska placeras ca 15 m från patrullvägen och så att vittringen från denne blåser mot patrullvägen. Vid ogynnsam vind kan två figuranter utplaceras, en på var sida om patrullsträckan, för-

skjutna i sidled ca 25 m (d v s ej i jämnhöjd med varandra). Om två figuranter används är provet godkänt då hunden markerat en av dessa. Funktionärerna bör ej vara närmare förare och hund än som behövs för att säkert kunna bedöma provet och får ej vara så nära att de nämnvärt distraherar hunden.

2. Ljudmarkering

Hunden ska markera en person (figurant), som i betäckt terräng går mot hundens plats. Vid figurantens avvikelse åt sidan, ska hunden tydligt markera dennes förflyttning i den nya riktningen.

Anvisning:

Provet utföres i svagt kuperad och skylande (ej tät) skogs- eller buskmark. Markytan ska vara av sådan beskaffenhet, att en på densamma i vanlig promenadtakt gående figurants steg åstadkommer "normalt" ljud, alltså inte knastrande, rasslande eller ekande, men icke heller dämpat av alltför mjuk markyta (gräs, mossa o dyl).

Störningar av trafik eller annat buller i närheten av provplatsen bör undvikas. Provet bör icke utföras, när det regnar eller blåser så kraftigt att ljudet av figurantens steg icke kan tränga fram.

Föraren, med hunden kopplad, placeras på provplatsen invid buskage, småträd e dyl, på sådant sätt att figuranten även på förhållandevis kort avstånd förblir osynlig för hunden.

Tävlingsledaren ska för sig välja plats, där han har fri sikt till provplatsen (hund, förare och domare) samt till figurant eller i figurantvägens närhet utplacerad medhjälpare. Domare, som bör uppehålla sig stilla på några meters avstånd från hunden, ska under provet ha sin uppmärksamhet helt riktad på denna.

Förutom hundens förare och nämnda funktionärer får ingen annan person finnas på provplatsen eller i dess närhet.

Utgångsläget för figuranten väljes minst 100 m från provplatsen och så, att vittring av figuranten icke av vinden föres mot hunden.

På ett avstånd av 40 m från hundens plats ska på figurantens gångväg vara utsatt ett stoppmärke.

Tävlingsledaren meddelar hundens förare den huvudriktning, i vilken "bevakningen" ska utföras. Sedan hunden under minst två minuter fått vänja sig vid (lukta av) platsen, må föraren placera hunden i valfri ställning. Föraren avgör själv om hunden ska placeras vid hans vänstra sida eller omkring en meter framför honom i bevakningens huvudriktning.

Figuranten startar på tecken eller signal från tävlingsledaren på sätt, som i minsta möjliga mån uppfattas av förare och hund. Teckengivningen må förmedlas av närmare figurantvägen utplacerad medhjälpare. Om startsignal ges till figuranten med visselpipa eller liknande ljud, bör figuranten starta först omkring en halv minut efter

signalen.

Figuranten, som icke får åstadkomma andra ljud än dem som härrör från förflyttningen, går i vanlig promenadtakt, utan uppehåll, ända fram till stoppmärket på 40-metersavståndet. Figuranten avviker där minst 30 m åt endera sidan vinkelrätt ut från den ursprungliga huvudriktningen, samt återvänder därpå till utgångsläget.

För att hunden ska kunna godkännas i provet, ska den markera den annalkande figuranten senast vid 40-metersavståndet och därefter tydligt markera dennes sidoförflyttning.

Vid bedömningen ska beaktas hur hunden markerar och hundens uppträdande (allmänna intresse, vakenhet) före, under och efter markeringen. Hunden ska markera tydligt – enbart öronspel är icke tillfyllest. Hund, som skäller upprepade gånger, gnäller högljutt eller annorledes uppträder oroligt, underkännes. Lekfullhet bedömes mildare än nervositet, rädsla eller aggressivitet.

3. Karaktärsprov

Hunden ska utsättas för överraskande och i viss mån skrämmande inverkningar, som bör variera alltefter omständigheterna samt prövas i tillgänglighet. Skottlossning ska ej ske på närmare avstånd än 20 m. Hunden, som må vara kopplad, bör förhålla sig relativt oberörd och får ej visa skotträdsla eller bitskhet.

Störningen får icke framstå som ett angrepp riktat mot hund eller förare.

Anvisning:

Kopplets längd ska vara minst 2 m. Vid framförandet får hunden ej tillåtas följa föraren som vid momentet linförighet utan ska föras i löst hängande koppel som vid rastning.

Uppstår tveksamhet om hunds godkännande äger domarna begära att hund prövas på nytt. För kopplad hund gäller härvid att domarna kan beordra föraren att utbyta kopplet mot en minst 15 m lång lina alternativt koppla hunden lös.

● LYDNADSMOMENT

● Appellklass

Koeff
3

● **Linförighet.** Kommando: "Fot"

Hunden, som föres i fritt hängande koppel, ska villigt följa föraren, gående på dennes vänstra sida med huvudet eller bogen i jämnhöjd med förarens knä. Linförighet ska prövas i olika gångarter och i samband med vändningar. Då föraren gör halt, ska hunden utan kommando genast stanna i utgångsställning. Vid nytt marschantråde och vid förändringar av gångart får kommandoordet upprepas.

● **Framförgående.** Kommando: "Före" – "Stanna" 2

På kommando ska hunden kopplad gå framför föraren i kopplets längd. När föraren gör halt, ska hunden på kommando genast stanna.

● **Fritt följ vid sidan.** Kommando: "Fot" 4

Hunden är okopplad. Momentet utföres i övrigt som "Linförighet".

● **Platsläggande.** Kommando: "Plats", "Ligg" 2
eller tecken

På kommando ska hunden snabbt lägga sig. Platsläggandet utföres under gång utan att föraren stannar. Han fortsätter marschen ca 10 m från den liggande hunden, gör helt om halt och återvänder till hunden på tillsägelse av tävlingsledaren.

2 Inkallande. Kommando: "Hit"

Föraren sätter hunden och går ca 15 m. På tävlingsledarens tillsägelse inkallas hunden.

4 Apportering. Kommando: "Apport" – "Loss"

Hunden i utgångsställning. Sedan föraren kastat ett av honom själv fritt valt föremål minst 10 m, ska hunden på kommando genast hämta föremålet, sätta sig framför eller vid sidan av föraren och, efter tillsägelse från tävlingsledaren, på kommando avlämna föremålet.

3 Hopp över hinder. Kommando: "Hopp"

Hunden i utgångsställning. Föraren ställer upp med hunden på lämpligt ansatsavstånd från hindret. På förarens kommando ska hunden hoppa fritt över hindret. Sedan hunden startat ansatsen ska föraren snabbt förflytta sig vid sidan av hindret samt därefter fortsätta marschen med hunden under fritt följ tills tävlingsledaren beordrar halt.

Hindrets höjd, bredd och utformning framgår av kap "Materiel".

Platsliggande. Kommando: "Plats" eller tecken – "Stanna kvar" **5**

Förarna lägger hundarna bredvid varandra med ca 5 m mellanrum och avlägsnar sig gående omkring 30 m och stannar där vända mot och synliga för hundarna. Dessa ska kvarligga under tre minuter utan att förflytta sig. När föraren lämnar hunden må han använda kommando. På order av tävlingsledaren avhämtar förarna hundarna.

Summa koeff för lydnadsmom i akl **25**

Lägre klass

Linförighet. Kommando: "Fot" **Koeff** **3**

Utföres som i akl.

Framförgående. Kommando: "Före" – "Stanna" **2**

Utföres som i akl.

Fritt följ vid sidan. Kommando: "Fot" **4**

Utföres som i akl.

Platsläggande. Kommando: "Plats", "Ligg" eller tecken **2**

Utföres som i akl, men föraren ska avlägsna sig ca 25 m från hunden.

2 Inkallande. Kommando: "Hit"

Utföres som i akl, men med hunden på 25 m avstånd.

3 Krypande Kommando: "Ligg" – "Kryp" – "Sitt"

Hunden lägges. På kommando ska hunden krypa ca 3 m vid sidan av sin förare.

3 Framåtsändande. Kommando: "Framåt" eller tecken – "Hit"

Hunden under fritt följ. På tävlingsledarens tillsägelse sänder föraren hunden framåt. Hunden ska snabbt förflytta sig till och hålla sig ca 15 m (minst 8 och högst 25) framför föraren i samma huvudriktning och med bibehållen kontakt med denne. Smärre avvikelser från huvudriktningen må tillåtas. Under fortsatt marsch inkallar föraren hunden, som då snabbt ska komma till dennes sida.

4 Apportering. Kommando: "Apport" – "Loss"

Utföres som i akl, men en av tävlingsledaren utlämnad apportbock ska användas.

Föremålets utformning framgår av kap "Materiel"

3 Fritt hopp över hinder. Kommando: "Hopp" – "Sitt"

Hunden, i utgångsställning, ska på kommando hoppa fritt över hindret. Hunden ska sedan, med eller utan kommando, sätta sig på andra sidan och sitta kvar till dess tävlingsledaren beordrar föraren kommendera återhopp.

Hindrets höjd, bredd och utformning framgår av kap "Materiel".

Platsliggande med skott. Kommando: "Plats" eller tecken – "Stanna kvar" **5**

Utföres som momentet "Platsliggande" i akl, men förarna ska avlägsna sig 50 m och hundarna ska kvarligga under fem minuter. Under platsliggandet avlossas fyra skott på ett avstånd av ca 40–60 m från hundarna.

Summa koeff för lydnadsmom i lkl **31**

Högre klass **Koeff**

Linförighet. Kommando: "Fot" **2**

Utföres som i akl.

Framförgående. Kommando: "Före" – "Stanna" **1**

Utföres som i akl.

Fritt följ vid sidan. Kommando: "Fot" **3**

Utföres som i akl.

- 1 **Platsläggande.** Kommando: "Plats", "Ligg" eller tecken

Utföres som i lkl.

- 3 **Inkallande med ställande.** Kommando: "Hit" – "Stå" eller tecken

Föraren sätter hunden och går ca 50 m. På tävlingsledarens tillsägelse inkallas hunden. Innan den passerat halva sträckan ställes hunden, var efter den inkallas.

- 2 **Stående.** Kommando: "Stå", "Stanna" eller tecken

Medan hunden följer fritt vid sidan ska föraren, på tävlingsledarens anvisning, beordra hunden att stanna i stående ställning. Föraren fortsätter ca 10 m, gör helt om halt och avhämtar hunden på tillsägelse av tävlingsledaren.

- 3 **Krypande.** Kommando: "Ligg" – "Kryp" – "Sitt"

Hunden lägges. På kommando ska hunden krypa ca 5 m vid sidan av sin förare. På tävlingsledarens tillsägelse ska ett avbrott om ca fem sekunder göras, under vilket hunden ska bibehålla liggande ställning.

- 2 **Framåtsändande.** Kommando: "Framåt" eller tecken – "Hit"

36

- Utföres som i lkl, men hunden ska passera en grupp om minst fyra passiva personer placerade med 3–5 m mellanrum och med ca 15 m bredd. Föraren bör passera genom gruppens mitt och ska ha passerat gruppen innan inkallning sker. Hunden får inte visa fientlighet eller skygghet mot personerna i gruppen.

- Skall.** Kommando: "Skall" – "Tyst"

2

På förarens kommando ska hunden avge skall. Efter tävlingsledarens tillsägelse beordras hunden att upphöra med skallet.

- Fritt hopp över hinder.** Kommando: "Hopp" – "Sitt"

3

Utföres som i lkl.

Hindrets höjd, bredd och utformning framgår av kap "Materiel".

- Apportering av tungt föremål.** Kommando: "Apport" – "Loss"

2

Föremålet utlämnas av tävlingsledaren och utlägges av föraren på ca 10 m avstånd. För övrigt utföres momentet som "Apportering" i akl.

Föremålets tyngd och utformning framgår av kap "Materiel".

- Platsliggande med skott.** Kommando: "Plats" eller tecken – "Stanna kvar"

4

37

Utföres som i lkl, men förarna ska avlägsna sig och stanna utom hundarnas åsyn och skotten avlossas ca 30–50 m från hundarna.

28 Summa koef för lydnadsmom i hkl

Koeff Elitklass

3 Fritt följ vid sidan. Kommando: "Fot"

Utföres som i akl, men hunden ska även provas vid förflyttningar från halt två à tre steg i olika riktningar samt i vändningar på stället.

1 Platsläggande. Kommando: "Plats", "Ligg" eller tecken

Utföres som i lkl, men föraren ska avlägsna sig springande från hunden.

4 Inkallande med ställande och läggande. Kommando: "Hit" – "Stå" eller tecken – "Plats" eller tecken

Föraren lägger hunden och går ca 75 m. På tävlingsledarens tillsägelse inkallas hunden. Innan den passerat första tredjedelen av sträckan ställes hunden. Efter ny inkallning lägges hunden, sedan den passerat två tredjedelar av sträckan, varefter den inkallas.

Stående. Kommando: "Stå", "Stanna" eller 1 tecken

Utföres som i hkl.

Krypande. Kommando: "Ligg" – "Kryp" – 3 "Sitt"

Utföres som i hkl, men hunden ska krypa ca 10 m, och utöver avbrottet på fem sekunder, utföra en vändning åt höger eller vänster under krypningen.

Framåtsändande. Kommando: "Framåt" eller 3 tecken – "Hit"

Utföres som i hkl.

Skall. Kommando: "Skall" – "Tyst" 2

På tillsägelse av tävlingsledaren beordrar föraren hunden att avge skall. Efter tävlingsledarens tillsägelse beordras hunden att upphöra med skallet. Detta provas två gånger.

Fritt hopp över hinder. Kommando: "Hopp" – 3 "Sitt"

Utföres som i lkl.

Hindrets höjd, bredd och utformning framgår av kap "Materiel".

2 **Apportering.** Kommando: "Apport" – "Loss"

Utföres som i akl, men ett av tävlingsledaren utlämnat metallföremål ska användas.

Föremålets utformning framgår av kap "Materiel".

3 **Apportering av tungt föremål.** Kommando: "Apport" – "Loss"

Utföres som i hkl.

Föremålets tyngd och utformning framgår av kap "Materiel".

2 **Stegklättring.** Kommando: "Klättra" eller "Marsch"

Hunden i utgångsställning 2 m framför redskapet. Föraren ska, sedan hunden påbörjat klättringen, förflytta sig vid sidan av redskapet, jämsides med hunden.

Redskapets konstruktion framgår av kap "Materiel".

3 **Platsliggande med skott.** Kommando: "Plats" eller tecken – "Stanna kvar"

Utföres som i hkl, men skotten avlossas ca 20–40 m från hundarna.

30 Summa koef för lydnadsmom i ekl

SPECIALMOMENT Appellklass

Alternativ I: budföring + spårning

Alternativ II: budföring + rapportföring

Alternativ III: budföring + genomsökande

Budföring. Kommando: "Marsch"

Budföringen sker mellan föraren och en hjälpförare, vilka båda på hela sträckan är synliga för hunden. Hjälpföraren utses av tävlingsledaren.

Föraren och hjälpföraren ställer upp tätt bredvid varandra med den kopplade hunden mellan sig och med front mot budföringssträckan. Föraren går med hunden kopplad 50 m i anvisad riktning. Vid sträckans slut vänder han sig mot hjälpföraren och förser – om han så önskar – hunden med rapportföremål. Därefter skickas hunden på kommando till hjälpföraren. Denne skickar på kommando tillbaka hunden till föraren. Hunden ska utföra budföringen i trav eller galopp och bör ej göra uppehåll under vägen. Den mottagande föraren får locka på hunden först sedan den passerat halva sträckan.

d) Arrangemangen bestäms av tävlingsledaren med tillgodoseende av domarnas och överdomarens särskilda önskemål.

25. Tävlingssekreterare

Vid varje prov enligt dessa regler ska tjänstgöra en tävlingssekreterare, som ska vara auktoriserad. Tävlingssekreteraren ansvarar för att resultatlistor och övriga dokument från provet blir korrekt förda/upprättade.

Tävlingssekreterare, som ej tjänstgjort vid officiellt bruksprov under de två senaste kalenderåren, äger ej tjänstgöra med mindre än att förnyad prövning av kompetensen skett.

26. Övriga funktionärer

De ytterligare funktionärer som krävs för provs genomförande kan vara spårläggare, figuranter, protokollförare, sambandspersonal etc. Dessa utses av arrangören genom tävlingsledaren. Skyddshundsfiguranter utses dock genom distriktet. Dessa ska vara auktoriserade. Skyddshundsfigurant, som varken tjänstgjort vid officiellt bruksprov (gäller ej momentet "Sändande för bevakning") eller deltagit i av distriktet anordnad preparandkurs i skyddstjänst under de två senaste kalenderåren, äger ej tjänstgöra med mindre än att förnyad prövning av kompetensen skett.

Det åligger funktionär att handla enligt täv-

lingsledarens anvisningar samt att väl förbereda sig för uppgiften. I förekommande fall ska funktionär vara beredd att lämna upplysning om hunds uppträdande till domare.

27. Kallande av funktionärer

Överdomare, domare och skyddshundsfigurant kallas till tjänstgöring genom distriktets försorg. Varje distrikt har därför att utse person eller kommitté för denna uppgift.

● Bevaknings- och karaktärsprov

● Allmänt

I bevaknings- och karaktärsprov ingående delprov (vindmarkering, ljudmarkering och karaktärsprov) får avläggas vid skilda tillfällen. Under samtliga prov äger förare rätt att med rösten stödja hunden.

För hunds godkännande erfordras att båda domarna är därom ense. Eftersom proven tillmäts betydelse ur militär användbarhetssynpunkt bör i tveksamma fall dessa prov hellre underkännas än godkännas.

1. Vindmarkering

Efter anvisning av tävlingsledaren går föraren med hunden kopplad en anvisad sträcka, varvid hunden tydligt ska markera vittring från en dold person (figurant). Förare och hund får passera sträckan i båda riktningarna.

● *Anvisning:*

Figuranten ska placeras ca 15 m från patrullvägen och så att vittringen från denne blåser mot patrullvägen. Vid ogynnsam vind kan två figuranter utplaceras, en på var sida om patrullsträckan, för-

skjutna i sidled ca 25 m (d v s ej i jämnhöjd med varandra). Om två figuranter används är provet godkänt då hunden markerat en av dessa. Funktionärerna bör ej vara närmare förare och hund än som behövs för att säkert kunna bedöma provet och får ej vara så nära att de nämnvärt distraherar hunden.

2. Ljudmarkering

Hunden ska markera en person (figurant), som i betäckt terräng går mot hundens plats. Vid figurantens avvikelse åt sidan, ska hunden tydligt markera dennes förflyttning i den nya riktningen.

Anvisning:

Provet utföres i svagt kuperad och skylande (ej tät) skogs- eller buskmark. Markytan ska vara av sådan beskaffenhet, att en på densamma i vanlig promenadtakt gående figurants steg åstadkommer "normalt" ljud, alltså inte knastrande, rasslande eller ekande, men icke heller dämpat av alltför mjuk markyta (gräs, mossa o dyl).

Störningar av trafik eller annat buller i närheten av provplatsen bör undvikas. Provet bör icke utföras, när det regnar eller blåser så kraftigt att ljudet av figurantens steg icke kan tränga fram.

Föraren, med hunden kopplad, placeras på provplatsen invid buskage, småträd e dyl, på sådant sätt att figuranten även på förhållandevis kort avstånd förblir osynlig för hunden.

Tävlingsledaren ska för sig välja plats, där han har fri sikt till provplatsen (hund, förare och domare) samt till figurant eller i figurantvägens närhet utplacerad medhjälpare. Domare, som bör uppehålla sig stilla på några meters avstånd från hunden, ska under provet ha sin uppmärksamhet helt riktad på denna.

Förutom hundens förare och nämnda funktionärer får ingen annan person finnas på provplatsen eller i dess närhet.

Utgångsläget för figuranten väljes minst 100 m från provplatsen och så, att vittring av figuranten icke av vinden föres mot hunden.

På ett avstånd av 40 m från hundens plats ska på figurantens gångväg vara utsatt ett stoppmärke.

Tävlingsledaren meddelar hundens förare den huvudriktning, i vilken "bevakningen" ska utföras. Sedan hunden under minst två minuter fått vänja sig vid (lukta av) platsen, må föraren placera hunden i valfri ställning. Föraren avgör själv om hunden ska placeras vid hans vänstra sida eller omkring en meter framför honom i bevakningens huvudriktning.

Figuranten startar på tecken eller signal från tävlingsledaren på sätt, som i minsta möjliga mån uppfattas av förare och hund. Teckengivningen må förmedlas av närmare figurantvägen utplacerad medhjälpare. Om startsignal ges till figuranten med visselpipa eller liknande ljud, bör figuranten starta först omkring en halv minut efter

signalen.

Figuranten, som icke får åstadkomma andra ljud än dem som härrör från förflyttningen, går i vanlig promenadtakt, utan uppehåll, ända fram till stoppmärket på 40-metersavståndet. Figuranten avviker där minst 30 m åt endera sidan vinkelrätt ut från den ursprungliga huvudriktningen, samt återvänder därpå till utgångsläget.

För att hunden ska kunna godkännas i provet, ska den markera den annalkande figuranten senast vid 40-metersavståndet och därefter tydligt markera dennes sidoförflyttning.

Vid bedömningen ska beaktas hur hunden markerar och hundens uppträdande (allmänna intresse, vakenhet) före, under och efter markeringen. Hunden ska markera tydligt – enbart öronspel är icke tillfyllest. Hund, som skäller upprepade gånger, gnäller högljutt eller annorledes uppträder oroligt, underkännes. Lekfullhet bedömes mildare än nervositet, rädsla eller aggressivitet.

3. Karaktärsprov

Hunden ska utsättas för överraskande och i viss mån skrämmande inverkningar, som bör variera alltefter omständigheterna samt prövas i tillgänglighet. Skottlossning ska ej ske på närmare avstånd än 20 m. Hunden, som må vara kopplad, bör förhålla sig relativt oberörd och får ej visa skotträdsla eller bitskhet.

Störningen får icke framstå som ett angrepp riktat mot hund eller förare.

Anvisning:

Kopplets längd ska vara minst 2 m. Vid framförandet får hunden ej tillåtas följa föraren som vid momentet linförighet utan ska föras i löst hängande koppel som vid rastning.

Uppstår tveksamhet om hunds godkännande äger domarna begära att hund prövas på nytt. För kopplad hund gäller härvid att domarna kan beordra föraren att utbyta kopplet mot en minst 15 m lång lina alternativt koppla hunden lös.

● LYDNADSMOMENT

● Appellklass

Koeff
3

● **Linförighet.** Kommando: "Fot"

Hunden, som föres i fritt hängande koppel, ska villigt följa föraren, gående på dennes vänstra sida med huvudet eller bogen i jämnhöjd med förarens knä. Linförighet ska prövas i olika gångarter och i samband med vändningar. Då föraren gör halt, ska hunden utan kommando genast stanna i utgångsställning. Vid nytt marschantråde och vid förändringar av gångart får kommandoordet upprepas.

● **Framförgående.** Kommando: "Före" – "Stanna" 2

På kommando ska hunden kopplad gå framför föraren i kopplets längd. När föraren gör halt, ska hunden på kommando genast stanna.

● **Fritt följ vid sidan.** Kommando: "Fot" 4

Hunden är okopplad. Momentet utföres i övrigt som "Linförighet".

● **Platsläggande.** Kommando: "Plats", "Ligg" 2
eller tecken

På kommando ska hunden snabbt lägga sig. Platsläggandet utföres under gång utan att föraren stannar. Han fortsätter marschen ca 10 m från den liggande hunden, gör helt om halt och återvänder till hunden på tillsägelse av tävlingsledaren.

2 Inkallande. Kommando: "Hit"

Föraren sätter hunden och går ca 15 m. På tävlingsledarens tillsägelse inkallas hunden.

4 Apportering. Kommando: "Apport" – "Loss"

Hunden i utgångsställning. Sedan föraren kastat ett av honom själv fritt valt föremål minst 10 m, ska hunden på kommando genast hämta föremålet, sätta sig framför eller vid sidan av föraren och, efter tillsägelse från tävlingsledaren, på kommando avlämna föremålet.

3 Hopp över hinder. Kommando: "Hopp"

Hunden i utgångsställning. Föraren ställer upp med hunden på lämpligt ansatsavstånd från hindret. På förarens kommando ska hunden hoppa fritt över hindret. Sedan hunden startat ansatsen ska föraren snabbt förflytta sig vid sidan av hindret samt därefter fortsätta marschen med hunden under fritt följ tills tävlingsledaren beordrar halt.

Hindrets höjd, bredd och utformning framgår av kap "Materiel".

Platsliggande. Kommando: "Plats" eller tecken – "Stanna kvar" **5**

Förarna lägger hundarna bredvid varandra med ca 5 m mellanrum och avlägsnar sig gående omkring 30 m och stannar där vända mot och synliga för hundarna. Dessa ska kvarligga under tre minuter utan att förflytta sig. När föraren lämnar hunden må han använda kommando. På order av tävlingsledaren avhämtar förarna hundarna.

Summa koeff för lydnadsmom i akl **25**

Lägre klass

Linförighet. Kommando: "Fot" **Koeff** **3**

Utföres som i akl.

Framförgående. Kommando: "Före" – "Stanna" **2**

Utföres som i akl.

Fritt följ vid sidan. Kommando: "Fot" **4**

Utföres som i akl.

Platsläggande. Kommando: "Plats", "Ligg" eller tecken **2**

Utföres som i akl, men föraren ska avlägsna sig ca 25 m från hunden.

2 Inkallande. Kommando: "Hit"

Utföres som i akl, men med hunden på 25 m avstånd.

3 Krypande Kommando: "Ligg" – "Kryp" – "Sitt"

Hunden lägges. På kommando ska hunden krypa ca 3 m vid sidan av sin förare.

3 Framåtsändande. Kommando: "Framåt" eller tecken – "Hit"

Hunden under fritt följ. På tävlingsledarens tillsägelse sänder föraren hunden framåt. Hunden ska snabbt förflytta sig till och hålla sig ca 15 m (minst 8 och högst 25) framför föraren i samma huvudriktning och med bibehållen kontakt med denne. Smärre avvikelser från huvudriktningen må tillåtas. Under fortsatt marsch inkallar föraren hunden, som då snabbt ska komma till dennes sida.

4 Apportering. Kommando: "Apport" – "Loss"

Utföres som i akl, men en av tävlingsledaren utlämnad apportbock ska användas.

Föremålets utformning framgår av kap "Materiel"

3 Fritt hopp över hinder. Kommando: "Hopp" – "Sitt"

Hunden, i utgångsställning, ska på kommando hoppa fritt över hindret. Hunden ska sedan, med eller utan kommando, sätta sig på andra sidan och sitta kvar till dess tävlingsledaren beordrar föraren kommendera återhopp.

Hindrets höjd, bredd och utformning framgår av kap "Materiel".

Platsliggande med skott. Kommando: "Plats" eller tecken – "Stanna kvar" **5**

Utföres som momentet "Platsliggande" i akl, men förarna ska avlägsna sig 50 m och hundarna ska kvarligga under fem minuter. Under platsliggandet avlossas fyra skott på ett avstånd av ca 40–60 m från hundarna.

Summa koeff för lydnadsmom i lkl **31**

Högre klass **Koeff**

Linförighet. Kommando: "Fot" **2**

Utföres som i akl.

Framföregående. Kommando: "Före" – "Stanna" **1**

Utföres som i akl.

Fritt följ vid sidan. Kommando: "Fot" **3**

Utföres som i akl.

- 1 **Platsläggande.** Kommando: "Plats", "Ligg" eller tecken

Utföres som i lkl.

- 3 **Inkallande med ställande.** Kommando: "Hit" – "Stå" eller tecken

Föraren sätter hunden och går ca 50 m. På tävlingsledarens tillsägelse inkallas hunden. Innan den passerat halva sträckan ställes hunden, var efter den inkallas.

- 2 **Stående.** Kommando: "Stå", "Stanna" eller tecken

Medan hunden följer fritt vid sidan ska föraren, på tävlingsledarens anvisning, beordra hunden att stanna i stående ställning. Föraren fortsätter ca 10 m, gör helt om halt och avhämtar hunden på tillsägelse av tävlingsledaren.

- 3 **Krypande.** Kommando: "Ligg" – "Kryp" – "Sitt"

Hunden lägges. På kommando ska hunden krypa ca 5 m vid sidan av sin förare. På tävlingsledarens tillsägelse ska ett avbrott om ca fem sekunder göras, under vilket hunden ska bibehålla liggande ställning.

- 2 **Framåtsändande.** Kommando: "Framåt" eller tecken – "Hit"

36

- Utföres som i lkl, men hunden ska passera en grupp om minst fyra passiva personer placerade med 3–5 m mellanrum och med ca 15 m bredd. Föraren bör passera genom gruppens mitt och ska ha passerat gruppen innan inkallning sker. Hunden får inte visa fientlighet eller skygghet mot personerna i gruppen.

- Skall.** Kommando: "Skall" – "Tyst"

2

På förarens kommando ska hunden avge skall. Efter tävlingsledarens tillsägelse beordras hunden att upphöra med skallet.

- Fritt hopp över hinder.** Kommando: "Hopp" – "Sitt"

3

Utföres som i lkl.

Hindrets höjd, bredd och utformning framgår av kap "Materiel".

- Apportering av tungt föremål.** Kommando: "Apport" – "Loss"

2

Föremålet utlämnas av tävlingsledaren och utlägges av föraren på ca 10 m avstånd. För övrigt utföres momentet som "Apportering" i akl.

Föremålets tyngd och utformning framgår av kap "Materiel".

- Platsliggande med skott.** Kommando: "Plats" eller tecken – "Stanna kvar"

4

37

Utföres som i lkl, men förarna ska avlägsna sig och stanna utom hundarnas åsyn och skotten avlossas ca 30–50 m från hundarna.

28 Summa koef för lydnadsmom i hkl

Koeff Elitklass

3 Fritt följ vid sidan. Kommando: "Fot"

Utföres som i akl, men hunden ska även provas vid förflyttningar från halt två à tre steg i olika riktningar samt i vändningar på stället.

1 Platsläggande. Kommando: "Plats", "Ligg" eller tecken

Utföres som i lkl, men föraren ska avlägsna sig springande från hunden.

4 Inkallande med ställande och läggande. Kommando: "Hit" – "Stå" eller tecken – "Plats" eller tecken

Föraren lägger hunden och går ca 75 m. På tävlingsledarens tillsägelse inkallas hunden. Innan den passerat första tredjedelen av sträckan ställes hunden. Efter ny inkallning lägges hunden, sedan den passerat två tredjedelar av sträckan, varefter den inkallas.

Stående. Kommando: "Stå", "Stanna" eller 1 tecken

Utföres som i hkl.

Krypande. Kommando: "Ligg" – "Kryp" – 3 "Sitt"

Utföres som i hkl, men hunden ska krypa ca 10 m, och utöver avbrottet på fem sekunder, utföra en vändning åt höger eller vänster under krypningen.

Framåtsändande. Kommando: "Framåt" eller 3 tecken – "Hit"

Utföres som i hkl.

Skall. Kommando: "Skall" – "Tyst" 2

På tillsägelse av tävlingsledaren beordrar föraren hunden att avge skall. Efter tävlingsledarens tillsägelse beordras hunden att upphöra med skallet. Detta provas två gånger.

Fritt hopp över hinder. Kommando: "Hopp" – 3 "Sitt"

Utföres som i lkl.

Hindrets höjd, bredd och utformning framgår av kap "Materiel".

2 **Apportering.** Kommando: "Apport" – "Loss"

Utföres som i akl, men ett av tävlingsledaren utlämnat metallföremål ska användas.

Föremålets utformning framgår av kap "Materiel".

3 **Apportering av tungt föremål.** Kommando: "Apport" – "Loss"

Utföres som i hkl.

Föremålets tyngd och utformning framgår av kap "Materiel".

2 **Stegklättring.** Kommando: "Klättra" eller "Marsch"

Hunden i utgångsställning 2 m framför redskapet. Föraren ska, sedan hunden påbörjat klättringen, förflytta sig vid sidan av redskapet, jämsides med hunden.

Redskapets konstruktion framgår av kap "Materiel".

3 **Platsliggande med skott.** Kommando: "Plats" eller tecken – "Stanna kvar"

Utföres som i hkl, men skotten avlossas ca 20–40 m från hundarna.

30 Summa koef för lydnadsmom i ekl

SPECIALMOMENT Appellklass

Alternativ I: budföring + spårning

Alternativ II: budföring + rapportföring

Alternativ III: budföring + genomsökande

Budföring. Kommando: "Marsch"

Budföringen sker mellan föraren och en hjälpförare, vilka båda på hela sträckan är synliga för hunden. Hjälpföraren utses av tävlingsledaren.

Föraren och hjälpföraren ställer upp tätt bredvid varandra med den kopplade hunden mellan sig och med front mot budföringssträckan. Föraren går med hunden kopplad 50 m i anvisad riktning. Vid sträckans slut vänder han sig mot hjälpföraren och förser – om han så önskar – hunden med rapportföremål. Därefter skickas hunden på kommando till hjälpföraren. Denne skickar på kommando tillbaka hunden till föraren. Hunden ska utföra budföringen i trav eller galopp och bör ej göra uppehåll under vägen. Den mottagande föraren får locka på hunden först sedan den passerat halva sträckan.

5 Spårning. Kommando: "Spår, apport"

Efter anvisning av tävlingsledaren går föraren eller av denne utsedd person, utom hundens åsyn, ett ca 300 m långt spår med två räta vinklar och nedlägger på spåret tre föremål. Därefter går spårläggaren i en vid båge tillbaka till utgångspunkten. Vinklarna bör läggas efter ungefär en resp två tredjedelar av spårets längd. Det första föremålet nedlägges före första vinkeln, det andra mellan vinklarna och det tredje vid spårets slut. Spårläggaren får ej stanna längre vid föremålen än som behövs för att lägga ned dem. Föremålen ska vara 10–12 cm långa och 2 cm tjocka utom det sista föremålet som ska vara tre gånger så långt som övriga föremål. Föremålen utlämnas av arrangören och ska ej genom färg eller form avbryta för mycket mot föremål, som naturligen kan återfinnas på marken.

Hunden påsläppes, då spåret är ca 20 minuter gammalt och föres i en sele e dyl och en ca 15 m lång lina. Spårets utgångspunkt och utgångsriktning anges. Föraren väljer själv sättet för påsläppet. Föraren ska härvid låta linan löpa ut minst ca 10 m och därefter följa efter hunden, utan att dirigera den med linan. Hunden ska självständigt utarbeta spåret och apportera eller påvisa föremålen.

5 Rapportföring. Kommando: "Marsch"

Båda förarna beger sig med hunden kopplad till

en punkt A, där momentet börjar. Hunden uppkopplas minst fem minuter. Därefter beger sig den ena av förarna med hunden kopplad till en punkt B på ca 500 m avstånd från A. Efter det hunden varit uppkopplad minst fem minuter förses den med rapporthylsa och sänds till föraren vid A.

Sedan hunden beretts tillfälle till minst tre minuters vila vid A, återsänds den till föraren vid B.

Hunden framföres kopplad till startplatsen och ska kopplad stanna kvar där i 15 sekunder, innan den tillåts starta. Detta gäller även om föraren inställer sig så sent på startplatsen att starten därigenom försenas.

Rapportsträckan ska läggas i lätt, delvis beäckt terräng. Förarna ska kunna se hunden ca 50 m från stationen, då de äger rätt att locka på den.

Provet ska vara avslutat inom 7 minuter.

Genomsökande av område och markering. Kommando: "Sök" och/eller tecken – "Visa"

Sökområdet ska vara 100 m brett och 50 m långt. Genom området – vars gränser ska vara utmärkta – ska leda en markerad mittlinje. Terrängen inom området ska vara sådan, att hundens arbete utan svårighet kan följas. Inom området, på ett avstånd av 40–50 m från och på ömse sidor om mittlinjen, utplaceras två icke fullt synliga figuranter, en sittande och en liggande.

För övrigt se allmänna bestämmelser för sök-

hundsgruppen.

Provet ska vara avslutat inom 10 minuter.

7 Summa koeff för specialmom i akl

32 Summa koeff (lydnadsmom + specialmom) i akl

SPECIALMOMENT Skyddshundsgruppen

Allmänt

I de fall förare, domare eller tävlingsledare under pågående moment vill avbryta figurantens agerande innan hunden angripit, får kommandon som ingår i skyddstjänsten – ex vis ”Stå stilla” – ej användas. I stället kommenderas ”Avbryt”, detta för att klart ange avsikten att avbryta momentet vid t ex hunds oförmåga, tekniskt fel o dyl.

Lägre klass

Koeff

Budföring med skott. Kommando: ”Marsch”

4

Utföres som momentet ”Budföring” i akl, men sträckan ska vara 100 m samt ska hunden vid såväl fram- som återgång utsättas för störningar i form av skott. Skottet avlossas när hunden är ca 20 m från skytten. Hunden ska obekymrad om skottet fortsätta budföringen.

Spårning. Kommando: ”Spår, apport”

7

Utföres som i akl, men spåret ska vara ca 400 m långt och hunden påsläppes då spåret är ca 30 minuter gammalt.

Figuranten utan skyddsärm. Hunden försedd med munkorg.

3 Transport. Kommando: "Fot, pass på"

Tävlingsledaren dirigerar figuranten med föraren ca 3 m bakom denne. Efter ca 25 m beordras föraren att gå ca 1 m snett bakom figuranten. Hunden ska intresserat och vaksamt följa figurantens rörelser, men ändå lugnt gå vid förarens sida.

5 Överfall.

Efter ungefär 75 m transport utförs momentet "överfall" mot föraren. Hunden ska genom angrepp avvisa överfallet, varefter figuranten intar stillastående ställning. Momentet avslutas med att föraren kallar in hunden.

Anvisning:

Om hunden icke angriper upphör överfallet då figuranten nått föraren.

Figuranten i skyddsärm.

3 Bevakning. Kommando: "Ligg, pass på"

Hunden nedlägges 5 m bakom figuranten och ges kommando för bevakning. Efter tävlingsledarens tillsägelse förflyttar sig föraren ca 20 m åt sidan. Bevakningen ska pågå ca 30 sekunder från det föraren intagit sin plats.

46

Anvisning:

Om hunden angriper figuranten underkänns också momenten "Flykt" och "Släppande". Reser sig hunden ska den nedläggas en gång efter bevakningstidens slut.

Flykt.

På tecken från tävlingsledaren flyr figuranten från den liggande hunden, som då genom angrepp ska söka hindra flykten.

Anvisning:

Momentet avbryts om hunden ej går till angrepp inom en flyktsträcka av 50 m.

Släppande.

Så snart hunden angripit under föregående moment ska figuranten upphöra med flykten. Då denne står stilla, ska hunden släppa sitt bett och därefter bevaka figuranten. Hunden avhämtas på tillsägelse av tävlingsledaren.

Summa koeff för specialmom i skh-gr lkl 29

Summa koeff (lydnadsmom + specialmom) i skh-gr lkl 60

Koeff Högre klass

- 6 **Uppletande av föremål.** Kommando: "Leta, apport" och/eller tecken

På ett område av ungefär 50x50 m storlek ska fyra, föraren icke tillhöriga, föremål (handske, portmonnä e dyl) vara utkastade.

Hunden ska apportera och avlämna föremålen. Föraren får med valfria kommandon, tillrop och armrörelser dirigera hunden från den sida av området, som anvisas av tävlingsledaren. Går hunden utanför området, äger föraren dirigera hunden tillbaka in på detsamma. Hunden ska finna föremålen inom fem minuter och ska därvid genomsöka området enligt förarens dirigering.

- 8 **Spårning.** Kommando: "Spår, apport"

Spårning på ett ca 500 m långt, ca 40 minuter gammalt, icke-förarspår. Spåret, vars utgångspunkt och utgångsriktning ska anges, ska gå i ett flertal vinklar.

Spårläggaren ska lägga ut tre föremål på spåret, varav ett vid spårets slut enligt de allmänna anvisningarna för spårhundgruppen. Provet ska vara avslutat och föremålen redovisade till funktionär inom 20 minuter.

I övrigt gäller samma bestämmelser som i akl.

- *Figuranten utan skyddsärm. Hunden försedd med munkorg.*

Transport. Kommando: "Fot, pass på" 2

Utföres som i lkl.

- **Överfall.** 3

Utföres som i lkl.

Fasttagande. Kommando: "Revir" 5

Efter anvisning från tävlingsledaren flyr figuranten från förare och hund, som i utgångsläget står ca 3 m bakom figuranten. Efter ca 20 m flykt och på tecken av tävlingsledaren kommenderas hunden till angrepp. Då angreppet skett stannar figuranten, varvid hunden ska bevaka denne tills den på tävlingsledarens tillsägelse hämtas av föraren.

Dubbelretning. 4

Den figurant, som hunden transporterar, förhåller sig lugn. En annan figurant – käppförsedd och utan skyddsärm – som ej genom särskilda åtgärder får söka väcka hundens uppmärksamhet överfaller föraren bakifrån, vilket överfall hunden utan förarens hjälp ska avvisa.

Figuranten i skyddsärm.

Transport. Kommando: "Fot, pass på" 2

Utföres som i lkl.

2 Överfall.

Utföres som i lkl.

5 Modprov. Kommando: "Revir"

Efter anvisning från tävlingsledaren flyr den käppförsedda figuranten från förare och hund, som i utgångsläget står ca 3 m bakom figuranten. Efter ca 30 m flykt och på tecken av tävlingsledaren kommenderas hunden till angrepp. Då hunden har ca 15 m fram till figuranten, vänder denne för att med höjd arm springa mot hunden. Hotet avslutas när figurant och hund möts genom att figuranten faller armen mot hunden.

Anvisning:

Figuranten ska agera mot hunden tills den angriper och föraren kommenderar "Stå stilla". Hunden får inte träffas av slag från käppen.

5 Släppande.

Då figuranten efter förarens kommando "Stå stilla" är stilla, ska hunden släppa sitt bett och därefter bevaka figuranten. Hunden avhämtas på tillsägelse av tävlingsledaren.

42 Summa koeff för specialmom i skh-gr hkl

70 Summa koeff (lydnadsmom + specialmom) i skh-gr hkl

Elitklass

Uppletande av föremål. Kommando: "Leta, apport" och/eller tecken

Koeff
6

Utföres som i hkl.

Spårning. Kommando: "Spår, apport"

8

Spårning på ett ca 600 m långt, ca 50 minuter gammalt, icke förarspår. Spåret, vars utgångspunkt och utgångsriktning ska anges, ska gå i ett flertal vinklar.

Spårläggaren ska lägga ut fyra föremål på spåret, varav ett vid spårets slut enligt de allmänna anvisningarna för spårhundgruppen. Provet ska vara avslutat och föremålen redovisade till funktionär inom 20 minuter.

I övrigt gäller samma bestämmelser som i akl.

Figuranten utan skyddsärm. Hunden försedd med munkorg.

Avsökande. Kommando: "Sök" och/eller tecken

4

Inom ett ca 100 m brett och 150 m långt område i kuperad terräng ska en figurant vara utplacerad i ett, om möjligt, naturligt gömställe.

På kommando och/eller armtecken, vilka får upprepas, ska hunden snabbt i slag åt båda sidor

genomsöka det framförliggande området. Provet ska vara avslutat inom tio minuter.

Anvisning:

Med området ska så förfaras att svårigheterna ur vittringssynpunkt i största möjliga mån blir desamma för samtliga deltagare. Förekommer flera hundar, ska samma område användas och ny avvallning bör ske efter var femte hund. Figuranten placeras på samma plats för samtliga hundar. Föraren anvisas en mittlinje i området, längs vilken han ska avancera.

2 Ståndskall.

Då hunden finner figuranten ska den, utan påverkan från förare eller figurant, ge ståndskall samt bevaka figuranten till dess föraren avhämtar hunden.

2 Sändande för bevakning. Kommando: "Revir"

Hunden sändes mot en på ca 40 m avstånd stillastående figurant mot vilken hunden ej tidigare under detta prov arbetat. Figuranten utplaceras från sidan i ekipagets åsyn.

Efter tillsägelse av tävlingsledaren sänder föraren på kommando hunden för att uppta bevakning. Efter ca tio sekunder avhämtas den efter tillsägelse av tävlingsledaren.

Transport. Kommando: "Fot, pass på" 2
Utföres som i lkl.

Överfall. 2

Utföres som i lkl.

Fasttagande. Kommando: "Revir" 3
Utföres som i hkl.

Bevakning. Kommando: "Pass på" 2
På tävlingsledarens tillsägelse placeras hunden på bevakning. Föraren avlägsnar sig därefter ett 30-tal meter. Då figuranten gående söker avlägsna sig, ska hunden hindra detta.

Dubbelretning. 3
Utföres som i hkl.

Figuranten i skyddsärm

Transport. Kommando: "Fot, pass på" 2
Utföres som i lkl.

Överfall. 2
Utföres som i lkl.

Modprov. Kommando: "Revir" 4

Utföres som i hkl.

3 Släppande.

Utföres som i hkl.

2 Bevakning. Kommando: "Pass på"

Utföres som motsvarande moment i munkorg.

3 Flykt med skottlossning. Kommando: "Revir"

Efter anvisning från tävlingsledaren flyr figuranten, som försetts med pistol, från förare och hund, som i utgångsläget står ca 3 m bakom figuranten. På tecken från tävlingsledaren sändes hunden på kommando efter figuranten. Då den är ca 15 m från figuranten vänder sig denne något mot hunden och avlossar ett skott i luften samtidigt som flykten fortsätter i en sväng till höger. Hunden ska angripa och bör bibehålla sitt bett tills figuranten avväpnats och föraren kommenderat "Stå stilla". Föraren får lämna utgångsläget, då skottet avlossas.

Anvisning:

Om hunden ej angriper, fortsätter flykten tills domarna avbryter. Kommer hunden till bett ska kamp mot den upptas till dess föraren kommenderat figuranten "Stå stilla". Släpper hunden bettet ska figuranten avbryta sitt agerande.

Summa koeff för specialmom i skh-gr ekl 50

Summa koeff (lydnadsmom + specialmom) i skh-gr ekl 80

● SPECIALMOMENT Spårhundsgruppen

● Allmänt

Så långt möjligt ska tillses, att hund icke tillåts komma in på annan tävlandes spårmark. Då risk för detta föreligger, ska föraren beordras att avbryta spårarbetet, varvid provet underkännes.

Apportföremål ska vara av enhetligt utförande och av ungefär samma storlek för samtliga deltagare. Metall eller material som icke behåller vitt-ring av spårläggaren ska icke användas. Icke heller får användas föremål, som preparerats med något starkt eller säreget luktande ämne eller som till färgen tydligt bryter av mot marken. Föremålen bör vara 10-12 cm långa och ca 2 cm tjocka, utom sista föremålet som ska vara tre gånger så långt som övriga föremål. Samtliga föremål ska ha märke eller nummer, som utvisar vilket spår de tillhör.

Hunden ska utföra spårningen självständigt i en sele e dyl och en ca 15 m lång lina. Det är till-låtet för föraren att vid ”tappt” gå tillbaka till den punkt, där han vet att hunden var på spåret.

Lägre klass

Koeff

4 Budföring med skott. Kommando: "Marsch"

Utföres som i skh-gr lkl.

7 Uppletande av spår. Kommando: "Sök spår" och/eller tecken

Spårets utgångspunkt ska ligga inom ett område av 30x20 m. Spåret ska ha en sträckning av minst 30 m inom rutan. Tävlingsledaren anvisar mitterpunkten på en av de 30 m långa sidorna. Från denna punkt ska hunden påbörja sök efter spåret. Hunden ska själv ta upp spåret inom fyra minuter, men om den misslyckas ska föraren anvisa en punkt utanför området, där spåret med säkerhet passerar.

18 Spårning. Kommando: "Spår, apport"

Spårning på ett ca 1 000 m långt, ca 60 minuter gammalt, icke-förarspår. Spåret ska gå i ett flertal vinklar och genom omväxlande terräng. Spårläggaren ska lägga ut åtta föremål på spåret, därav ett vid spårets slut.

Spårtiden får uppgå till högst 25 minuter.

29 Summa koeff för specialmom i sph-gr lkl

60 Summa koeff (lydnadsmom + specialmom) i sph-gr lkl

58

Högre klass

Koeff
6

Uppletande av föremål. Kommando: "Leta, apport" och/eller tecken

Utföres som i skh-gr hkl.

Uppletande av spår. Kommando: "Sök spår" och/eller tecken 7

Utföres som i lkl, men spårets utgångspunkt ska ligga inom ett område av 30x30m.

Spårning. Kommando: "Spår, apport" 19

Utföres som i lkl, men spåret ska vara ca 1 200 m långt och ca 75 minuter gammalt, samt får spårtiden uppgå till högst 30 minuter.

Summa koeff för specialmom i sph-gr hkl 32

Summa koeff (lydnadsmom + specialmom) i sph-gr hkl 60

59

Elitklass

Koeff

- 6 **Uppletande av föremål.** Kommando: "Leta-apport" och/eller tecken

Utföres som i skh-gr hkl.

- 8 **Uppletande av spår.** Kommando: "Sök spår" och/eller tecken

Utföres som i lkl, men spårets utgångspunkt ska ligga inom ett område av 30x40 m, och om hunden misslyckas får den ej delta i det efterföljande momentet "Spårning".

- 21 **Spårning.** Kommando: "Spår, apport"

Utföres som i lkl, men spåret ska vara ca 1 500 m långt och ca 90 minuter gammalt, innehålla minst en spetsig vinkel samt får spårtiden uppgå till högst 35 minuter.

- 35 **Summa koeff för specialmom i sph-gr ekl**

- 65 **Summa koeff (lydnadsmom + specialmom) i sph-gr ekl**

SPECIALMOMENT Rapporthundsgruppen

Allmänt

I tillämpliga fall användes samma stationer för resp klasser. Rapportsträckornas ungefärliga längd ska vara för lägre klass 2 600 m (1 100 + 1 500 m), för högre klass 4 100 m (1 100 + 1 500 + 1 500 m) och för elitklass 6 100 m (1 100 + 1 500 + 1 500 + 2 000 m). De första ca 100 m av förlängningarna ska alltid ske i sträckornas naturliga förlängning.

I samtliga klasser ska ca 30 m vid sidan av rapportsträckan finnas minst två skyttar utplacerade. Då hunden passerar ska de avlossa ett skott vardera.

Som spårvätska ska utspädd mjölksyra användas.

Lägre klass

Budföring med skott. Kommando: "Marsch"

Koeff
4

Utföres som i skh-gr lkl.

Rapportföring. Kommando: "Marsch"

25

Båda förarna beger sig med hunden kopplad till en punkt A. Därifrån beger sig den ene med hunden kopplad till en punkt B på ca 1 100 m avstånd från A.

Sedan hunden försetts med rapporthylsa, sändes den från B till föraren vid A.

Under det hunden springer till A, eller om flera hundar sändes från samma station, sedan den sista avsänts, beger sig föraren vid B till en punkt C, belägen ca 400 m från B.

Vid förflyttningen från B till C ska en funktionär ombesörja att en öppen droppflaska med spårvätska medföres.

Sedan hunden beretts tillfälle till kortare vila vid A återsändes den till föraren vid C.

Hunden framföres kopplad till startplatsen och ska kopplad stanna kvar där 30 sekunder innan den tillåts starta. Detta gäller även om föraren inställer sig så sent på startplatsen, att starten därigenom försenas.

Provet ska vara avslutat inom 18 minuter.

29 Summa koeff för specialmom i rph-gr lkl

60 Summa koeff (lydnadsmom + specialmom) i rph-gr lkl

Koeff Högre klass

6 Uppletande av föremål. Kommando: "Leta, apport" och/eller tecken

Utföres som i skh-gr hkl.

26 Rapportföring. Kommando: "Marsch"

62

Båda förarna beger sig med hunden kopplad till en punkt A. Därifrån beger sig den ene med hunden kopplad till en punkt B på ca 100 m avstånd från A.

Sedan hunden försetts med rapporthylsa, sändes den från B till föraren vid A.

Under det hunden springer till A, eller om flera hundar sändes från samma station, sedan den sista avsänts, beger sig föraren vid B till en punkt C, belägen ca 400 m från B.

Vid förflyttningen från B till C ska en funktionär ombesörja att en öppen droppflaska med spårvätska medföres.

Sedan hunden vid A beretts tillfälle till minst fem minuters vila, sändes den till C. Där får hunden vila ytterligare fem minuter varefter den återsändes till A.

Störningar av olika slag må förekomma, dock må ingen locka på hunden eller söka med kommando påverka den.

Hunden framföres okopplad till startplatsen och ska okopplad stanna kvar där 30 sekunder innan den tillåts starta. Detta gäller även om föraren inställer sig så sent på startplatsen, att starten därigenom försenas.

Provet ska vara avslutat inom 24 minuter.

Summa koeff för specialmom i rph-gr hkl 32

Summa koeff (lydnadsmom + specialmom) i rph-gr hkl 60

63

Elitklass

Koeff

6

Uppletande av föremål. Kommando: "Leta, apport" och/eller tecken

Utföres som i skh-gr hkl.

29 Rapportföring. Kommando: "Marsch"

Båda förarna beger sig med hunden kopplad till en punkt A. Därifrån beger sig den ene med hunden kopplad till en punkt B på ca 100 m avstånd från A.

Sedan hunden försetts med rapporthylsa, sändes den från B till föraren vid A.

Under det hunden springer till A, eller om flera hundar sändes från samma station, sedan den sista avsänts, beger sig föraren vid B till en punkt C, belägen ca 400 m från B.

Sedan hunden vid A beretts tillfälle till minst fem minuters vila, sändes den till C. Där får hunden vila ytterligare minst fem minuter varefter den återsändes till A. Under det hunden ånyo springer till A, förflyttar sig föraren vid C ytterligare 500 m till en punkt D.

Sedan hunden ånyo vilat vid A minst fem minuter, sändes den till D.

Vid förflyttningarna från B till C och D ska en funktionär ombesörja att en öppen droppflaska med spårvätska medföres.

I övrigt gäller samma regler som i hkl, med undantag av att maximitiden höjes till 36 minuter.

64

Summa koeff för specialmom i rph-gr ekl 35

Summa koeff (lydnadsmom + specialmom) i rph-gr ekl 65

SPECIALMOMENT **Sökhundsgruppen**

Allmänt

Provet ska genomföras i starkt kuperad och betäckt terräng inom ett område som tydligt ska kunna anges och vars storlek anges vid resp klass. Eventuellt kan områdets gränser utmärkas med snitsel, lina e dyl.

Genom området ska löpa en naturlig eller snitslad gångväg, utefter vilken föraren ska förflytta sig under provet. Inom området ska tre figuranter utplaceras på sådant sätt som föreskrivs för de olika klasserna. Figuranterna ska utplaceras på samma platser för samtliga hundar inom resp klass.

Under provet följes föraren, på sådant avstånd att hundens arbete ej störs, av dels vederbörande funktionärer dels de under arbetet funna figuranterna. Utöver erforderliga funktionärer får inga andra personer uppehålla sig i området utan tävlingsledarens godkännande.

På förarens kommando och/eller dirigering ska hunden genomsöka området. Vid start avgör föraren själv åt vilket håll hunden ska börja söka.

Hunden ska i enlighet med förarens anvisningar genomsöka området i ett efter terrängförhållandena avpassat tempo. Hunden får inte "klibba" vid föraren under arbetet.

Hunden ska, när den funnit en figurant antingen med skullgivning tillkännage (markera) för föraren att den funnit figuranten samt kvarstanna i dennes omedelbara närhet tills föraren kommit till platsen eller gripa en i halsbandet hängande rapportrulle och med denna återvända till föraren, som kopplar hunden och låter den på kommando "Visa" föra sig till figuranten.

Hunden får ej visa tendenser att vilja angripa figuranterna.

Figurant ska stilla och tyst kvarbliva i oförändrad ställning tills föraren avhämtat hunden hos denne.

Om hunden ej funnit samtliga figuranter då föraren nått gångvägens slut, men tid återstår av den för klassen fastställda maximitiden, äger föraren – i lägre och högre klass – rätt att med utnyttjande av den återstående tiden låta hunden söka vidare, medan föraren följer gångvägen tillbaka.

Lägre klass

Koeff

4 **Budföring med skott.** Kommando: "Marsch"

Utföres som i skh-gr lkl.

25 **Genomsökande av område och markering.** Kommando: "Sök" och/eller tecken – "Visa"

Söksområdet ska vara 100 m brett och 100 m

långt. Tre figuranter ska vara utplacerade. Av dessa ska en vara helt dold (i källare, mindre skjul, övertäckt skyddsvärn e dyl) och de båda andra endast så dolda, att de ej är fullt synliga.

Provet ska vara avslutat inom tio minuter.

Summa koeff för specialmom i sökh-gr lkl 29

Summa koeff (lydnadsmom + specialmom) i sökh-gr lkl 60

Högre klass

Uppletande av föremål. Kommando: "Leta, apport" och/eller tecken

Koeff

6

Utföres som i skh-gr hkl.

Genomsökande av område och markering. 26
Kommando: "Sök" och/eller tecken – "Visa"

Utföres som i lkl, men söksområdet ska vara 100 m brett och 200 m långt och provet ska vara avslutat inom 15 minuter.

Summa koeff för specialmom i sökh-gr hkl 32

Summa koeff (lydnadsmom + specialmom) i sökh-gr hkl 60

Elitklass

Koeff

- 6 **Uppletande av föremål.** Kommando: "Leta, apport" och/eller tecken

Utföres som i skh-gr hkl.

- 29 **Genomsökande av område och markering.** Kommando: "Sök" och/eller tecken – "Visa"

Utföres som i lkl, men sökområdet ska vara 100 m brett och 300 m långt, två figuranter helt dolda och provet ska vara avslutat inom 20 minuter.

- 35 Summa koeff för specialmom i sökh-gr ekl

- 65 Summa koeff (lydnadsmom + specialmom) i sökh-gr ekl

Materielbeskrivningar, skisser m m

Tjänstetecken



Kraftig svart text (SBK) på vit botten

Hinder- bredd och höjd Apporter – vikt

Rasens medelhöjd enligt standard	Bredd	Höjd		Tungt föremål
		akl/lkl	hkl/ekl	
Under 35 cm	50 cm	40 cm	50 cm	1 kg
35–50 cm	50 cm	50 cm	65 cm	2 kg
Över 50 cm	50 cm	65 cm	85 cm	4 kg

Hinder – utformning

Alla klasser: Hindret skall vara så slutet, att hunden icke kan passera under eller genom det, men väl se igenom. Det skall stå fritt på marken på eget stöd och vara så stabilt, att det inte faller om det endast lätt vidröres.

HINDER – alla klasser

Principskiss

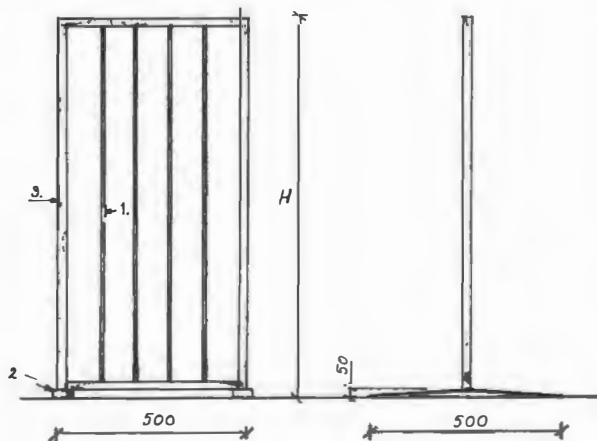

1. Rundstav ca 5 mm
 2. Plattjärn 50x5 mm
 3. Fyrkantör 20x20 mm
- H = hinderhöjd = 40, 50, 65 resp 85 cm

TRÄAPPORT

Principskiss

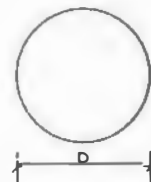
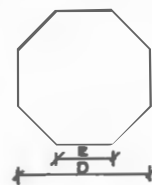
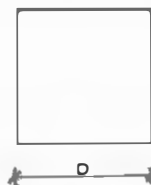
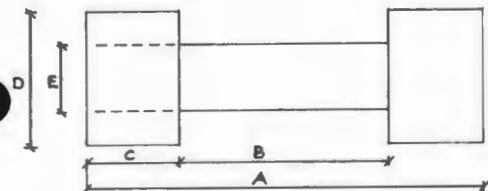

	STOR	LITEN
A	210	160
B	110	90
C	50	35
D	70	50
E	25	20

Utföres i hårt träslag

APPORTFÖREMÅL, TUNGT, 1 KG
Principkiss

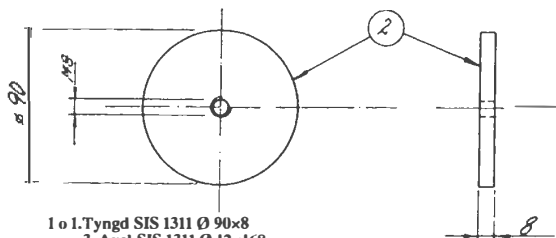
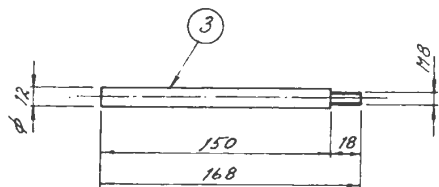
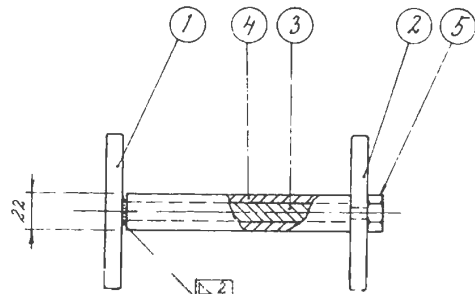

- 1 o 1. Tyngd SIS 1311 $\text{\O} 90 \times 8$
- 3. Axel SIS 1311 $\text{\O} 12 \times 168$
- 4. Gummislang
- 5. Nylock mutter M 8

APPORTFÖREMÅL, TUNGT, 2 KG
Principkiss

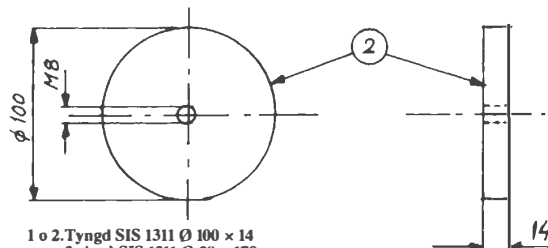
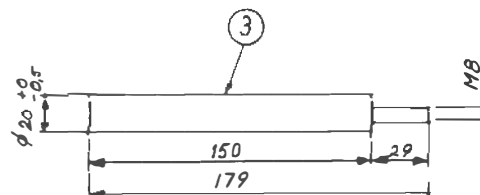
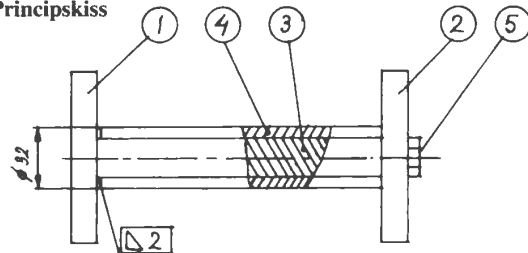

- 1 o 2. Tyngd SIS 1311 $\text{\O} 100 \times 14$
- 3. Axel SIS 1311 $\text{\O} 20 \times 179$
- 4. Gummislang
- 5. Nylock mutter M8.

APPORTFÖREMÅL, TUNGT, 4 KG
Principskiss

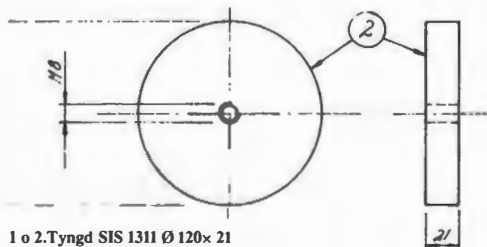
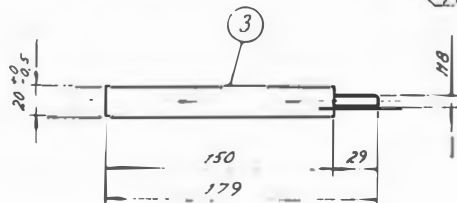
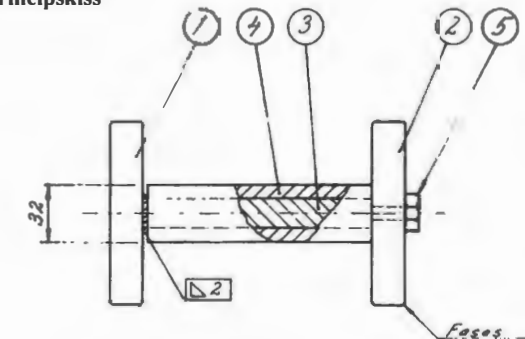

- 1 o 2. Tyngd SIS 1311 Ø 120×21
3. Axel SIS 1311 Ø 20×179
4. Gummislang
5. Nylock mutter M 8

76

APPORTFÖREMÅL, METALL
Principskiss

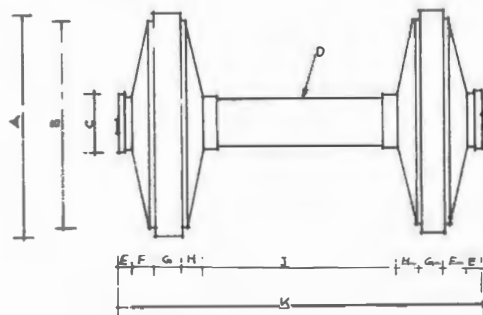

Modell mindre

- A Ø 90 mm
B Ø 80 mm
C Ø 25 mm
D Ø 20 mm
E 5 mm
F 10 mm
G 10 mm
H 10 mm
J 80 mm
K 150 mm

Utföres i lättmetall

Modell större

- A Ø 115 mm
B Ø 105 mm
C Ø 30 mm
D Ø 25 mm
E 7,5 mm
F 12 mm
G 12 mm
H 12 mm
J 105 mm
K 190 mm

APPORTFÖREMÅL, VITTRINGSPROV – lydnadsprov
Föremålen ska vara ca 8–10 cm långa och 2 cm tjocka.

77

KLÄTTERSTEGE

Principskiss

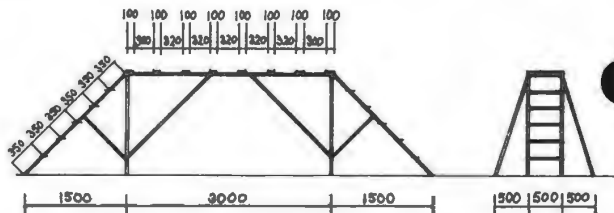

Ramkonstruktionen utföres i kraftigt regelträ, rör eller vinkeljärn. Kan göras delbar men måste då säkras vid delningsställena.

Trappstegen utföres i ohyvlat virke, som skall vara så utformade att de ej sviktat.

Samtliga stegpinnar har 100 mm bredd.

HINDER – lydnadsprov

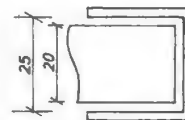
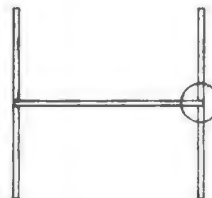
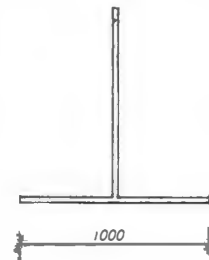
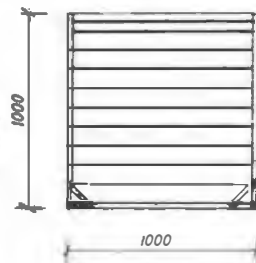

9 st plankor 100x20 mm varav den nedersta är fast förankrad i ramen
2 st plankor 50x20 mm
Stativet består av U-profil med 25 mm innermått.

● Anvisningar för bedömning och uppläggning

● ALLMÄNT/BEDÖMNING

Moments början och slut

Hunden får inte lastas för annat än det som förekommer under själva momentet. Början och slut anges för varje moment först under rubriken "Bedömning" (undantag är BoK-proven).

Vägran

Som regel kan ett moment avbrytas, när hunden vägrat att åtlyda tredje kommandot/tecknet. Samma gäller om hunden återvänder till förarens sida utan att ha utfört momentet (gäller ej återkallande i samband med tjuvstart).

Kommandon och tecken

Utöver kommando eller tecken får hundens namn användas som lystringsord. Använder föraren tecken så får detta i princip inte utsträckas längre i tiden än ett muntligt kommando. Tecken som alternativ till muntligt kommando får endast användas i de moment och för de kommandon där så anges i reglema. Tekniska hjälpmedel får inte användas, med undantag av momenten "Ge-

nomsökande av område och markering” samt ”Avsökande” där visselpipa är tillåten.

UPPLÄGGNING

Likvärdig prövning

Tävlingsledarens ambition ska vara att pröva hundarna på ett så likvärdigt sätt som möjligt. Det gäller tider, sträckor etc. BoK-proven, som inte anordnas i tävlingsform, omfattas inte av denna regel.

Tekniskt fel

Om ett moment ej kunnat utföras som planerat så avgör domarna om momentet trots detta går att bedöma eller om det ska betraktas som ett tekniskt fel och momentet således göras om. En förare kan aldrig orsaka ett tekniskt fel genom att inte följa regler och anvisningar eller de order som ges av tävlingsledaren.

Bevaknings- och karaktärsprov

Vindmarkering

Hunden ska inte påvisa figuranten utan endast markera denne. Den sträcka föraren ska förflytta sig med hunden bör inte överstiga 75 m. Om naturlig patrullväg ej finns, bör sådan snitslas. Då vinden alltid ska blåsa från figuranten mot patrullvägen måste kontroll ske då och då, att vindriktningen inte har ändrats under provets gång. Skulle detta inträffa måste en omplacering av figuranten genast göras med hänsyn tagen till den nya vindriktningen.

Ljudmarkering

Är det uppenbart att hunden på grund av hastigt uppkommande störningar (flygplan, skottlossning i närheten o dyl) ej kunnat uppfatta ljudet av figuranten, bör den provas på nytt.

Karaktärsprov

Bedömning:

Avsikten med karaktärsprovet är att bedöma dels hundens lämplighet för fortsatt utbildning, dels dess lämplighet att umgås med människor i det dagliga livet. Karaktärsprovet ska utvärdera hunden

dens tillgänglighet, nervkonstitution samt reaktion vid skott.

Tillgänglighetsprovet startas direkt, när hunden är på plats vid provstället. Det ska utföras så att hunden konfronteras med för hunden främmande personer, lämpligen tjänstgörande domare. Hunden ska utan rädsla eller aggressivitet söka kontakt med den främmande personen. Om så behövs ska den som utför provet bjuda till kontakt genom mjukt och positivt uppträdande. Provet ska visa att man kan klappa eller ta i hunden. Visar hunden stark rädsla, aggressivitet eller någon form av panik i samband med konfrontationen med främmande personer, ska den underkännas.

Nervkonstitutionsprovet ska utföras på sådant sätt att hunden utsätts för överraskande prov med i viss mån skrämmande inverkan av icke-hotkaraktär.

Ex 1. Skrammel: En samling plåtburkar som ramlar ner och därmed ger ett överraskande ljud ifrån sig. Under provet ska hunden vara i rörelse framåt. Störningen ska komma från sidan tidigast när hunden just passerat platsen. Hunden ska registrera varifrån ljudet kommit och inom rimlig tid, med hjälp av sin förare, gå fram till skramlet samt undersöka detsamma.

Ex 2. Figurant under plastskynke: Hund och förare anvisas en plats, som hunden ges tillfälle att nosa av, innan provet börjar. En för hunden dold, plastöverklädd person sitter ca 10 m fram-

för ekipaget. Figuranten gör på ett överraskande sätt en kort förflyttning i sidled och blir synlig för hunden. Observera att förflyttningen ska göras för att väcka hundens nyfikenhet på ett överraskande och i viss mån skrämmande sätt. När figuranten stannat, ska hunden, med erforderlig hjälp av föraren, kunna gå fram till den plastöverklädda figuranten och söka kontakt. Som extra hjälp kan figuranten avlägsna skynket samt själv inbjuda till kontaktagande.

Skottprov: Hunden ska registrera skotten utan att sättas ur funktion. Hunden bör inte provas i enbart passivitet utan även i ett läge där hunden är sysselsatt med t ex lek med pinne eller liknande för att lättare upptäcka om hunden sätts ur funktion. Skottprovet ska omedelbart avbrytas, om det klart framgår att hunden är skotträdd eller skottberörd, varvid hunden underkännes.

Hund som vid något tillfälle under provet råkar i panik och vill fly från platsen eller vägrar att gå fram till den plats, där störning av något slag uppträtt, ska ej godkännas. Observera att hunden ska ges god tid att avreagera efter varje moment för att komma i balans, innan den provas i nästa.

Hänsyn måste alltid tas till hundens ålder och domaren bör vad unghunden beträffar alltid söka utrona om en avvikelse från det vanliga mönstret kan bero på något mentalt fel eller om den hör samman med hundens ålder. Samma hänsynstagande ska även gälla för olika rasers sätt att reagera.

Uppläggnig:

I karaktärsprovet ingående moment ska ha karaktären av "normala, vardagliga" störningar. Levande figuranter bör användas, medan "döda" föremål (pappfigurer o dyl) bör undvikas. Släde får inte användas vid karaktärsprov. Provet tillmäts stor betydelse och måste därför arrangeras på sådant sätt, att det möjliggör en allsidig prövning av hundens nervkonstitution och tillgänglighet. Observeras bör att hund aldrig får utsättas för smärta vid karaktärsprovet. Finner domarna det tveksamt om viss del av provet gett önskat utslag bör en kompletterande prövning ske. Tävlingsledaren bör därför ha några planerade störningar i reserv. För den i provet ingående skottlossningen gäller, att hundarna ska prövas häri var för sig. Härvid används gevär, k-pist eller ev pistol (startpistol), ej knallskott. Minst tre skott ska avlossas.

● Lydnadsmoment

● ALLMÄNT/BEDÖMNING

● Hund som startar före kommande

Hund som, i moment där den sändes från förarens sida, tjuvstartar kan tilldelas högst betyg 6, detta under förutsättning att hunden omedelbart låter sig inkallas till sidan igen, annars underkänns den.

● Hund som inte är tyst

Hund som ger ihållande skall i moment, där skallgivning inte ingår, ska underkännas i momentet. Högre betyg än 7 bör inte ges till hund som gnäller högljutt, gläfsar eller morrar.

● ALLMÄNT/UPPLÄGGNING

Om ej annat anges sker förarens kommandon efter tävlingsledarens order.

● MOMENT

● Linförighet och fritt följ vid sidan

Bedömning:

Momentet börjar vid första marschanträdet och slutar på tävlingsledarens tillsägelse.

● Hund som under större delen av momentet förs

i stramt koppel (hunden stretar eller släpar efter) eller följer föraren på längre avstånd än ca 1 m kan inte godkännas.

För ett korrekt utförande av elitklassens sidoflyttningar ska föraren bibehålla frontriktningen och således t ex backa eller ta steg åt höger resp vänster sida.

Uppläggning:

Tempot ska hela tiden vara vanlig marschtakt, utom då språngmarsch beordras.

Framförgående

Bedömning:

Momentet börjar i och med den inledande förflyttningen och är slut efter den avslutande halten.

Tillåts hunden helt bestämma riktningen ska den underkännas. Hund som stretar, nosar, ej håller avståndet eller sätter sig vid halt bör ej ges högre betyg än 8. Hund som vänder tillbaka och någon gång befinner sig bakom eller i jämnhöjd med föraren ska underkännas.

Uppläggning:

Under pågående förflyttning kommenderas hunden att gå framför föraren. Efter ca 25 m beordras föraren göra halt, gå fram till hunden och göra helt om marsch. Samma sak provas sedan i andra

riktningen. Momentet avslutas med halt under linförighet.

Platsläggande

Bedömning:

Momentet börjar i och med den inledande förflyttningen och är slut då föraren stannat och vänt sig om.

Hund som lägger sig före kommando underkännas. Om hunden inte lägger sig och detta upptäcks av föraren efter några stegs förflyttning skall hunden underkännas även om föraren genom förnyat kommando lyckas förmå den att inta liggande ställning. Hund som först lägger sig och sedan sätter eller ställer sig underkännas.

Inkallande

Bedömning:

Momentet börjar då föraren lämnar hunden och är slut då hunden intagit utgångsställning.

Ändrar hunden ställning före inkallningskommandot ges högst betyg 8. Hund som före inkallningskommandot avviker mer än ca 3 m från sin plats underkännas.

Inkallande med ställande

Bedömning:

Momentet börjar då föraren lämnar hunden och

är slut då hunden intagit utgångsställning.

Huvudvikten ska läggas vid att hunden visar god lydnad och snabbhet vid inkallningen. Stor vikt bör också fästas vid att den snabbt stannar på förarens kommando. Om hunden ändrar ställning före första inkallningskommandot ges högst betyg 8, avviker den mer än ca 3 m från sin plats underkänns den. Om hunden stannar i felaktig ställning är max-betyget 8. För godkännande måste hunden ha stannat innan tävlingsledaren gett order om ny inkallning.

Uppläggning:

Tävlingsledaren står i anslutning till föraren. Hunden ska ställas då den förflyttat sig ca 20 m. Om hunden inte stannat inom ca 15 m ges trots det order om ny inkallning.

Inkallande med ställande och läggande

Bedömning:

I tillämpliga delar som moment "Inkallande med ställande". Hund som stannar endast vid ena delmomentet kan ges högst betyg 6.

Uppläggning:

I tillämpliga delar som moment "Inkallande med ställande". Hunden ska läggas då den sammanlagt förflyttat sig ca 50 m.

Krypande

Bedömning:

Momentet börjar då tävlingsledaren beordrar föraren att lägga hunden och är slut då hunden intagit utgångsställning.

Huvudvikten ska läggas vid att hunden har låg ställning (även med bakdelen) och att inte hunden tillåts bestämma tempo och/eller riktning. För godkännande krävs att hunden under större delen av sträckan vidrör marken med armbågarna. För hund som lägger eller sätter sig för tidigt eller, i högre och elitklass, sätter sig vid avbrottet ges högst betyg 7. Hund som ej stannar utan kommando då föraren gör halt ges högst betyg 9. För högsta betyg krävs att föraren går upprätt.

Uppläggning:

I högre klass läggs avbrottet vid halva sträckan. I elitklass läggs avbrottet och vinkeln vid 1/3 respektive 2/3 av sträckan. Ordningsföljden mellan avbrott och vinkel liksom vinkelns riktning (höger eller vänster) avgörs av tävlingsledaren.

Framåtsändande

Bedömning:

Momentet börjar i och med den inledande förflyttningen och är slut efter den avslutande halten.

Hund som i båda riktningarna avviker mer än ca 7 m från förarens marschriktning kan ej godkännas. För högsta betyg krävs att hunden inte avviker mer än ca 3 m åt vardera sidan från förarens marschriktning.

För högsta betyg krävs att hunden raskt intar position ca 15 m framför föraren och håller detta avstånd tills inkallning sker. För godkännande får de i reglerna angivna max- resp min-avståndet endast temporärt över- resp underskridas.

I högre och elitklass krävs för godkännade att hunden passerar genom gruppen i båda riktningarna.

Uppläggning:

Hunden sänds då föraren är vid tävlingsledarens markeringar på ca 25 m avstånd från gruppen (i lägre klass en "tänkt" grupp). I samtliga klasser gäller att föraren, sedan hunden sänts, ska förflytta sig ca 30 m innan inkallning sker. Hunden provas i båda marschriktningarna. Momentet avslutas med halt under fritt följ.

Apportering

Bedömning:

Momentet börjar då föraren kastar föremålet och är slut då hunden avlämnat föremålet, dock gäller att om hunden avlämnar föremålet sittande framför föraren ska den därefter, med eller utan kom-

mando, inta utgångsställning.

Vid tuggning sänks betyget, ihållande, kraftiga tuggningar bör ej ge högre betyg än 6. Hund som inte håller fast föremålet ända fram till avlämnandet utan släpper ner det på marken bredvid föraren ges högst betyg 7.

Uppläggning:

Föraren avgör själv när hund, som avlämnar sittande framför föraren, ska inta utgångsställning.

Apportering av tungt föremål

Bedömning:

Som moment "Apportering" men det börjar då föraren lämnar hunden för att lägga ut föremålet.

Hund som ej sitter kvar medan föraren lägger ut föremålet ges högst betyg 8, lämnar den sin plats mer än ca 3 m underkänns den.

Uppläggning:

Som moment "Apportering". Hund som inte sitter kvar medan föraren lägger ut föremålet ska inta utgångsställning innan den sändes.

Stående

Bedömning:

Momentet börjar i och med den inledande förflyttningen och är slut då föraren stannat och vänt

sig om.

Hund som intar stående ställning före kommandot underkänns. Om hunden lägger eller sätter sig underkänns den. För godkännande krävs att hunden stannar inom ca 2 m efter förarens kommando.

Skall

Bedömning:

Momentet börjar på tävlingsledarens tillsägelse ca 7–8 sekunder före den första ordern till föraren och är slut på tävlingsledarens tillsägelse ca 7–8 sekunder efter det föraren kommenderat "Tyst" sista gången.

För godkännande krävs tydligt skall. Hund som skäller då den inte ska skälla ges högst betyg 6. Om hunden ändrar ställning är max-betyget 8. I elitklass krävs för godkännande att hunden skäller båda gångerna.

Uppläggning:

Ca 7–8 sekunder bör förflyta mellan tävlingsledarens order till föraren.

Hopp över hinder

Bedömning:

Momentet börjar när föraren ställt upp på lämpligt avstånd och är slut då hunden efter hoppet

(hoppet) intagit utgångsställning.

I appellklass ges ej högre betyg än 8 i de fall föraren startar samtidigt som eller före hunden. Om hindret rives eller används som stöd underkänns momentet. Vidrörande av hindret ska medföra högst betyg 8. Sker återhoppet – vad gäller lägre, högre och elitklass – utan att föraren gett kommando ges högst betyg 6. Detta under förutsättning att hunden först stannat, återvänder den ändå underkänns momentet. Högre betyg än 8 kan inte tilldelas hund, som intar annan ställning än sittande.

För högsta betyg krävs att hunden inte har någon del av kroppen utanför hindret.

Uppläggning:

Tävlingsledaren bestämmer från vilken sida av hindret hunden ska starta men föraren äger rätt att avgöra hundens startavstånd. I lägre, högre och elitklass avgör föraren när hunden ska sättas på andra sidan hindret.

Stegklättring

Bedömning:

Momentet börjar då föraren ställt upp framför stegen och är slut efter den avslutande halten.

Föraren äger rätt att, utan betygsneddrag, starta samtidigt med hunden. Om hunden hoppar ner tidigare än från tredje stegpinnen från slutet ska

momentet underkännas. För högsta betyg krävs att hunden i jämn takt och med god hastighet tar sig över redskapet med användande av samtliga stegpinnar.

Uppläggning:

Momentet avslutas med en halt ca 2 m efter passerandet av stegen.

Platsliggande och platsliggande med skott

Bedömning:

Momentet börjar då tävlingsledaren beordrar nedläggning av hundarna och är slut när tiden gått ut.

Om hunden kryper mer än ca 3 m underkännas den. För hund som sätter sig ges högst betyg 8, ställer den sig ges högst betyg 5.

Sedan förarna lagt ned och lämnat hundarna, får dessa inte påverkas. Domarna kan dock ge order om avhämtning av hund om den allvarligt stör andra. Om momentet p g a tekniskt fel (t ex hundslagsmål) måste göras om, får inte de hundar delta som ev räknas som vållande/delvallande till den inträffade störningen. Ej heller får de hundar som oberoende av störningen redan åsamkat sig ett underkänt betyg delta. För övriga hundar gäller att betygssättningen endast får påverkas av det som inträffar vid det förnyade utförandet.

Uppläggning:

Tiden räknas från det ögonblick förarna intagit sina platser på i reglerna föreskrivna avstånd. Momentet ska utföras med minst tre hundar. Överstiger antalet hundar tio får uppdelning i omgångar ske.

Förutom i appellklass utsätts hundarna under momentet för störningar i form av skott. Skotten avlossas bakom hundarna efter ca 1, 2, 3 resp 4 minuter. Om skytten under momentet byter plats ska detta ske i lugn takt och skotten avlossas från stillastående.

Specialmoment

Budföring och budföring med skott

Bedömning:

Momentet börjar då föraren kopplar loss hunden och är slut då hunden åter intagit utgångsställning hos föraren.

För godkännande krävs att hjälpföraren genom klappning kunnat ta i hunden. Om hunden, efter att hjälpföraren klappat den, startar före hjälpförarens kommando så är max-betyget 6. Tjuvstart från föraren bedöms som i rapporthundsgruppen. Hund som tillfälligtvis stannar på sträckan ges högst betyg 7. I övrigt tas vid betygssättningen hänsyn till bl a tempo samt den hjälp förare eller hjälpförare ger hunden genom att locka på den efter halva sträckan.

Uppläggnig:

Tävlingsledaren ger tillsägelse om när hunden ska sändas från såväl föraren som hjälpföraren. I lägre klass placeras skytten ca 20 m vid sidan av mitten på sträckan, i appellklass ska sträckans mitt markeras på annat sätt. Under momentet får inga utomstående personer uppehålla sig i sträckans omedelbara närhet. Domare och tävlingsledare ska under momentet stå i höjd med och ett

stycke vid sidan av föraren. Om hunden förses med rapportföremål får detta inte bäras i munnen. Hjälpföraren ska inte befatta sig med rapportföremålet. Kopplet ska stoppas undan och bäras osynligt för hunden.

Uppletande av föremål

Bedömning:

Momentets början och slut

Momentet börjar när föraren efter tävlingsledarens klartecken sänder ut hunden på första slaget och är slut när tiden har utgått, med följande undantag:

- Om hunden innan max-tidens utgång funnit och apporterat samtliga föremål är momentet slut då sista föremålet avlämnats.
- Om hunden påbörjat en apportering före max-tidens utgång får apporteringen fullföljas tills hunden avlämnat, först därefter är momentet slut.

Föremål

För godkännande krävs att hunden finner och apporterar minst två föremål. Saknas ett föremål är max-betyget 8, saknas två föremål är max-betyget 6. För högsta betyg krävs att hunden avlämnar fjärde föremålet som vid apportering. Lätt tuggning på apportföremål innebär max-betyg 9.

Anses tuggningen mer allvarlig (hunden biter sönder föremål), bör högre betyg än 8 ej ges.

Tempo och systematik

Hunden ska söka i ett raskt tempo utan inslag av rusningar. Tröttnar hunden och börjar "klibba" vid föraren, bör högre betyg än 7 inte ges.

För högsta betyg äger föraren ej rätt att via halsring, tjänstetecken etc styra och föra hunden.

Hund, som vägrar att lyda förarens dirigering eller tillrop och endast med svårighet kan förmås söka, bör ej ges högre betyg än 6.

Uppläggning:

Rutan ska utmärkas senast 12 timmar före beräkning första start. Som föremål får ej användas apportbock, sökrulle, metallföremål eller föremål som i storlek avsevärt avviker från de exempel som anges i reglerna. Föremålen får ej läggas närmare varandra än ca 10 m. Avvallning ska ske med både person och hund. Tävlingsledaren meddelar när en minut återstår.

Skyddstjänst

ALLMÄNT/BEDÖMNING

Angrepp

Med angrepp menas att hunden biter (vid skydds- ärmförsedd figurant) resp stöter med munkorg (vid oskyddad figurant). I de moment där angrepp krävs av hunden påverkas betyget i hög grad av angreppsförsökets kraft, ett alltför lamt angreppsförsök medför ett underkännande av momentet. Hunden ska också utnyttja första tillfälle till angrepp. Hunden ska för erhållande av högsta betyg angripa så länge figuranten agerar, d v s så länge figuranten flyr/söker fly eller riktar ett angrepp mot förare eller hund.

Upphörande med angrepp

Hunden har rätt att angripa så länge figuranten är i rörelse. I ärmmomenten krävs dock inte att figuranten ovillkorligen står stilla i de fall då hunden drar omkring figuranten. Gränsdragningen görs då när figuranten påbörjar sina försök att bli stilla. Hund som dröjer alltför länge med att upphöra med angreppet underkänns i momentet. En annan detalj som också påverkar betyget är vilka åthävor föraren använder för att få hunden att sluta angripa.

Orent arbete och angrepp på stillastående figurant

Om hunden inte angriper den stillastående figuranten men ändå inte kan låta bli denna (t ex lätt vidrör, i grövre fall gnider munkorgen mot figuranten) räknas detta som sk orent arbete och medför högst betyg 8 i momentet. Angrepp på stillastående figurant medför automatiskt ett underkännande.

Uppträdande vid bevakning

Vikt ska fästas vid att hunden håller bevakningen, d v s har uppmärksamhet på figuranten. En hund som tydligt släpper bevakningen och samtidigt lämnar figuranten mer än ca 5 m underkänns. Om hund är tyst eller skäller under bevakningen bedöms som likvärdigt.

Uppträdande före sändande

För en hund som gnäller högljutt, skäller eller visar oro är max-betyget 9. Hund som tjuvstartar kan tilldelas högst betyg 6, detta under förutsättning att den låter sig inkallas inom ca 10 m, annars underkänns den.

Munkorgsbesvär

Hund som visar sig besvärad av munkorgen ska erhålla sänkning av betyget. Är munkorgsbesväret påfallande ska högst betyg 7 ges.

102

Avbrytande av moment

Det är viktigt att domarna före skyddstjänsten överenskommer hur man ska förfara om t ex moment "Överfall" eller "Dubbelretning" inte ska utföras p g a brister i transporten. Då det ofta är mycket knappt om tid hinner domarna inte konferera eller ens söka ögonkontakt med varandra, utan det lämpliga är att den ena domaren ges i uppdrag att vid behov ingripa och ge figuranten order att inte utföra momentet i fråga.

Inkallande till sidan

Då hunden avhämtas eller då den utgått från förarens sida för att avvärja ett överfall har föraren rätt att kommendera in hunden till sidan.

ALLMÄNT/UPPLÄGGNING

De följande allmänna anvisningarna gäller generellt i alla moment där inte annat påpekas.

Avhämtande och avvärpning

I de moment där hunden ska avhämtas ges föraren tillsägelse att hämta hunden då den bevakat i ca 5 sek. Där avvärpning föreskrivs ska föraren ta vapnet från figuranten.

103

MOMENT

Transport

Bedömning:

Momentet börjar på tävlingsledarens tillsägelse och är slut då momentet "Överfall" inleds (eller skulle inleddas).

Hunden ska gå vid förarens vänstra sida som vid fritt följ och ha uppmärksamheten riktad på figuranten men får inte angripa denne. Skall eller störande gnäll ger högst betyg 6.

I de fall hund under transporten tappar eller tar av sig munkorgen ska halt beordras och munkorgen på nytt påsättas. Momentet underkänns i sådant fall. Upprepas felet utföres inte momentet "Överfall" (vilket sålunda underkänns).

Uppläggning:

Om föraren är felaktigt placerad i förhållande till figuranten ska tävlingsledaren påtala detta (en gång).

Överfall

Bedömning:

Momentet börjar då figuranten inleder överfallet och är slut då föraren fått hunden under kontroll vid sidan efter angreppet.

Förarens position ca 1 m snett bakom figuranten ska beaktas så att den förare som ger sin hund

en extra tidsfrist för att avvärja överfallet genom att gå på större avstånd också belastas med betygsneddrag. En förutsättning är att förare och hund transporterar figuranten då överfallet ska utföras. Detta innebär att de då ska vara placerade enligt anvisningarna för "Transport" snett bakom figuranten. Är detta inte fallet, t ex hunden går i jämnhöjd med eller snett framför figuranten, ska domarna ge figuranten order att inte utföra överfallet varvid momentet underkänns.

Uppläggning:

Var överfallet ska ske meddelas förare och figurant före momentet "Transport".

Bevakning (Ikl)

Bedömning:

Momentet börjar då föraren lämnar hunden och är slut då flykten inleds (om hunden inte reser sig) eller då bevakningstiden utgått (om hunden rest sig).

För hund som sätter eller ställer sig ges högst betyg 8. Om hunden lämnar platsen utan att släppa bevakningen ges högst betyg 6. För högsta betyg krävs att hunden endast under korta perioder tar blicken från figuranten.

Uppläggnig:

Om hunden lagts om ger tävlingsledaren figuranten tecken till flykt då föraren åter intagit sin plats.

Flykt

Bedömning:

Momentet börjar då figuranten startar flykten och är slut då figuranten står stilla efter hundens angrepp.

Uppläggnig:

Det tillhör provanordningarna att tävlingsledaren avbryter figurantens flykt efter ca 50 m.

Släppande (Ikl)

Bedömning:

Momentet börjar då figuranten stannat efter hundens angrepp och är slut då föraren kommit fram till hunden och fått den under kontroll vid sidan.

Fasttagande

Bedömning:

Momentet börjar då figuranten startar flykten och är slut då föraren kommit fram till hunden och fått den under kontroll vid sidan.

Dubbelretning

Bedömning:

Momentet börjar i och med den inledande transporten och är slut då föraren efter angreppet har hunden under kontroll vid sidan efter att ha avväpnat figuranten.

En förutsättning är att förare och hund transporterar den passiva figuranten då dubbelretningen ska utföras. Detta innebär att de då ska vara placerade enligt anvisningarna för momentet "Transport" snett bakom denne figurant. Är inte detta fallet, t ex hunden drar sig bakom föraren, ska domarna ge figuranten order att inte utföra dubbelretningen varvid momentet underkänns.

Uppläggnig:

Transportsträckan före själva överfallet ska vara ca 30 m. Den figurant som ska utföra dubbelretningen står i en grupp om minst 3 personer. Figurantens utgångsläge för överfallet är ca 6 m bakom och något till höger om föraren. Det är tävlingsledaren som tecknar åt figuranten att inleda sitt överfall.

Modprov

Bedömning:

Momentet börjar då figuranten startar flykten och är slut då figuranten efter angreppet står stilla

på förarens kommando.

Hundens sätt att angripa ska ha en avgörande betydelse för bedömningen. Sålunda ska den hund som stannar upp och väntar på skyddsärmen erhålla betygsneddrag härför (jämför den hund som springer med oförminskad fart ända fram till figuranten). Likaså ska betygsneddrag ges den hund som undviker det hot den höjda ärmen och käppen innebär (jämför den hund som kastar sig upp mot ärmen och möter hotet).

Uppläggning:

Figuranten ska vänta på tävlingsledarens anrop, t ex "Kommer". För att denna vändning ska kunna ske på ca 15 m avstånd från hunden måste anropet komma då hunden är på drygt 20 m avstånd.

Släppande

Bedömning:

Momentet börjar då figuranten stannat och är slut då föraren har hunden under kontroll vid sidan efter att ha avväpnat figuranten.

Hunden måste vara godkänd i momentet "Modprov" för att kunna tilldelas godkänt betyg i momentet "Släppande". En ytterligare förutsättning för att momentet "Släppande" ska kunna godkännas är att hunden håller ett bett i skyddsärmen då föraren inleder sitt "Stå stilla"-kommando.

Avsökande

Bedömning:

Momentet börjar då föraren efter tävlingsledarens klartecken går in i området och är slut då hunden funnit figuranten eller tiden utgått.

För hund som inte följer förarens kommandon och/eller tecken sänks betyget, hund som går ur hand underkänns. Stor vikt ska också fästas vid att hunden inte lämnar delar av området ogenomsökta bakom sig. Om hunden söker i alltför glesa slag eller inte genomsöker området i dess fulla bredd sänks betyget. Ett krav för att hunden ska kunna godkännas i momentet "Avsökande" är att den ger ett vägledande ståndskall (utan att dessförinnan ha funnit och lämnat figuranten) och att den påbörjar den för föraren vägledande skallgivning innan tiden för avsökandet utgått.

Hund som uppträder utan munkorg i avsökandet underkänns i momenten "Avsökande" och "Ståndskall". Hund som påbörjat vägledande skallgivning och sedan tar av sig munkorgen, kan ges betyg i "Avsökande" men ej i "Ståndskall".

Uppläggning:

Områdets gränser och, om så behövs, mittlinje ska markeras. Avvallning ska ske med både person och hund. Vid omvallning behöver hund ej användas.

Ståndskall

Bedömning:

Momentet börjar då hunden funnit figuranten och är slut då föraren kommit fram till figuranten och har hunden under kontroll vid sidan.

Hundens skallgivning ska vara vägledande, d v s föraren bör utan svårighet kunna lokalisera hunden och figuranten. Vid längre uppehåll i hundens skallgivning ska betyget sänkas. Domarna måste för att kunna avgöra detta följa förarens avhämtande av hunden, oftast blir domarna tvungna att följa efter föraren. Hund som finner figuranten men lämnar denne mer än ca 10 m utan att ge vägledande ståndskall underkänns i momentet. Ett krav för att hunden ska kunna godkännas i momentet "Ståndskall" är att den påbörjar den för föraren vägledande skallgivningen innan tiden för avsöket utgått.

Uppläggning:

Föraren avgör själv när hunden ska avhämtas.

Sändande

Bedömning:

Momentet börjar då figuranten startar förflyttningen och är slut då föraren kommit fram till hunden och fått den under kontroll vid sidan.

Bevakningen ska ske i figurantens omedelbara närhet. Om hunden överhuvudtaget inte kommer

upp närmare figuranten än ca 10 m kan den inte godkännas.

Uppläggning:

Figurantens förflyttning bör vara ca 20 m.

Bevakning (ekl)

Bedömning:

Momentet börjar då föraren lämnar hunden och är slut då föraren kommit tillbaka till hunden och fått den under kontroll vid sidan.

Uppläggning:

Föraren placerar hunden i valfri ställning och på valfri plats. Föraren bör innan hunden placeras få upplysning om sin egen plats under momentet. Tävlingsledaren dirigerar figurantens förflyttningar, när och vart. Första förflyttningen får inte ske förrän föraren hunnit inta sin plats. Mellan förflyttningarna bör förflyta 5–10 sek. Hunden provas i tre förflyttningar. Efter sista förflyttningen avhämtar föraren hunden på tävlingsledarens tillsägelse.

Flykt med skott

Bedömning:

Momentet börjar då figuranten startar flykten och är slut då föraren har hunden under kontroll

vid sidan efter att ha avväpnat figuranten.

Hund som visar rädsla för skottet ska erhålla avsevärd sänkning av betyget. Hund som släpper då föraren är på längre avstånd än ca 10 m underkänns.

● Spårtjänst

ALLMÄNT/BEDÖMNING:

Hundens framförande

- Föraren äger rätt att tillfälligtvis släppa linan eller korta av densamma vid oöverskådlig terräng, buskage och dylikt. Om föraren obefogat kortar av linan reduceras betyget. Hund som vid något tillfälle frigörs från linan och spårar eller söker fritt ska underkännas. Om det klart kan fastslås att föraren dirigerar hunden ska provet underkännas.

Avvikelser från spåret

Hund som t ex slår i en vinkel men utan att göra uppehåll i arbetet tar upp det fortsatta spåret vid första kontakten bör ej erhålla betygsreducering. Om föraren utnyttjar sin rätt att vid tappt gå tillbaka till den punkt där han/hon med säkerhet vet att hunden senast var på spåret bör högre betyg än 8 ej ges.

● Omspår

- Om hund råkar ut för störning av personer eller djur bör detta endast i verkligt exceptionella fall kunna motivera ett nytt spår. Omspår i spårhundgruppen inkluderar även "Uppletandet av spår" och ska bedömas efter hundens prestation på dels det nya uppletandet, dels det nya spåret.

Skadade föremål

Om föremål uppenbart skadas (tuggas) av hunden bör betyget sänkas, dock givetvis i mindre utsträckning än om hunden inte funnit föremålet.

ALLMÄNT/UPPLÄGGNING:

Apportföremål

Spårapporterna ska datummärkas. Apport får inte placeras närmare vinkel än ca 50 m och, om ej annat anges i reglerna, inte heller placeras tidigare än efter ca 100 m spårsträcka. För att apporterna ska erhålla vittring måste de hanteras av spårläggaren under spårets utläggande. Apporterna får inte gömmas men ej heller placeras iögonfallande.

Vinklar

Vinkel får ej placeras tidigare än efter ca 100 m spårsträcka. Spår eller återgång i terrängen får inte läggas närmare rutan/utgångspunkten än ca 60 m.

Redovisning

Då spårningen begränsas av en max-tid ska funktionär, till vilken redovisning kan ske, finnas i anslutning till spårets slut, dock ej så nära att ekipaget kan störas i arbetet. Tiden tas då redovisning sker. Föraren ska före momentets början informeras om hur redovisningen ska ske.

MOMENT

Uppletande av spår

Bedömning:

Momentet börjar då föraren efter klartecken av tävlingsledaren sänder hunden för att söka spår och är slut då ekipaget lämnar rutan på rätt spår och i rätt riktning eller då tiden utgått.

Om ekipaget inte inom angiven tid lämnat rutan på rätt spår och i rätt riktning underkänns momentet. Om hunden inte tar upp spåret vid första kontakten sänks betyget. Om hund bakspårar och ekipaget därför återkallas till rutan kan högre betyg än 7 ej ges. Om hund bakspårar men självmant vänder innan återkallandet skett ska betygsreducering härför ej ske. I de klasser där hunden kan påvisas spåret efter ett misslyckat uppletande är en förutsättning härför att hunden innan dess presterat något arbete för att ta upp spåret.

Uppläggning:

Utmärkande av rutor ska ske senast 12 timmar före beräknat påsläpp. Påvisningspunkt ska om möjligt vara naturlig (sten, buske etc) och ligga ca 20 m från rutan. Om speciell markering skett får den inte kunna upptäckas av föraren från rutan. Spåret ska ha en sträckning av minst 30 m innan det går in i rutan och får inte skära den sida av rutan varifrån föraren sänder in hunden. Föraren ska inte tillåtas lämna rutan utom för att följa hund som spårar rätt, i annat fall ska kommande-

ras ”tillbaka till rutan” då föraren passerar rutgränsen. Tävlingsledaren meddelar när en minut återstår.

Spårning (sph-gr)

Bedömning:

Momentet börjar då ekipaget lämnar upptagsrutan på rätt spår och i rätt riktning eller, vid påvisning, då hunden släpps på spåret vid anvisad punkt och är slut då hunden funnit slutföremålet eller max-tiden utgått.

Bedömningen grundar sig enbart på de redovisade föremåls antal och skick samt att max-tiden ej överskridits. För högsta betyg måste samtliga föremål redovisas, om ett föremål saknas är max-betyget 9, om två föremål saknas är max-betyget 8 osv, dock gäller att om slutföremålet saknas så underkänns momentet.

Uppläggning:

Spår i samma terrängavsnitt bör ej läggas närmare varandra än 150 m. Tiden räknas från när föraren lämnar rutan eller, vid påvisning, då hunden visas på spåret.

Spårning (akl, skh-gr lkl)

Bedömning:

Momentet börjar då hunden släpps på spåret och är slut då hunden funnit slutföremålet.

För godkännande krävs att hunden finner

minst två föremål varav ett ska vara det sista. Om ett föremål saknas kan ej ges högre betyg än 8.

Uppläggning:

Spår i samma terrängavsnitt bör ej läggas närmare varandra än 50 m. Domarna bör kunna följa hundens arbete under hela spåret.

Spårning (skh-gr hkl & ekl)

Bedömning:

Momentet börjar då hunden släpps på spåret och är slut då hunden funnit slutföremålet eller max-tiden utgått.

För godkännande krävs att hunden finner minst två föremål varav ett ska vara det sista. Om ett föremål saknas kan ej ges högre betyg än 8. Om i elitklass två föremål saknas kan ej ges högre betyg än 6.

Uppläggning:

Spår i samma terrängavsnitt bör ej läggas närmare varandra än 150 m. Domarna bör kunna följa hunds spårarbete i ca 150 m.

Rapporttjänst

BEDÖMNING

Momentets början och slut

Momentet börjar i och med att tävlingsledaren anvisar uppkopplingsplats på A-stationen och slutar när den sista hunden i respektive klass fullföljt momentet eller överskridit max-tiden.

Principer för betygsättningen

Baserat på samtliga uppnådda totaltider konstaterar domarna gemensamt vilka max-betyg enligt nedan som gäller för de olika hundarna. Vardera domaren tar sedan vid betygsättningen hänsyn till egna iakttagelser beträffande stationsuppträdande, ojämnt tempo etc, dock gäller att om någon av domarna underkänner en hund på g a hundens uppträdande så får hunden ej fortsätta provet. Med undantag för ovan nämnda kontroll av totaltiderna sker domarnas betygssättning helt självständigt.

Totaltiden

Nedanstående tabell visar hur max-betyget beror av tidsdifferensen till snabbaste hund. En förutsättning för att en hund ska kunna ges godkänt betyg är dock att i reglerna angiven maximitid inte överskridits.

Tidsdifferens (anges i min och sek)			Maxbetyg
Akl	Lkl-Hkl	Ekl	
-1.00	- 2.00	- 1.30	10
		1.31- 3.00	9.5
1.01-2.00	2.01- 4.00	3.01- 4.30	9
		4.31- 6.00	8.5
2.01-3.00	4.01- 6.00	6.01- 7.30	8
		7.31- 9.00	7.5
3.01-4.00	6.01- 8.00	9.01-10.30	7
		10.31-12.00	6.5
4.01-5.00	8.01-10.00	12.01-13.30	6
		13.31-15.00	5.5
5.01-	10.01-	15.01-	5

Ojämnt tempo

Som ojämnt tempo räknas de fall då hund använder sig av en längre tid på en kortare sträcka. För hund med ojämnt tempo är max-betyget 9.

Tystnad

För högsta betyg får hund endast avge kortvarigt och dämpat gnäll. Om hunden vid något tillfälle gnäller högljutt eller avger ett skall ges ej högre betyg än 9. Om hunden gnäller ljudligt under längre tid eller avger flera skall reduceras betyget ytterligare. Hund som genom skall eller annat oljud verkar störande ska underkännas och med omedelbar verkan avstängas från fortsatt deltagande i provet.

Upptådande före sändande

Hund ska framföras till startplatsen som vid linförighet resp fritt följ, men med en tillåten marginal på ca 0.5 m. Föraren får utan neddrag kommandera hunden att sitta kvar innan 30- resp 15-sekundersperioden börjat. Om hunden intar annan ställning vid förarens sida än sittande är maxbetyget 9. Hund som tjuvstartar kan tilldelas högst betyg 6, detta under förutsättning att den låter sig inkallas inom ca 10 m, annars underkänns den.

Omsändande

Om domaren anser att en hund t ex kraftigt störts av återvändande hund vid sändandet kan omsändande bli aktuellt. I dylika undantagsfall sker ingen betygsreducering p g a omsändandet, tiden omräknas också.

Mottagande

Om föraren lockar på hunden på längre avstånd än 50 m är max-betyget 9.

UPPLÄGGNING

Rapportsträckan

Rapportsträckan bör i huvudsak ha en rak sträckning. Detta innebär att den under inga förhållanden får ha formen av ett U, då det i sådana fall finns möjligheter till stora tidsvinster för hundar som genar. Sträckan får ej heller läggas i närheten av trafikerad väg. Två skyttar måste under hela provet vara placerade på sträckan A–B. Om fler än två skyttar används kan skyttar även placeras på förlängning. Om, i högre och elitklass, andra störningar arrangeras måste utöver reglernas krav beaktas att störningarna inte ges formen av ett hot mot hundarna.

Stationerna

Framföringssträckan ska vara ca 20 m och väl utmärkt. Likaså ska 50-metersgränsen (stationsområdet) vara tydligt utmärkt på samtliga stationer. Avståndet mellan uppkopplingsplatserna bör vara sådant att hundarna ej stör varandra. Platserna ska tydligt utmärkas med startnummer och i förekommande fall även klass. Uppkopplingsplatserna bör placeras på ett likvärdigt sätt i nära anslutning till sträckans förlängning. Vid

uppkopplingsplatsen äger föraren rätt att hålla hunden med liggunderlag samt även förse hunden med dryck och godis eller annan föda. Förarna ska ges tillfälle att värma upp hundarna. Hund får senast avhämtas när föregående hund sänts. Tävlingsledaren anvisar plats för uppvärmningen som ska ske så att övriga hundar ej störs.

Sändande

Tidsintervallet mellan hundar vid sändande ska vara tre minuter i samtliga klasser. Om flera klasser samtidigt använder samma bana ska högsta klassen starta först från station B. Från övriga stationer sänds hundarna i den ordning de inkommit. Före sändande från station meddelar tävlingsledaren tider till de tävlande enligt följande:

Appellklass: "2 minuter kvar – 1 minut kvar – 15 sekunder – 10 sekunder – 5 sekunder – Sänd!"

Övriga klasser: "2 minuter kvar – 1 minut kvar – 30 sekunder – 10 sekunder – 5 sekunder – Sänd!"

Under de sista 15 sek (appellklass) respektive 30 sek (övriga klasser) ska rapporthalsbandet antingen under hela tiden vara anbringat på hunden eller hållas av föraren i höger hand på ett sådant sätt att det inte påverkar hunden. Hund som ej passerat 50-metersgränsen inom en minut efter sändandet ska efter beslut av domaren inkallas och får ej vidare delta i provet. Samma gäller för

hund som lämnat stationsområdet men därefter vänder tillbaka till detta.

Mottagande

Tiden ska avläsas då hunden kommit in på stationen och föraren fått hunden under kontroll.

Förflyttningar

Tävlingsledaren meddelar aktuell tävlingstid vid station A före förflyttning till station B. Vid förflyttning från station A ska marschordningen vara i startnummerordning. Skyttarna går sist i ledet och intar sina skjutplatser omärkligt för hundarna. Vid förflyttning med spårvätska går funktionär med droppflaska sist i ledet. Droppningen börjar vid sändplatsen och fortsätter i marschriktningen. Det får ej förekomma att man vid något tillfälle under momentet går tillbaka på sträckan. Spårvätskan ska ha proportionerna 1 del mjölksyra och 9 delar vatten.

Söktjänst

BEDÖMNING

Momentets början och slut

Momentet (och tidtagningen) börjar då föraren efter tävlingsledarens klartecken går in i området. Momentet är slut då max-tiden för klassen utgått, med följande undantag:

- Om hunden innan max-tidens utgång funnit och markerat samtliga figuranter är momentet slut då föraren väglets till den sista figuranten.
- Om hunden påbörjat en markering före max-tidens utgång ska markeringen fullföljas till dess föraren väglets till figuranten eller blindmarkering konstaterats, först därefter är momentet slut.
- I elitklass gäller att momentet är slut om föraren före max-tidens utgång passerar mittstogens slutmarkering.

Metodik och dirigering

Genomsökandet är ett sk vindarbete där hunden ska avstöva terrängen med relativt "hög näsa" för att på så sätt söka få vittring av figuranten. Hunden bör således inte spåra, eftersom detta omöjliggör erforderlig systematik i arbetet.

Vid betygssättningen ska stor hänsyn tas till

om hunden söker enligt förarens dirigering samt om den använder efter terrängförhållandena lämpad snabbhet. Detta innebär att det är föraren som bestämmer var hunden ska söka och även hur lång tid som ska anslås för arbete i det ena eller andra terrängavsnittet. Hund som påtagligt brister i systematik under sökarbetet bör inte ges högre betyg än 7. Om det är uppenbart att hund brister i kontakt med föraren och t ex ej utan svårighet kan återkallas, bör den ej ges högre betyg än 6. För högsta betyg äger föraren ej rätt att via halsring, tjänstetecken etc styra och föra hunden.

Markering

Blindmarkering, d v s att hunden markerar vid annat tillfälle än hos figurant, ska ge högst betyg 7. Upprepas felet underkänns hunden. Som blindmarkering räknas också de fall då hunden inte kan påvisa figuranten. Tappar hunden rullen på väg till föraren betraktas detta icke som blindmarkering, betyget ska dock reduceras.

För skallmarkerande hund gäller att markeringen ska vara vägledande, d v s föraren ska utan svårighet kunna lokalisera hund och figurant. Hund, som finner men ej markerar figuranten och senare återvänder och markerar, ska ges betygsneddrag. Oftast är det nödvändigt för domarna att följa efter föraren ut för att kunna avgöra om hundens markering varit tillräckligt noggrann.

Uppträdande hos figurant

Varje aggressivt uppträdande ska medföra betygssänkning. Anses det sannolikt att en funnen person blivit verkligt oroad av hundens uppträdande bör högre betyg än 6 ej ges. Överdrivet inställsamma hundar, som slickar etc bör bedömas mildare.

Återförande av figurant

Vid återförandet av figurant till mittlinje ska hunden föras fritt men under kontroll. Hunden får sedan sändas ut igen då funktionärerna är tillbaka på stigen.

Sök på återvägen

I princip bör betygsreducering ej ske i de fall hunden ej finner samtliga figuranter vid första genomsökandet av området utan finner någon eller några av dessa vid sök under återgången till utgångsläget.

Antal funna och markerade figuranter

Om hund missar mer än en figurant kan den inte godkännas. Om hund missar en figurant kan den tilldelas högst betyg 7.

UPPLÄGGNING

Söksområdet

Appellklass får inte använda samma område som sökundsgruppen. Uppmärksammas bör att söktjänsten så långt som möjligt ska förläggas till sådana platser, som möjliggör en prövning av hundens förmåga att lokalisera figuranterna under komplicerade förhållanden. Användes samma söksområde för flera klasser börjar elitklass, där efter högre och sist lägre klass. Mittstigen skall märkas med meterangivelse på var 50:e meter. Tävlingsledaren meddelar när en minut återstår.

Avvallning

Avvallning sker genom att personer och hundar går kors och tvärs genom området, såväl parallellt med som i vinkel mot mittstigen. Avvallning skall ske före första hund och bör upprepas efter var 5:e hund. Vid den upprepade vallningen behöver inte hundar ingå.

Störningar

Om sökhundsekipaget påträffar bärplockare el dyl ska tidskompensation ges. Klockan ska i sådana fall stoppas, då störningen konstateras och ska åter sättas igång, då störningen upphört. Om flera störningar uppstår, ska kompensation ges för varje tillfälle.

Administrativa anvisningar

Ansökan om tävlingar

Ansökan från lokalklubb inges till distriktet på tidpunkt som bestäms av distriktet. Distriktet fastställer sitt årsprogram och insänder sammanställning till förbundskansliet senast den 15 juni.

För svenska och nordiska mästerskap gäller att ansökan skall vara förbundskansliet tillhanda senast den 15 juni tre år före mästerskapstävlingarna (ex 1992 ansöks om mästerskap för 1995).

Tävlingar som arrangeras två dagar i rad och som omfattar samma grupp och klass kan arrangeras som *dubblade* tävlingar. Detta innebär att en tvådagarsstävling uppdelas i flera tävlingar, men att varje tävling genomförs på en dag; att den tävlande anmäler och betalar för *en* tävling och får vara beredd att lottas till den ena *eller* andra tävlingsdagen (eller i värsta fall lottas bort helt). Möjlighet att anmäla och lottas till båda tävlingsdagarna finns ej vid dubblade tävlingar.

Då distrikten insänder sina fastställda tävlingsprogram för kommande år skall framgå vilka tävlingar som är dubblade.

Ändring av tävlingsdag

Med hänsyn till gällande överenskommelse med Statens Naturvårdsverk får ändringar och komp-

letteringar i programmet vad avser bruksprovsgrenarna (även appellklass) ej förläggas till s k hundförbudstid (d v s 1 mars–20 augusti).

I övrigt gäller att ändringar i fastställt årsprogram vad avser lägre, högre och elitklass samt lydnadsklasserna II, III och elit endast tillåts om synnerliga skäl föreligger. Ansökan om ändring och komplettering skall utförligt motiveras och insändas till distriktet, som med till- eller avstyrkan vidarebefordrar ansökan till FS för beslut. Ändringar i programmet får alltså *ej* göras förrän beslut meddelats från förbundskansliet.

Om planerat prov av någon anledning måste inställas skall detta omgående meddelas förbundskansliet.

Uppdelning i flera tävlingar

För att öka antalet tävlingstillfällen kan deltagarna i en och samma klass vid bruksprov uppdelas i flera tävlingar enligt följande bestämmelser:

Om vid prov eller tävling antal deltagare överstiger i reglerna stipulerat antal kan deltagare i en och samma klass uppdelas i flera fristående tävlingar enligt följande normer: 1–15 deltagare = 1 tävling, 16–30 deltagare = 2 tävlingar o s v.

Lottning till viss tävling sker genom arrangörens försorg, antingen på förhand eller på tävlingsplatsen. Uppdelning i flera tävlingar skall före tävlingstillfället meddelas deltagarna genom PM.

Lottning om individuell startordning eller lottning till startgrupp skall ske enligt reglernas bestämmelser.

Internationella tävlingar

Vid *internationell* tävling kan uppdelning i flera tävlingar ej göras, då endast ett CACIT/grupp får utdelas vid dessa enligt FCI:s bestämmelser.

Vid internationell tävling skall 30% av platserna reserveras för utländska deltagare, innan lottning sker bland de svenska anmälningarna om övriga platser.

Vid internationell tävling äger kryptorchid hund – enligt FCI:s bestämmelser – *ej* rätt att starta.

Vid internationell tävling skall för bästa hund av brukshundsras (grupp D) anges CACIT och för näst bästa hund av brukshundsras reserv-CACIT, under förutsättning att certifikatpoäng uppnåtts. Hund som erövat internationellt bruksprovschampionat skall ej tilldelas CACIT.

Internationella prov redovisas genom SKK:s försorg till FCI, som översänder bekräftelse på erhållet CACIT till hundägaren/föraren.

Kontroller

För hund, som anmälts till lägre klass, gäller att deltagande ej får ske med mindre än att arrangören förväntat sig om att godkänt bevaknings- och karaktärsprov avlagts.

Vaccination mot valpsjuka får inte vara äldre än fyra år – tävlingsdagen oräknad. Förstagångsvaccination får inte ha gjorts senare än 14 dagar före tävlingsdagen. Omvaccinering, s k revaccination, får utföras intill dagen före tävlingsdagen.

Vid deltagande i officiella prov och tävlingar gäller obligatorisk medlemskontroll.* Tävländande, som ej kan uppvisa giltigt medlemskort skall erlägga en extra avgift om 10 kronor, vilken tillfaller arrangören. Det åligger sådan tävländande att sedan inom tre dagar efter tävlingstillfället hos arrangören styrka sitt medlemskap. Sker inte detta, skall resultatet strykas.

Priser vid officiella bruksprov

Till certifikatvinnare skall alltid utdelas blågult certifikatbevis. I övrigt avgör arrangören själv vilka priser som skall förekomma.

Arkivering av domarprotokoll

Med hänsyn till att domarprotokollen kan behövas vid kontroll av en felaktig eller ofullständig resultatlista, rekommenderas arkivering av dessa under två år hos arrangerande lokalklubb.

*Enligt beslut av FS 1988-12-09 kan dock hund tillhörande hemvärnsman BoK-provas utan krav på medlemskap, förutsatt att anmälan till provet ingetts genom hemvärns- och frivilligavdelningen inom FO-stab.

Hinderhöjder och apportvikter – rasförteckning

Hinderhöjd: 40 cm (akl-lkl), 50 cm (hkl-ekl)

Tung apport: 1 kg

gäller för följande raser:

Affenpinscher
Australisk terrier
Basset artésian-normand
Bichon frisé
Bichon havanais
Bolognese
Border terrier
Boston terrier
Cairn terrier
Cavalier king charles spaniel
Cesky terrier
Chihuahua
Chinese crested
Chinese powder puff
Dandie dinmont terrier
Drever
Dvärgpinscher
Dvärgpudel
Dvärgschnauzer
Dvärgspets
Dvärgtax
Engelsk bulldog
English toy terrier
Fransk bulldog
Glen of Imaal terrier

Griffon belge ●
Griffon bruxellois ●
Japanese chin ●
Japansk spets ●
Kanintax ●
King charles spaniel ●
Kleinspitz ●
Lhasa apso ●
Löwchen ●
Malteser ●
Miniatyr bull terrier ●
Mops ●
Norfolk terrier ●
Norwich terrier ●
Papillon ●
Pekingese ●
Petit brabancon ●
Phaléne ●
Schipperke ●
Sealyhamterrier ●
Shih-tsu ●
Silky terrier ●
Skotsk terrier ●
Skye terrier ●
Tax ●
Tibetansk spaniel ●
Toy pudel ●
Volpino italiano ●
Welsh corgi cardigan ●
Welsh corgi pembroke ●
West highland white terrier ●

● Västgötaspets
● Yorkshireterrier

Hinderhöjd: 50 cm (akl-lkl), 65 cm (hkl-ekl)

Tung apport: 2 kg

gäller för följande raser:

● Amerikansk cocker spaniel
● Amerikansk staffordshire bull terrier
Australisk cattle dog
Australisk kelpie
Basenji
Basset griffon vendéen
Basset hound
Bayersk viltspårhund
Beagle
Bedlingtonterrier
Breton
Bullterrier
Chow chow
Clumber spaniel
Cocker spaniel
Dansk-svensk gårdshund
Entlebucher sennenhund
Field spaniel
● Finsk lapphund
● Finsk spets
● Foxterrier
● Harrier
● Hygenstövare
● Irländsk terrier
● Isländsk fårhund

Italiensk vinthund ●
Keeshond ●
Kerry blue terrier ●
Kromfohlränder ●
Lakelandterrier ●
Lapphund ●
Lapsk vallhund ●
Luzernstövare ●
Manchesterterrier ●
Mellanpinscher ●
Mellanpudel ●
Mellanschnauzer ●
Mudi ●
Norrbottnsspets ●
Norsk buhund ●
Norsk lundehund ●
Norsk älghund, svart ●
Nova scotia duck tolling retriever ●
Polsk owczarek niziny ●
Portugisisk vattenhund ●
Puli ●
Pumi ●
Pyreneisk vallhund ●
Schweizerstövare ●
Shetland sheepdog ●
Shiba inu ●
Smålandsstövare ●
Softcoated wheaten terrier ●
Staffordshire bull terrier ●
Sussex spaniel ●
Tibetansk terrier ●

● Tysk jaktterrier
● Wachtelhund
● Welsh springer spaniel
● Welsh terrier
● Whippet

● *Hinderhöjd: 65 cm (akl-lkl), 85 cm (hkl-ekl)*
● *Tung apport: 4 kg*
● gäller för följande raser:
● Afghanhund
● Airedaleterrier
● Akita inu
● Alaskan malamute
● Anatolisk herdehund
● Appenzeller sennenhund
● Bearded collie
● Beauceron
● Bergamasco vallhund
● Berner sennenhund
● Blodhund
● Border collie
● Borzoi
● Bouvier des Flandres
● Boxer
● Brasiliansk dogg
● Briard
● Bullmastiff
● Chesapeake bay retriever
● Collie
● Curly-coated retriever
● Dalmatiner

Dobermann
Dunkerstövare
Engelsk mastiff
Engelsk setter
Estrela mountain dog
Faraohund
Finsk stövare
Flat-coated retriever
Foxhound
Gammal dansk hönshund
Golden retriever
Gordon setter
Grand danois
Greyhound
Groenendael
Grosser schweizer sennenhund
Gråhund
Grönlandshund
Haldenstövare
Hamiltonstövare
Hannoveransk viltspårhund
Holländsk vallhund
Hovawart
Irländsk setter
Irländsk varghund
Irländsk vattenspaniel
Jämthund
Karelsk björnhund
Komondor
Kuvasz
Labrador retriever

● Laekenois
● Landseer
● Leonberger
● Liten münsterländer
● Malinois
● Maremma
● Mellanasiatisk owthark
● Neapolitansk mastiff
● Newfoundlandshund
● Old english sheepdog
● Podenco ibicenco
● Podenco portugues
● Pointer
● Pudelpointer
● Pyrenéerhund
● Pyreneisk mastiff
● Rhodesian ridgeback
● Riesenschnauzer
● Rottweiler
● Saluki
● Samojedhund
● Sankt bernhardshund
● Schillerstövare
● Schäfer
● Siberian husky
● Skotsk hjorthund
● Sloughi
● Slovakisk kuvasz
● Spansk mastiff
● Spinone
● Springer spaniel

Stor münsterländer
Stor pudel
Svart terrier
Sydrysk owtcharka
Tervueren
Tibetansk mastiff
Tosa inu
Utterhund
Vizsla
Vorsteh
Weimaraner
Wetterhoun
Västsibirisk laika
Östsibirisk laika

Allmänna bestämmelser för lydadsprov

1. Bestämmelsernas tillämplighet

Följande bestämmelser ska, utöver vad som stadgas i SKK:s lydadsprovsbestämmelser, tillämpas vid lydadsprov inom Svenska Brukshundklubben (SBK).

2. Villkor för deltagande

För förare bosatt i Sverige krävs medlemskap i SBK. Förare, bosatt i Sverige, får under en och samma tävlingssäsong (= kalenderår) representera endast en klubb i SBK. Undantag gäller dock för förare, vars medlemskap upphör under säsongen. Vid förnyelse av detta kan byte av klubb ske.

3. Rätt att anordna prov

Officiella lydadsprov anordnas av lokalklubb och i samband med utställning även av distrikt och avelsavdelning/rasklubb på uppdrag av förbundsstyrelsen (FS). Klass I beslutas av distriktet, varefter anmälan görs till FS.

Domare kallas till tjänstgöring genom distriktets försorg.

4. Anmälningstid och avgifter

Anmälningsavgift för lydadsprov arrangerat av klubb/distrikt inom Svenska Brukshundklubben bestäms av FS.

Anmälan via postgiro på av FS fastställd blankett ska vara arrangören tillhanda senast tre veckor före provet.

Vid tävling om svenskt mästerskap ska anmälan på fastställd blankett vara FS tillhanda senast 60 dagar före tävlingsdagen. Anmälningsavgiften ska vara arrangören tillhanda vid anmälningstidens utgång.

Arrangören avgör om efteranmälningar ska tas emot eller ej.

Erlagd avgift återbetalas, samtidigt med återbuds brevet om utlyst prov inställs, eller vid bestyrkt hinder för deltagande av orsak, varöver anmälnaren icke råder (bestyrkes av veterinär, läkare eller styrelsefunktionär inom den egna klubben).

För att avgift ska återbetalas måste dock återbud lämnas före provdagen samt ska bestyrkan av orsaken vara arrangören tillhanda senast 14 dagar efter provet. Arrangören ska därvid återbetala avgiften senast en månad efter provet.

5. Maximering av antalet deltagare

Arrangören bestämmer maximiantalet deltagare i prov med hänsyn till årstid, klasser och andra omständigheter.

Maximeras antalet deltagare ska lottning före-

tas bland samtliga anmälda deltagare. Lottning ska förrättas offentligt.

Om antalet anmälda deltagare i tävlingen ej uppgår till minst tre vid anmälningstidens utgång, äger arrangör rätt att, efter anmälan till vederbörande distrikt, inställa tävlingen.

6. SM-arrangemang

SM fördelas över två dagar. Dag 1 kvalificeringstävlingar, dag 2 final enligt skiss nedan. Tvådömersystem i såväl kval som final. Vid maximering av antal deltagare (bestäms av arrangören) tas hänsyn till under kvalificeringsperioden uppnått bästa resultat. Utöver beslutat maximiantal är dock svensk ungdomsmästare alltid berättigad att delta i närmast följande svenska mästerskaps kvalificeringstävlingar.

Dag 1:

Kvalificering i grupper om ca 20 deltagare/grupp. Seedning sker till kvältävlingarna av de 20 bästa resultaten från sista årets tävlingar.

Antal anmälda 30–44 st (+ ev ungdomsmästare) = 2 kvalgrupper. 7 direktkvalificerade från varje grupp samt det bästa resultatet (två bästa resultaten om den svenska mästaren ej är anmäld).

Antal anmälda 45–60 st (+ ev ungdomsmästare) = 3 kvalgrupper. 5 direktkvalificerade (samt det bästa resultatet om den svenska mästaren ej är

anmäld).

Antal anmälda 61–80 st (+ ev ungdomsmästare) = 4 kvalgrupper osv.

Dag 2:

Final med de ca 15 (16) bästa resultaten från dag 1 samt förra årets svenska mästare om denna är anmäld. Startordning beroende på resultat dag 1; lägsta resultat startar först. . . bästa resultat startar sist. Förra årets svenska mästare startar sist.

Exempel

Seedning 1,6,7,12,13,18,19 2,5,8,11,14,17,20 3,4,9,10,15,16

Dag 1 *)

Grupp 1 max 20 deltagare	Grupp 2 max 20 deltagare	Grupp 3 max 20 deltagare
-----------------------------	-----------------------------	-----------------------------

5 direktkval

5 direktkval

5 direktkval.

samt förra årets svenska mästare
alternativt
det bästa resultatet.

Dag 2

Final 16 deltagare

*) Om svensk ungdomsmästare anmäls kommer en av kvalgrupperna att innehålla 21 deltagare.

7. Resultatredovisning

Tävlingssekreteraren upprättar resultatlista, vilken ska insändas till FS i två ex (original + kopia) *senast inom 8 dagar* efter avslutade prov. Listan upprättas på fastställd blankett och ska uppta samtliga i provet deltagande hundar samt innehålla följande uppgifter

a) Arrangörens namn, tävlingsplats, datum för tävlingen, klass samt antal startande i klassen.

b) Hundens namn, registreringsnummer och ras.

c) Förarens namn (förnamnet helst utskrivet) och fullständig adress samt klubbtilhörighet.

d) Av hunden uppnådd poängsumma samt om hunden tilldelats 1:a, 2:a, 3:e eller 0 pris.

e) Underskrift med namnförtydligande av domare, tävlingssekreteraren och tävlingsledaren.

f) Ordningsföljden mellan deltagande hundar. För att möjliggöra utskrift av resultatlistornas flesta uppgifter i förväg, må hundarna placeras i annan ordning än efter uppnått resultat.

Samtliga resultat ska införas i för hunden utfärdad tävlingsbok.

SKK:s bestämmelser för lydadsprov

Villkor för deltagande

För deltagande i lydadsprov erfordras att hunden uppnått 10 månaders ålder. För deltagande i internationellt lydadsprov, elitklass, erfordras att hunden uppnått 15 månaders ålder.

För deltagande i lydadsprov fordras inte att hunden är anmäld till någon av utställningens övriga klasser där prov arrangeras i samband med utställning.

Lydnadsprov är öppna för alla hundar, vilket innebär även icke registrerade hundar och kryptorchida. Vid flerdagarsutställning äger hund ej rätt att starta i mer än en klass per dag. Föraren/ägaren anmäler på tävlingsanmälan vilken klass som önskas under lördag respektive söndag. Tävlade äger endast rätt att föra en hund per klass vid samma tävlingstillfälle. Klass I är öppen för alla hundar, klass II för hundar som erhållit första pris i klass I eller lägst betyget godkänd i SBK:s lägre klass, klass III för hundar som erhållit första pris i klass II eller lägst betyget godkänd i SBK:s högre klass, elitklass för hundar som erhållit ett 1:a pris i klass III. Tävlade som med hund erövat första pris i en klass äger själv välja om tävling ska ske i närmast högre klass. Har 1:a pris erhållits och tävlade erövat pris i den högre klassen

äger sådan tävlande ej återgå till tävlan i lägre klass. Skulle tävlande inom två år efter erövrat 1:a pris ej ha tävlat eller uppnått fordringarna för pris i aktuell klass skall sådant ekipage tävla i närmast lägre klass.

Berättigad att delta i *svenskt lydnadsmästerskap*, SM, är svenskägd hund, som under kvalificeringsperioden, vilken omfattar tiden från anmälningstidens utgång för föregående års SM till anmälningstidens utgång för innevarande års SM, minst tre gånger erhållit första pris i elitklass. SM arrangeras i elitklass.

Vaccinationer m m

Tävlande är ansvarig för att deltagande hund erhållit föreskrivna vaccinationer. Deltagande hund skall vara vaccinerad mot valpsjuka. Hund (valp) under 1 års ålder: vid lägst 10 veckors ålder. Hund över 1 års ålder: vid 1-årsåldern eller senare. Dock ej för mer än 4 år sedan. Så kallad förstagångsvaccination får icke ha gjorts senare än 14 dagar före tävlingsdagen.

Tik får ej senare än 30 dagar före beräknad valpning eller tidigare än 75 dagar efter densamma delta i lydnadsprov. Löpsk tik får icke delta i lydnadsprov.

Hund, som är behäftad med smittsam sjukdom, hakmask, skabb eller annan ohälsa eller som är folkilsken, blind eller döv, får icke delta i lydnadsprov.

Anmälan och anmälningsavgift

Registrerad hund skall delta under det namn den är registrerad i eller utom Sverige. Hund som tävlar under oriktiga anmälningsuppgifter diskvalificeras.

Anmälan på fastställd blankett jämte föreskriven anmälningsavgift skall vara poststämplad senast den dag anmälningstiden utgår. Om anmälan och fullständig avgift ej inkommit i föreskriven tid har arrangören rätt att avvisa anmälan.

Anmälarer skall ha tagit del av gällande tävlingsbestämmelser.

Krav på medlemskap

Deltagande hunds ägare och förare skall vara medlem i arrangerande klubb såvida ej annat särskilt angivits vid provets kungörande.

Poäng

Hunden betygsätts i poängskalan: 0-5-5,5-6-6,5-7-7,5-8-8,5-9-9,5-10.

Domare

Lydnadsprovsdomare auktoriseras av SKK. För att erhålla auktorisation krävs bruksprovsdomarkompetens. 2:a klass domare äger döma klass I, II och III. 1:a klass domare dömer samtliga klasser.

Domare som ej dömt lydnads- eller bruksprov under de senaste två åren äger ej rätt att döma lydnadsprov förrän förnyad prövning av kompetensen skett enligt SKK:s bestämmelser.

Tävlingsledare

En person som är väl insatt i tävlingsreglerna kan fungera som tävlingsledare. Vid prov (tävlan) om svenskt mästerskap skall dock särskild tävlingsledare utses. Denna skall vara bruksprovsdomare eller inneha särskild behörighet som tävlingsledare. Arrangören må dock vid såväl ordinarie lydnadsprov som vid SM i lydnadsprov utse biträdande tävlingsledare, för vilken domarkompetens ej erfordras.

Antal deltagare m m

Vid *utställning* där lydnadsprov ingår bör domare som ensam har att döma samtliga hundar i klass I till elitklass i

klass I döma högst 6 hundar per timme

klass II döma högst 4 hundar per timme

klass III döma högst 4 hundar per timme

elitklass döma högst 4 hundar per timme

På *bruksprov* där lydnadsklass ingår bör domare i

klass I döma högst 8 hundar per timme

klass II döma högst 6 hundar per timme

klass III döma högst 4 hundar per timme

elitklass döma högst 4 hundar per timme

Kommandoord och utgångsställning

I dessa regler angivna kommandoord är önskvärda.

Anvisning:

Tävlande skall anmäla till domaren i förväg om avvikande kommandoord eller om handtecken kommer att användas. Använder föraren handtecken så får detta i princip inte utsträckas längre i tiden än ett muntligt kommando, dvs ett för långt kvarhållande av tecknet påverkar betyget i negativ riktning.

Förare äger rätt att själv välja utgångsställning: hunden från sittande eller stående ställning.

Förares skyldigheter

Förare är skyldig att följa de regler och anvisningar som utfärdats. Det är förbjudet att aga hund under pågående prov. S k tagghalsband eller rosenkrans får icke användas under prov. Följer icke föraren dessa bestämmelser eller i övrigt uppträder olämpligt kan han av domare uteslutas från provet.

Hunds framförande

Om inget annat utsägs i reglerna, påbörjas och avslutas momentet i utgångsställning.

Tävlande får inte mottaga hjälp från utomstående under tävlingen.

Regler m m

Det åligger arrangören att hålla dessa regler samt övriga anvisningar för lydnadsklass I – elitklass tillgängliga på tävlingsplatsen.

Avstängning av hund

Hund som vid något tillfälle under tävlingen uppträder olämpligt, biter funktionär eller oprovoceerat angriper annan person eller hund, utesluts från vidare tävlan. Sådant beslut fattas av domaren i den klass hunden deltar.

Övriga bestämmelser

Domare äger rätt att vid oförmåga hos hunden avbryta ett moment.

Vid störande skall eller där hunden synes vara ur funktion, äger domaren rätt att avbryta hundens deltagande från vidare tävlan.

Den tävlande får inte genom klappning eller liknande uppmuntra hunden under ett moments genomförande. Detta är däremot tillåtet efter varje avslutat moment. Godbitar får ej ges mellan eller under momentens utförande. Vid momentet apportering skall föremålet vara anpassat till hundens storlek. (Gäller ej apporteringsföremål i mom vittringsprov). Vid inomhusprov skall ej rullande apporteringsföremål användas.

Beträffande bedömningsordningen av de olika momenten rekommenderas den i reglerna angivna ordningsföljden.

Protest

Domslut kan endast ändras om fel av teknisk art blivit begånget, t ex om hunden deltagit i viss klass utan att vara berättigad därtill, om hunden skall diskvalificeras eller om hunden av annan anledning ej ägt rätt att deltaga.

Protest skall vara skriftlig. Den skall inges och handläggas i enlighet med arrangerande klubbs bestämmelser.

Lydnadsdiplom

Lydnadsdiplom klass I, LP

Tre 1:a pris i klass I på lydnadsprov

Lydnadsdiplom klass II

Tre 1:a pris i klass II på lydnadsprov

Lydnadsdiplom klass III

Tre 1:a pris i klass III på lydnadsprov

Lydnadsdiplom elitklass

Tre 1:a pris i elitklass på lydnadsprov

Lydnadsdiplom kan tilldelas även oregistrerad hund, kryptorchid hanhund och blandras.

Klass I

1. Platsliggande

Kommando: "Plats" eller handtecken
Förarna lägger hundarna bredvid varandra med ca 5 m mellanrum och avlägsnar sig gående omkring 20 m och stannar där vända mot och synliga för hundarna. Hundarna skall kvarligga i 2 min utan att förflytta sig. När föraren lämnar hunden får han använda kommandoordet "stanna kvar". På order av tävlingsledaren avhämtar förarna hundarna.

Anvisning

Hund som reser sig eller kryper mer än 3 gånger sin egen längd underkänns i momentet. Hund som sätter sig kan ej ges högre betyg än 5. För hund som i övrigt förflyttar sig, kryper kortare bit än vad som ovan sagts eller gnäller, sänks betyget. En sådan hund bör inte ges högre betyg än 8. Tiden för platsliggandet toges från det ögonblick förarna intagit sina platser för i momentet angivet avstånd. Observeras bör dock att momentet börjar i och med att hundarna läggs ned och slutar i och med att tiden gått ut. Momentet bör utföras med minst 3 hundar i gruppen.

**Koeff
3**

Uppläggnig:

Sedan förarna lagt ner och lämnat hundarna, får dessa inte påverkas genom kommandon, handtecken eller dylikt. Tiden, under vilken hundarna skall kvarligga, tas först då förarna intagit sina platser på det stipulerade avståndet.

Fel som hundarna begår, får inte rättas till i annat fall än vid uppenbar risk för slagsmål hundar emellan eller om hund, som lämnat sin plats, allvarligt stör andra hundar, i dylika fall ger tävlingsledaren order om sådan hunds avhämtning, ej inkallning.

Om momentet p g a tekniskt fel (t ex hundslagsmål) måste göras om, får inte de hundar delta som ev räknas som vållande/delvållande till den inträffade störningen. Ej heller får de hundar som oberoende av störningen redan åsamkat sig ett underkänt betyg delta. För de hundar som får delta gäller att betygsnedsättningen endast får påverkas av det som inträffar vid det förnyade utförandet.

1 2. Tandvisning

Domaren skall utan svårighet kunna kontrollera hundens bett. I bedömningen tages hänsyn till hundens allmänna uppträdande. Dvärghundar kan vid momentets utförande placeras på ett bord.

Anvisning

Momentet är obligatoriskt. Vägran av föraren att genomföra momentet medför att hunden avstängs från vidare tävlan denna dag. För högsta betyg krävs att hundens bett skall kunna kontrolleras på önskvärt sätt utan att hunden sätter sig till motvärn. Hund som vid tandvisningen visar aggressivitet eller påtaglig rädsla underkännes i momentet.

3. Linförighet

Kommando: "Fot"

Hunden, som förs i fritt hängande koppel (lina), skall villigt följa föraren, gående på dennes vänstra sida med huvudet eller bogen i jämnhöjd med förarens knä. Linförighet skall provas i olika gångarter och i samband med vändningar. Då föraren gör halt, skall hunden utan kommando genast stanna i "utgångsställningen". Vid nytt marschantråde och vid förändring av gångart får kommandoordet "fot" upprepas.

Anvisning

Vid momentets början och slut skall hunden ha intagit utgångsställning. Reglernas föreskrift om att hund skall föras i fritt hängande koppel bör särskilt observeras. Bestämmelsen innebär, att en hund som hela tiden förs i stramt koppel (hunden

stretar) inte kan godkännas. Samma sak gäller om hunden släpar efter alltför kraftigt så att den måste dras fram ideligen.

Med hänsyn till den tidsrymd detta moment pågår och den mångfald av rörelser hunden härunder måste utföra krävs särskilt stor uppmärksamhet från domarens sida för att denne skall kunna ge ett rättvisande betyg. Varje liten avvikelse som hunden gör från det önskvärda mönstret bör nämligen återspeglas i betygssättningen. Detta gäller även en sådan liten detalj som tempot vid exempelvis sättande.

4 4. Fritt följ vid sidan

Kommando: "Fot"

Hunden är okopplad. Provet utförs för övrigt i likhet med moment "linförighet".

Anvisning

Detta moment bedöms efter samma grunder som momentet "linförighet". Skillnaden mellan de båda momenten är dock, att hunden under momentet "fritt följ vid sidan" har möjlighet att avlägsna sig från föraren (dra sig före, åt sidan eller sacka efter). Då hund, som hela tiden förs i stramt koppel under linförighetsmomentet, skall underkännas, måste i konsekvens härmed även hund, som drar sig ifrån föraren vid fritt följ ges underkänt betyg. Underlag för en sådan bedömning

finns om hunden under större delen av momentet följer föraren på längre avstånd än 1 meter.

Uppläggning:

Vid momentets början och slut skall hunden ha intagit utgångsställning. Kopplet skall vara undanstoppat och osynligt. Några andra hjälpmedel, såsom t ex godis, är ej heller tillåtna för att hålla hunden kvar. Utförandet sker på samma sätt som momentet "linförighet".

Vad som sagts om nämnda moments början och slut gäller även detta moment.

5. Platsläggande

2

Kommando: "Plats", "ligg" eller handtecken. Momentet inleds med fritt följ vid sidan. Föraren äger rätt att välja om han vill lägga hunden under marsch eller på tävlingsledarens order göra halt och därefter lägga hunden, varvid tävlingsledaren skall kommendera: "gör halt, lägg hunden, lämna hunden".

Föraren avlägsnar sig därefter minst 10 m från den liggande hunden och stannar vänd mot hunden.

Anvisning

I momentet ingår inte bara själva läggandet utan även förflyttningen dessförinnan. Hund som lägger sig före kommando underkännas.

Sätter eller ställer sig hunden innan föraren stannat och vänt sig om kan den ej tilldelas högre betyg än 5.

Hund som lämnat sin plats tre gånger hundens kroppslängd innan föraren återvänt underkänns i momentet "platsläggande". Momentet är avslutat då föraren gått tillbaka till hunden och beordrat denne i utgångsställning.

2 6. Inkallande

Kommando: Hundens namn, "hit".

Sedan hunden beordrats intaga sittande ställning avlägsnar sig föraren efter tävlingsledarens order ca 15 m från den alltjämt sittande hunden. På tävlingsledarens order inkallar därefter föraren hunden.

Anvisning

Momentet börjar då föraren på tävlingsledarens kommando lämnar den sittande hunden.

Avviker hunden från sin plats mer än 3 gånger sin egen längd underkänns den i momentet.

Ställer eller lägger hunden sig före inkallningskommando kan den ej tilldelas högre betyg än 8.

Olydnad vid detta moment bör medföra kraftig sänkning av betyget. Kommer inte hunden vid första kommandot, bör betyget inte bli högre än 6. Olydnad även vid det andra kommandot bör

automatiskt medföra ett underkännande. I övrigt bör man hålla i minnet att huvudvikten skall läggas vid att hunden kommer in till föraren utan avvikelser.

Momentet är slut då hunden intagit utgångsställning vid förarens sida.

7. Stående

Kommando: "Stå" eller "stanna"

Medan hunden följer fritt vid sidan skall föraren med kommando eller handtecken, på tävlingsledarens order, beordra hunden att stanna i stående ställning. Föraren fortsätter ca 10 m, gör helt om halt och avhämtar sedan hunden på order av tävlingsledaren.

Anvisning

Momentet är avslutat så snart föraren stannat och vänt sig om.

Regeltexten anger, att hunden skall stanna i stående ställning, vilket innebär att en hund, som först lägger eller sätter sig och därefter intar stående ställning på nytt kommando av föraren, inte kan godkännas. Hund som lägger eller sätter sig sedan den först stannat i stående kan ej ges högre betyg än 5, om detta sker innan föraren stannat och vänt sig om. För godkännande i övrigt krävs att hunden stannar inom ett avstånd av 2 gånger sin egen längd efter förarens kommando.

2 8. Hopp över hinder

Kommando: "Hopp"

Hunden i utgångsställning. Föraren ställer upp med hunden på lämpligt avstånd från hindret och startar efter order från tävlingsledaren. På förarens kommando skall hunden hoppa fritt över hindret. Sedan hunden startat skall föraren snabbt förflytta sig vid sidan av hindret samt därefter fortsätta marschen med hunden under fritt följ tills tävlingsledaren beordrar halt.

Anvisning

Hindret skall vara täckt och hopphöjden = hundens mankhöjd. Efter framställning av föraren kan höjden sättas högre, dock högst 1 meter. Hoppet utförs endast i en riktning.

Lätt vidörande av hindret skall medföra betygsnedsättning. Regeln för denna är, att hund som vidrör hindret – oavsett hur lätt detta sker – ej bör ges högre betyg än 8. Hund som tre gånger vägrar hoppa, bör underkännas.

1 9. Helhetsintryck

Vid bedömning av helhetsintryck tas först och främst hänsyn till samarbetet mellan förare och hund såväl under som mellan momenten. Hänsyn skall även tas till arbetsglädje och arbetsvilja. Härvid skall respektive hundars (rasers) temperament beaktas.

Summa koeff

Premiering:

Hund som uppnår 160-200 poäng tilldelas 1:a pris

Hund som uppnår 140-159,5 poäng tilldelas 2:a pris

Hund som uppnår 100-139,5 poäng tilldelas 3:e pris

Bästa 1:a pristagare tilldelas HP

Anmärkning:

Allmänt gäller i klass I att hund som misslyckas i ett moment och domaren anser detta ha berott på en tillfällighet kan tillåtas göra om momentet.

Vid sådant förnyat utförande skall högre betyg än 5 icke förekomma.

Klass II

1. Platsliggande

Kommando: "Plats" eller handtecken

Förarna lägger hundarna bredvid varandra med ca 5 m mellanrum och avlägsnar sig gående och stannar utom hundarnas synhåll.

Hundarna skall kvarligga i 3 minuter utan att förflytta sig. När föraren lämnar hunden får han använda kommandoordet "stanna kvar".

På order av tävlingsledaren återvänder förarna till hundarna.

Anvisning

Hund som reser sig eller kryper mer än 3 gånger sin egen längd underkänns i momentet.

För hund som sätter sig kan ej ges högre betyg än 5.

För hund som i övrigt förflyttar sig, sätter sig då föraren återkommit till hunden innan tävlingsledaren beordrat att momentet är slut, kryper en kortare bit än vad som ovan sagts eller gnäller, sänks betyget. En sådan hund bör inte ges högre betyg än 8.

Tiden för platsliggande tages från det ögonblick förarna försvunnit ur hundarnas åsyn. Observera dock att momentet börjar i och med att

hundarna läggs ned och är slut när förarna återvänt till hundarna och på tävlingsledarens order beordrat hundarna i utgångsställning.

Momentet bör utföras med minst 3 hundar i gruppen.

Uppläggning:

Se klass I

3 2. Fritt följ vid sidan

Kommando: "Fot"

Hunden, som är okopplad, skall villigt följa föraren, gående på dennes vänstra sida med huvudet eller bogen i jämnhöjd med förarens knä. Fritt följ skall prövas i olika gångarter och i samband med vändningar. Då föraren gör halt, skall hunden utan kommando genast stanna i "utgångsställning". Vid nytt marschantråde och vid förändring av gångart får kommandoordet "fot" upprepas.

Anvisning

Detta moment bedöms efter samma grunder som momentet "linförighet" i klass I. Skillnaden mellan de båda momenten är dock, att hunden under momentet "fritt följ vid sidan" har möjlighet att avlägsna sig från föraren (dra sig före, åt sidan eller sacka efter). Då hund, som hela tiden förs i stramt koppel under linförighetsmomentet,

skall underkännas, måste i konsekvens härmed även hund, som drar sig ifrån föraren vid fritt följes underkänt betyg. Underlag för en sådan bedömning finns om hunden under större delen av momentet följer föraren på längre avstånd än 1 meter.

Uppläggning:

Vid momentets början och slut skall hunden ha intagit utgångsställning. Kopplet skall vara undanstoppat och osynligt. Några andra hjälpmedel, såsom t ex godis, är ej heller tillåtna för att hålla hunden kvar.

Utförandet sker på samma sätt som momentet "linförighet". Vad som sagts om nämnda moments början och slut gäller även för detta moment.

3. Platsläggande

Kommando: "Plats", "ligg" eller handtecken
På kommando eller handtecken skall hunden snabbt lägga sig. Platsläggande utförs under gång utan att föraren stannar. Han fortsätter marschen ca 10 m från den liggande hunden och stannar vänd mot hunden.

Anvisning

I momentet ingår inte bara själva läggandet utan även förflyttningen dessförinnan. Hund som läg-

ger sig före kommando underkänns.

Förblir hunden kvar i stående ställning i stället för att lägga sig och detta upptäcks av föraren efter några stegs förflyttning, skall hunden underkännas även om föraren på detta håll genom förnyat kommando lyckas förmå den att inta liggande ställning. Sätter eller ställer sig hunden innan föraren stannat och vänt sig om, får högre betyg än 5 inte ges.

Hund som lämnat sin plats tre gånger hundens kroppslängd innan föraren stannat och vänt sig om, underkänns i momentet "platsläggande". Momentet är avslutat då föraren gått tillbaka till hunden och beordrat hunden i utgångsställning.

3 4. Inkallande med ställande

Kommando: Hundens namn, "hit" och "stå" eller handtecken.

Föraren sätter hunden och avlägsnar sig minst 25 m högst 35 m. På tävlingsledarens order inkallas hunden. Innan den passerat halva sträckan, beordras den stanna i stående ställning varefter den inkallas.

Anvisning

Vid bedömning av detta moment skall huvudvikten läggas vid att hunden visar god lydhet och snabbhet vid inkallningen. Stor vikt bör också fästas vid att den stannar på förarens kommando. Ändrar hunden ställning före första inkallnings-

kommandot kan den ej tilldelas högre betyg än 8. Avviker hunden från sin plats före inkallningsmomentet med mer än 3 gånger sin egen längd underkänns den. Kommer inte hunden vid första kommandot bör betyget inte bli högre än 6. Ställer eller lägger sig hunden före inkallningskommandot bör högre betyg än 8 ej ges. Ändrar hunden ställning då den beordrats stanna i stående ställning, kan den ej ges högre betyg än 6.

Föraren kommenderar hunden "hit", "stå", efter order av tävlingsledaren.

Uppläggnig:

Momentet börjar då föraren på tävlingsledarens kommando lämnar den sittande hunden.

Hunden i utgångsställning. På tävlingsledarens order lämnar föraren hunden sittande och fortsätter marschen 25–35 m. På tävlingsledarens order inkallas därefter hunden. Innan den passerat halva sträckan beordrar tävlingsledaren föraren att kommendera hunden att stanna i stående ställning.

På ny tillsägelse från tävlingsledaren inkallas hunden på nytt.

Momentet är slut, då hunden intagit utgångsställning vid förarens sida.

5. Stående

Kommando: "Stå" eller "stanna"

Medan hunden följer fritt vid sidan skall föraren med kommando eller handtecken, på täv-

lingsledarens anvisning beordra hunden att stanna i stående ställning. Föraren fortsätter ca 10 m, gör helt om halt och avhämtar sedan hunden på tillsägelse av tävlingsledaren.

Anvisning

Momentet är avslutat då föraren gått tillbaka till hunden och beordrat hunden i utgångsställning.

Regeltexten anger, att hunden skall stanna i stående ställning, vilket innebär att en hund, som först lägger eller sätter sig och därefter intar stående ställning på nytt kommando av föraren, inte kan godkännas. Hund som lägger eller sätter sig sedan den först stannat i stående kan ej ges högre betyg än 5, om detta sker innan föraren stannat och vänt sig om. För godkännande i övrigt krävs att hunden stannar inom ett avstånd av 2 gånger sin egen längd efter förarens kommando.

2 6. Apportering

Kommando: ”Apport”

Hunden i utgångsställning. Sedan föraren kastat ett av honom själv valt, och av domaren godkänt föremål av trä, s k apportbock, minst 10 m, skall hunden på kommando genast hämta föremålet, hålla fast detsamma, återvända till föraren, sätta sig framför eller vid sidan av denne och efter order från tävlingsledaren på kommandot ”loss” avlämna föremålet.

Anvisning

Vid bedömning måste stor vikt fästas vid hur snabbt hunden arbetar. Hund som tjuvstartar, tuggar på föremålet eller tappar detsamma före avlämnandet bör ej erhålla högre betyg än 7. Vad tuggningen beträffar måste betygssättningen bli beroende av hur pass kraftigt hunden tuggar. En enda lätt tuggning är inte så allvarlig, men vid ihållande, kraftiga tuggningar bör högre betyg än 5 ej ges. Tuggningar brukar dessutom medföra att utförandet i övrigt inte blir det önskvärda. Vid framkomsten till föraren händer det ibland att hunden släpper ner föremålet på marken utan att sedan ta upp detta. Självfallet är detta inte önskvärt, men det får dock inte resultera i ett underkännande av momentet utan i stället en kraftig sänkning av betyget till högst 7. Den omständigheten att hunden inte omedelbart finner apportföremålet, bör ej automatiskt leda till betygsänkning, så länge hunden arbetar.

Momentet är avslutat när hunden avlämnat föremålet. För hund som avlämnar föremålet framför föraren, är momentet dock inte avslutat förrän hunden intagit utgångsställning bredvid föraren.

Uppläggning:

Den tid, som hunden skall sitta kvar på sin plats från det ögonblick, då föremålet kastas, tills kommandot ”apport” ges, bör vara lika lång för samtliga hundar. Detsamma gäller den tidsrymd,

under vilken hunden skall hålla kvar föremålet före avlämnandet.

2 7. Fjärrdirigering

Kommandon: "Sitt" och "ligg" och/eller handtecken

Hunden lägges efter tävlingsledarens order, varefter föraren beger sig ca 5 m från hunden. Tävlingsledaren, vilken placerar sig bakom hunden anvisar föraren med hjälp av en skylt i vilken ordning föraren skall beordra hunden "sitt" respektive "ligg". Hunden skall skifta ställning fyra gånger. Hunden bör ej under övningens utförande förflytta sig mot sin förare. För godkännande måste hunden ändra ställning minst två gånger.

Anvisning

Föraren skall med hjälp av handtecken och/eller rösten kommandera hunden till sättande/läggande. Avviker hunden mer än 3 gånger sin egen längd från sin ursprungliga plats eller kan den ej förmås skifta ställning minst 2 gånger kan den ej godkännas i momentet.

Uppläggning:

Linje skall markeras med t ex sågspån, sand, krita eller tape. Markeringen skall vara *bakom* hunden. På tävlingsledarens kommando sätter för-

aren hunden vid linjen.

Momentet börjar när föraren lägger hunden på tävlingsledarens tillsägelse. Tävlingsledaren skall stå minst 5 m bakom hunden med skyltarna och ha intagit sin plats innan momentet börjar.

Fjärrdirigeringen avslutas alltid med ett läggande av hunden.

Momentet är slut, då sista ställningen utförts.

Tidpunkten mellan varje ställning skall vara lika för samtliga hundar.

8. Fritt hopp över hinder

Kommando: "Hopp-sitt"

Hunden skall från utgångställning på kommando hoppa fritt över hindret. På kommando eller tecken skall hunden stanna på andra sidan till dess tävlingsledaren beordrar föraren kommandera återhopp. Hunden skall på andra sidan av hindret intaga sittande ställning före återhoppet.

Anvisning

Hoppet måste utföras i båda riktningarna.

Utförandet vid såväl fram- som återhoppet skall ske i enlighet med reglernas bestämmelser, d v s redskapet får ej användas som stöd. Sker återhoppet sedan hunden stannat men utan att föraren gett kommando härom bör högre betyg än 6 inte ges.

Högre betyg än 7 bör inte tilldelas hund som intar annan ställning än sittande.

Lätt vidrörande av hindret skall medföra betygsnedsättning. Regeln för denna är, att hund som vidrör hindret – oavsett hur lätt detta sker – ej bör ges högre betyg än 8.

Hund som tre gånger vägrar hoppa, bör underkännas. Hindret skall vara täckt och hopphöjden = hundens mankhöjd. Efter framställning av föraren kan höjden sättas högre, dock högst 1 meter.

1 9. Helhetsintryck

Se klass I

20 Summa koeff

Premiering:

Hund som uppnår 160–200 poäng tilldelas 1:a pris.

Hund som uppnår 140–159,5 poäng tilldelas 2:a pris.

Hund som uppnår 100–139,5 poäng tilldelas 3:e pris.

Bästa 1:a pristagare tilldelas HP.

Klass III

1. Platsliggande

Kommando: "Plats" eller handtecken

Förarna lägger hundarna bredvid varandra med ca 5 m mellanrum och avlägsnar sig gående och stannar utom hundarnas synhåll.

Hundarna skall kvarligga i 6 minuter utan att förflytta sig. När föraren lämnar hunden får han använda kommando-ordet "stanna kvar".

På order av tävlingsledaren återvänder förarna till hundarna.

Anvisning

Hund som reser sig eller kryper mer än 3 gånger sin egen längd underkänns i momentet. Hund som sätter sig kan ej ges högre betyg än 5.

För hund som i övrigt förflyttar sig, sätter sig då föraren återkommit till hunden innan tävlingsledaren beordrat att momentet är slut, kryper en kortare bit än vad som ovan sagts eller gnäller, sänks betyget. En sådan hund bör inte ges högre betyg än 8.

Tiden för platsliggande tages från det ögonblick förarna försvunnit ur hundarnas åsyn. Observera dock att momentet börjar i och med att hundarna läggs ned och är slut när förarna åter-

Koeff
4

vänt till hundarna och på tävlingsledarens kommando beordrat hundarna i utgångsställning.

Momentet bör utföras med minst 3 hundar i gruppen.

Uppläggnig: se klass I

3 2. Fritt följ vid sidan.

Kommando: "Fot".

Hunden är okopplad. Provet utförs för övrigt i likhet med moment "fritt följ" i klass II, men hunden skall även prövas vid förflyttningar från halt 2 à 3 steg i olika riktningar samt i vändningar på stället.

Anvisning

Innan momentet börjar överlämnas till den tävlande apportföremålet som senare skall användas i moment 8.

Detta moment bedöms efter samma grunder som momentet "linförighet" klass I. Skillnaden mellan de båda momenten är dock, att hunden under momentet "fritt följ vid sidan" har möjlighet att avlägsna sig från föraren (dra sig före, åt sidan eller sacka efter). Då hund, som hela tiden förs i stramt koppel under linförighetsmomentet, skall underkännas, måste i konsekvens härmed även hund, som drar sig ifrån föraren vid fritt följ ges underkänt betyg. Underlag för en sådan bedömning finns om hunden under större delen av

momentet följer föraren på längre avstånd än 1 meter. För ett korrekt utförande av klassens sidoförflyttningar, skall föraren behålla frontriktningen och således t ex backa eller taga steg åt höger resp vänster.

3. Platsläggande

2

Kommando: "Plats", "ligg" eller handtecken. På kommando eller handtecken skall hunden snabbt lägga sig. Föraren avlägsnar sig springande minst 10 m från hunden.

Anvisning

Förblir hunden kvar i stående ställning i stället för att lägga sig och detta upptäcks av föraren efter några stegs förflyttning, skall hunden underkännas även om föraren på detta håll genom förnyat kommando lyckas förmå den att inta liggande ställning. Sätter eller ställer sig hunden innan föraren stannat och vänt sig om, får högre betyg än 5 inte ges.

Hund som lämnat sin plats tre gånger hundens kroppslängd innan föraren stannat och vänt sig om, underkännas i momentet "platsläggande".

Momentet är avslutat då föraren gått tillbaka till hunden och beordrat hunden i utgångsställning.

I momentet ingår inte bara själva läggandet utan även förflyttningen dessförinnan. Hund som lägger sig före kommando underkännas.

4 4. Inkallande med ställande och läggande

Kommando: Hundens namn, "hit", "stå", "plats" eller handtecken.

Hunden avlämnas i liggande ställning varefter föraren går minst 25 m och högst 35 m i anvisad riktning. På tävlingsledarens order inkallas hunden. Innan den passerat första tredjedelen av sträckan beordras den att stanna i stående ställning.

Efter nytt inkallningskommando nedläggs hunden sedan den passerat två tredjedelar av sträckan varefter den inkallas.

Anvisning

Vid bedömning av detta moment skall huvudvikten läggas vid att hunden visar god lydnad och snabbhet vid inkallningen. Stor vikt bör också fästas vid att den stannar respektive lägger sig på förarens kommando. Hund som ändrar ställning före första inkallningskommandot kan ej ges högre betyg än 8. Avviker hunden från sin plats före inkallningsmomentet med mer än 3 gånger sin egen längd underkänns den.

Hund som ej åtlyder förarens kommando "stå" resp "ligg" inom en gräns av 5 gånger sin egen längd kan ej ges högre betyg än 6.

Misslyckas både ståendet och läggandet underkänns hunden i momentet. Ändrar hunden ställning då den beordrats stanna i stående respektive liggande ställning kan den ej ges högre betyg än 6.

Föraren kommenderar hunden "hit", "stå", "ligg" efter order av tävlingsledaren.

Momentet är slut då hunden intagit utgångsställning vid förarens sida.

5. Sändande med platsläggande och inkallande 4

Kommandon: "Framåt", "plats" och "hit".

På tävlingsledarens order sänds hunden från 25 m håll mot en markerad ruta 3 x 3 m. När hunden nått rutan nedläggs den "plats". På tävlingsledarens order förflyttar sig föraren mot hunden. När föraren befinner sig ca 2 m från rutan beordras denne att fortsätta marschen åt höger ca 10 m. Efter ny vändning åt höger beordras föraren efter ca 10 m förflyttning att inkalla hunden under fortsatt marsch mot utgångspunkten. Föraren äger rätt att rikta in hunden innan momentet påbörjas.

Anvisning

För erhållandet av högsta betyg erfordras att hunden lägger sig inom den markerade rutan samt snabbt kommer på inkallningskommandot. Då huvudvikten med momentet är att föraren på avstånd skall närmare kunna bestämma var hunden skall lägga sig kan hund som intar liggande ställning på längre avstånd från rutans gränser än 3 m ej tilldelas betyg. Hund som sätter eller lägger sig innan förarens kommando och innanför 3-metersgränsen tilldelas högst betyg 6. 3-metersgränsen utanför rutan bör markeras på lämpligt sätt.

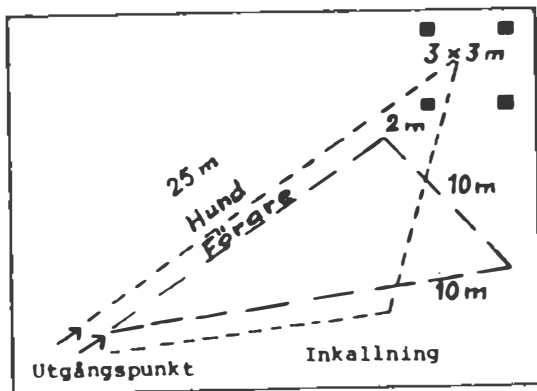

Föraren äger rätt att medelst rop och/eller tecken dirigera hunden in i rutan. Uppenbar svårighet härvidlag innebär betygssänkning.

Hund som reser sig eller kryper mer än 3 gånger sin egen längd underkänns i momentet. Hund som sätter sig kan ej ges högre betyg än 5. För hund som i övrigt förflyttar sig, kryper kortare bit än vad som ovan sagts eller gnäller, sänks betyget.

Efter det att föraren fått andra kommandot om högvändning, får hunden inte ges högre betyg än 5 om den tjuvstartar.

Momentet är slut då hunden intagit utgångsställning vid förarens sida.

3 6. Apportering och hopp över hinder

Kommando: "Hopp-apport"

Hunden i utgångsställning. Sedan föraren kastat

en av tävlingsledaren utlämnad sk apportbock över hindret, skall hunden på kommando hoppa fritt över hindret, hämta föremålet och hoppa fritt tillbaka, sätta sig framför eller vid sidan av föraren och efter order av tävlingsledaren på förarens kommando avlämna föremålet. Kommandot "apport" får utan neddrag av betyget ges senast då hunden första gången är mitt över hindret.

Anvisning

Hund som tjuvstartar, tuggar på föremålet eller tappar detsamma före avlämnandet bör ej erhålla högre betyg än 7. Vad tuggningen beträffar måste betygsättningen bli beroende av hur pass kraftigt hunden tuggar. En enda lätt tuggning är inte så allvarlig, men vid ihållande, kraftiga tuggningar bör högre betyg än godkänt ej ges. Tuggningar brukar dessutom medföra att utförandet i övrigt inte blir det önskvärda. Vid framkomsten till föraren händer det ibland att hunden släpper ner föremålet på marken utan att sedan ta upp detta. Självfallet är detta inte önskvärt, men det får dock inte resultera i ett underkännande av momentet utan i stället en kraftig sänkning av betyget till högst 7. Den omständigheten att hunden inte omedelbart finner apportföremålet, bör ej automatiskt leda till betygssänkning, så länge hunden arbetar.

Momentet är avslutat när hunden avlämnat föremålet. För hund som avlämnar föremålet fram-

för föraren, är momentet dock inte avslutat förrän hunden intagit utgångsställning bredvid föraren.

Hinder skall vara täckt och hopphöjden = hundens mankhöjd. Efter framställning av föraren kan höjden sättas högre, dock högst 1 meter.

Lätt vidrörande av hindret skall medföra betygsnedsättning. Regeln för denna är, att hund som vidrör hindret – oavsett hur lätt detta sker – ej bör ges högre betyg än 8. Hund som tre gånger vägrar hoppa, bör underkännas.

2 7. Apportering av metallföremål

Kommando: "Apport"

Hunden i utgångsställning. Sedan föraren kastat ett av tävlingsledaren utlämnat metallföremål, minst 10 m, skall hunden på kommando genast hämta föremålet, hålla fast detsamma, återvända till föraren sätta sig framför eller vid sidan av denne och efter order från tävlingsledaren på kommandot "loss" avlämna föremålet.

Anvisning

Hund som tjuvstartar, tuggar på föremålet eller tappar detsamma före avlämnandet bör ej erhålla högre betyg än 7. Vad tuggningen beträffar måste betygssättningen bli beroende av hur pass kraftigt hunden tuggar. En enda lätt tuggning är inte så allvarlig, men vid ihållande, kraftiga tuggningar bör högre betyg än godkänt ej ges. Tuggningar brukar dessutom medföra att utförandet i övrigt inte blir det önskvärda. Vid framkomsten till föraren händer det ibland att hunden släpper

ner föremålet på marken utan att sedan ta upp detta. Självfallet är detta inte önskvärt, men det får dock inte resultera i ett underkännande av momentet utan i stället en kraftig sänkning av betyget till högst 7. Den omständigheten att hunden inte omedelbart finner apportföremålet, bör ej automatiskt leda till betygssänkning, så länge hunden arbetar.

Momentet är avslutat när hunden avlämnat föremålet. För hund som avlämnar föremålet framför föraren, är momentet dock inte avslutat förrän hunden intagit utgångsställning bredvid föraren.

8. Vittringsprov och apportering

Kommando: "Sök apport"

Till varje förare överlämnas vid momentet "fritt följ" i klass III ett apportföremål. Föraren markerar på föremålet sitt startnummer och behåller föremålet tills vederbörande startar i vittringsprovet. Föraren överlämnar apportföremålet till tävlingsledaren vilken utan att beröra apportföremålet (tång eller liknande) utlägger detta tillsammans med 5 identiska föremål. De apportföremål, som läggs ut av tävlingsledaren, skall för varje ekipage vara nya. Avståndet skall vara minst 10 m mellan föraren och platsen där apportföremålen läggs ut. Vid utläggandet av föremålen skall detta ske utan att föraren ser det.

Anvisning

Föraren som låter hund nosa eller ta apportföremålet i munnen kan ej tilldelas högre betyg än 5.

Apporterna läggs ut i en diameter av ca 1 m. Hund som apporterar annat än av föraren markerat apportföremål kan ej godkännas i momentet. I övrigt hänvisas till moment "apportering av metallföremål". Hunden äger rätt att arbeta maximalt 3 minuter. Momentet är avslutat när hunden avlämnat föremålet. För hund som avlämnar föremålet framför föraren, är momentet dock inte avslutat förrän hunden intagit utgångsställning bredvid föraren.

5 9. Fjärrdirigering

Kommandon: "Sitt", "stå" och "ligg" och/eller handtecken.

Hunden lägges efter tävlingsledarens order varefter föraren beger sig ca 15 m från hunden. Tävlingsledaren, vilken placerar sig bakom hunden, anvisar föraren med hjälp av en skylt i vilken ordning föraren skall beordra hunden "sitt", "stå" eller "ligg". Hunden skall skifta ställning 6 gånger. Hunden bör ej under övningens utförande förflytta sig mot sin förare. För godkännande måste hunden ändra ställning minst 4 gånger.

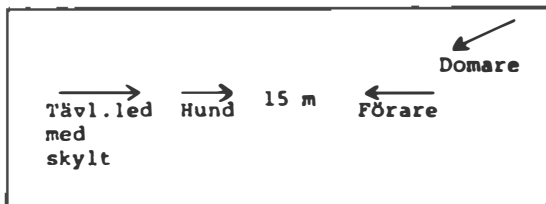

Anvisning

Föraren skall med hjälp av handtecken och/eller rösten kommendera hunden till ställande/sättande/läggande. Ordningföljden vid momentets utförande skall vara lika för samtliga hundar och bestämmas av tävlingsledaren.

Hund som förflyttar sig i någon riktning en gång sin egen längd bör ej ges högre betyg än 8.

Avviker hunden mer än 3 gånger sin egen längd från sin ursprungliga plats eller kan den ej förmås skifta ställning minst 4 gånger kan den ej godkännas i momentet.

Uppläggning: Se klass II

10. Helhetsintryck

1

Se klass I

Summa koeff

32

Premiering:

Hund som uppnår 255-320 poäng tilldelas 1:a pris

Hund som uppnår 224-254,5 poäng tilldelas 2:a pris

Hund som uppnår 192-223,5 poäng tilldelas 3:e pris

Bästa 1:a pristagare tilldelas HP.

Elitklass

Koeff
3

1. Sittande i grupp i två minuter

Kommandon: "Sitt", "stanna kvar"

Hundarna sätts i rad på ett avstånd av ca 3 meter från varandra. Förarna avlägsnar sig ur hundarnas åsyn.

Anvisning

Hund som ställer sig, lägger sig eller förflyttar sig mer än 1 gång sin egen längd tilldelas betyg 0.

Tiden för momentet tages från det ögonblick som förarna försvunnit ur hundarnas åsyn. Observera dock att momentet börjar i och med att förarna lämnar hundarna och slutar i och med att förarna återvänt till hundarna.

Bedöms enligt moment "platsliggande" i klass I dock i relation till utgångsställningen "sitt".

Momentet bör utföras med minst tre hundar i gruppen.

2. Platsliggande i 4 minuter med störning

3

Kommando: "Plats", eller handtecken

Hundarna lägges med ca 3 meters mellanrum. Förarna avlägsnar sig ur hundarnas åsyn. Hundarna skall ligga kvar i 4 minuter och utsättas för störning genom att domaren eller tävlingsledaren "går slalom" mellan hundarna.

Momentet avslutas med att förarna på täv-

lingsledarens order beger sig ca 3 m bakom hundarna varefter förarna omedelbart beordras fram till hundarna för utgångsställning.

Anvisning

Hund som reser sig eller kryper mer än 3 gånger sin egen längd underkänns i momentet. Hund som sätter sig kan ej ges högre betyg än 5.

För hund som i övrigt förflyttar sig, sätter sig då föraren återkommit till hunden innan tävlingsledaren beordrat att momentet är slut, kryper en kortare bit än vad som ovan sagts eller gnäller, sänks betyget. En sådan hund bör inte ges högre betyg än 8.

Tiden för platsliggande tages från det ögonblick förarna försvunnit ur hundarnas åsyn. Observera dock att momentet börjar i och med att hundarna läggs ned och är slut när förarna återvänt till hundarna och på tävlingsledarens kommandon beordrat hundarna i utgångsställning.

Momentet bör utföras med minst 3 hundar i gruppen.

3. 3. Fritt följ vid sidan

Kommando: "Fot"

Vid nytt marschantråde och vid förändring av gångart får kommandoordet "fot" upprepas.

Hunden är okopplad. Provet utförs för övrigt i likhet med moment "fritt följ" i klass III. Momentet skall även kompletteras med marsch i oli-

ka gångarter (långsam marsch och språngmarsch) med riktningförändringar.

Anvisning

Innan momentet börjar överlämnas till den tävlande apportföremålet som senare skall användas i moment 8.

Detta moment bedöms efter samma grunder som momentet "linförlighet" i klass I. Skillnaden mellan de båda momenten är dock, att hunden under momentet "fritt följ vid sidan" har möjlighet att avlägsna sig från föraren (dra sig före, åt sidan eller sacka efter). Då hund, som hela tiden förs i stramt koppel under linförlighetsmomentet, skall underkännas, måste i konsekvens härmed även hund, som drar sig ifrån föraren vid fritt följ ges underkänt betyg. Underlag för en sådan bedömning finns om hunden under större delen av momentet följer föraren på längre avstånd än 1 meter.

4. Stå, sitt, ligg under marsch

Kommandon: "Stå", "sitt", "ligg", "fot"

Momentet utförs i fyrkant med hunden inåt ringen (vänstervarv). Den markerade fyrkanten skall vara c:a 10x10 m. Momentet startar med marschantråde mitt på en långsida (lika för samtliga deltagare). Efter det föraren utfört 1:a vinkeln beordras han av tävlingsledaren att under fortsatt marsch ställa hunden varefter föraren

fortsätter marschen ett varv runt.

Då föraren passerar hunden åger föraren rätt att kommendera "fot".

Nästa delmoment "sitt" beordras av föraren efter tävlingsledarens anvisning och utföres under marsch på nästa långsidas mitt, varefter föraren fortsätter ytterligare ett varv. Föraren kommenderar "fot" vid passerandet och kommenderar hunden att under marsch lägga sig, efter tävlingsledarens anvisning, mitt på nästa långsida.

Föraren fortsätter ett sista varv, föraren kommenderar "fot" vid passerandet av hunden och fortsätter till starten för marschanträdet där denne gör halt.

Momentet är slut då hunden intagit utgångsställning.

Anvisning

För erhållande av högsta betyg erfordras att hunden förblir på platsen i respektive ställning med rätt frontriktning. Hund som vid något av momenten ändrar ställning en gång (exempelvis reser sig vid läggandet) kan ej erhålla högre betyg än 7. För godkännande krävs att två ställningar genomföres. Vid betygssättningen skall även hänsyn tagas till fria följet.

5. Inkallande med ställande och läggande

Kommandon: Hundens namn. "Hit", "stå", "plats" eller handtecken

Hunden avlämnas i liggande ställning varefter föraren går minst 25 m och högst 35 m i anvisad riktning. På tävlingsledarens order inkallas hunden. Innan den passerat första tredjedelen av sträckan beordras den att stanna i stående ställning. Efter nytt inkallningskommando nedläggs hunden sedan den passerat två tredjedelar av sträckan varefter den inkallas.

Anvisning

Momentet bedöms efter samma grunder som momentet "inkallande med stående" i klass II. Hund som ej åttlyder förarens kommandon "stå" resp. "plats" inom en gräns av tre ggr sin längd kan ej ges högre betyg än 6. Misslyckas både ståendet och läggandet underkänns hunden i momenten.

Föraren kommenderar hunden "hit", "stå", "ligg" efter order av tävlingsledaren.

6. Sändande med dirigering, platsläggande och inkallning

Kommandon: "Framåt", "stå", "höger/vänster", "plats" och "hit"

Hunden sänds mot en av domaren utvald punkt, ca 10 meter från utgångspunkten, markerad med en kon eller liknande. Hunden kommenderas i stående ställning, och skall ställas inom en radie av ca 2 m från markeringskonen, och sänds på tävlingsledarens order efter ca 3 sekunder vidare till en markerad ruta 3x3 m. När hunden nått

rutan nedläggs den "plats". På tävlingsledarens tillsägelse förflyttar sig föraren mot hunden. När föraren befinner sig ca 2 m från rutan beordras denne att fortsätta marschen åt höger ca 10 m. Efter ny vändning åt höger beordras föraren efter ca 10 m förflyttning att kalla in hunden under fortsatt marsch mot utgångspunkten.

Föraren äger rätt att rikta in hunden innan momentet påbörjas.

Anvisning

Avståndet från föraren/utgångspunkten till rutan skall vara ca 25 m.

Hund som icke i sin helhet dirigeras inom 2-metersradien, vilken skall markeras vid 1:a markeringskonen, underkänns. Hund som intar fel ställning vid markeringskonen kan högst tilldelas betyg 8.

För erhållande av högsta betyg får föraren ej ge mer än högst 6 kommandon sammanlagt.

För erhållande av högsta betyg krävs dessutom att hunden lägger sig inom den markerade rutan samt snabbt kommer på inkallningskommandot. Då huvudvikten med momentet är att föraren på avstånd skall närmare kunna bestämma var hunden skall lägga sig, kan hund som intar liggande ställning på längre avstånd från rutans gränser än 3 m ej tilldelas betyg. Hund som sätter eller lägger sig innan förarens kommando och innanför 3 m gränsen tilldelas högst betyg 6. 3-metersgränsen utanför rutan bör markeras på lämpligt sätt.

Föraren äger rätt att medelst rop och/eller handtecken dirigera hunden in i rutan. Uppenbar svårighet härvidlag innebär betygssänkning. Hund som sätter sig eller lämnar sin plats bedöms enligt momentet platsliggande i klass I. Efter det att föraren fått andra kommandot om högvändning, får hunden inte ges högre betyg än 5 om den tjuvstartar. Markörer som markerar rutan samt 10-meterspunkten skall för föraren vara fullt synliga, men ej överdrivna.

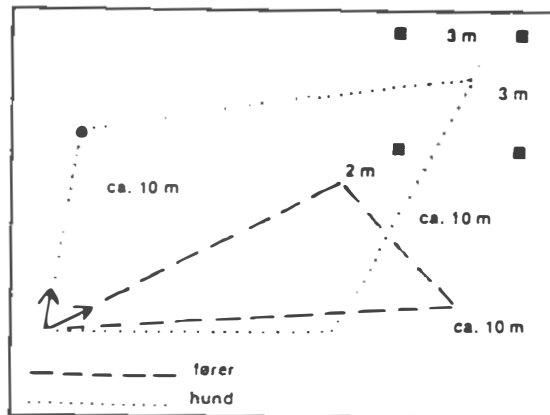

7. Apportering av metallföremål och hopp över hinder 3

Kommando: "Hopp – apport"

Hunden i utgångsställning. Sedan föraren kas-

tat ett av tävlingsledaren utlämnat metallföremål över hindret, skall hunden på kommando hoppa fritt över hindret, hämta föremålet och hoppa fritt tillbaka, sätta sig framför eller vid sidan av föraren och efter order av tävlingsledaren på förarens kommando avlämna föremålet. Kommandoordet "apport" får utan neddrag av betyget ges senast då hunden första gången är mitt över hindret. Hindrets höjd skall vara minst hundens mankhöjd, dock högst 1 meter.

Anvisning

Hund som tjuvstartar, tuggar på föremålet eller tappar detsamma före avlämnandet bör ej erhålla högre betyg än 7. Vad tuggningen beträffar måste betygsättningen bli beroende av hur pass kraftigt hunden tuggar. En enda lätt tuggning är inte så allvarlig, men vid ihållande, kraftiga tuggningar bör högre betyg än godkänt ej ges. Tuggningar brukar dessutom medföra att utförandet i övrigt inte blir det önskvärda. Vid framkomsten till föraren händer det ibland att hunden släpper ner föremålet på marken utan att sedan ta upp detta. Självfallet är detta inte önskvärt, men det får dock inte resultera i ett underkännande av momentet utan i stället en kraftig sänkning av betyget till högst 7. Den omständigheten att hunden inte omedelbart finner apportföremålet, bör ej automatiskt leda till betygsänkning, så länge hunden arbetar.

Momentet är avslutat när hunden avlämnat fö-

remålet. För hund som avlämnar föremålet framför föraren, är momentet dock inte avslutat förrän hunden intagit utgångsställning bredvid föraren.

Hindret skall vara täckt och hopphöjden = hundens mankhöjd. Efter framställning av föraren kan höjden sättas högre, dock högst 1 meter.

Lätt vidrörande av hindret skall medföra betygsnedsättning. Regeln för denna är, att hund som vidrör hindret – oavsett hur lätt detta sker – ej bör ges högre betyg än 8. Hund som tre gånger vägrar hoppa, bör underkännas.

8. Vittringsprov och apportering

3

Kommando: "Sök apport"

Till varje förare överlämnas vid momentet "fritt följ" i elitklass ett apportföremål. Föraren markerar på föremålet sitt startnummer och behåller föremålet tills vederbörande startar i vittringsprovet. Föraren överlämnar apportföremålet till tävlingsledaren vilken med tång eller liknande lägger ut föremålet tillsammans med 5 identiska föremål. Tävlingsledaren får ej vidröra det föremål han/hon fått av föraren, men skall vidröra de övriga.

De apportföremål, som läggs ut av tävlingsledaren, skall för varje ekipage vara nya. Avståndet skall vara minst 10 m mellan föraren och platsen där apportföremålen läggs ut. Vid utläggandet av föremålen skall detta ske utan att föraren ser det.

Anvisning

Förare som låter hund nosa eller ta apportföremålet i munnen kan ej tilldelas högre betyg än 5. Hund som apportionerar annat än av föraren markerat apportföremål kan ej godkännas i momentet. Hunden äger rätt att arbeta i maximalt 3 minuter. Apporterna läggs ut i en diameter av 1 m. I övrigt hänvisas till moment "apportering" i klass II.

Momentet är avslutat när hunden avlämnat föremålet. För hund som avlämnar föremålet framför föraren, är momentet dock inte avslutat förrän hunden intagit utgångsställning bredvid föraren.

9. Fjärrdirigering

Kommandon: "Sitt", "stå" och "ligg" och/eller handtecken

Hunden läggs efter tävlingsledarens order varefter föraren beger sig ca 15 m från hunden. Tävlingsledaren, vilken placerar sig bakom hunden, anvisar föraren med hjälp av en skylt i vilken ordning föraren skall beordra hunden "sitt", "stå" resp "ligg". Hunden skall skifta ställning 6 gånger. Hunden bör ej under övningens utförande förflytta sig mot sin förare. För godkännande måste hunden ändra ställning minst 5 gånger.

Anvisning

Föraren skall med hjälp av handtecken och/eller rösten kommendera hunden till ställande/sättan-

196

1993.01.01

de/läggande. Ordningsföljden vid momentets utförande bestämmes av tävlingsledaren. Kan den ej förmås skifta ställning minst 5 gånger kan den ej godkännas i momentet. Hund som förflyttar sig mer än en gång sin egen längd i någon riktning underkänns i momentet.

Uppläggning:

Se klass II

10. Helhetsintryck

1

Se klass I

Summa koeff

32

Premiering:

Hund som uppnår 255–320 poäng tilldelas 1:a pris

Hund som uppnår 224–254,5 poäng tilldelas 2:a pris

Hund som uppnår 192–223,5 poäng tilldelas 3:e pris

Bästa 1:a pristagare tilldelas HP.

Vid internationella lydnadsprov tilldelas bästa 1:a pristagare HP och CACIOB och näst bästa 1:a pristagare reserv-CACIOB.

CACIOB och reserv-CACIOB kan ej tilldelas icke registrerad hund eller kryptorchid hund.

1993.01.01

197

● DRAGPROV – nordisk stil

● Svenska Brukshundklubbens meriteringsregler för draghund.

Reglerna för SBKs dragprov består dels av Svenska Draghundsportförbundets tävlingsregler (beställes från Svenska Draghundsportförbundet) för nordisk stil med *tillägg* i paragraferna 3–17, dels av nedanstående paragrafer 42–51.

Övriga paragrafer i SDSF' regler är helt oförändrade.

Tillägg till SDSF's regler

3. Reglernas tillämpning

Dessa regler ska tillämpas vid dragprov för meritering av draghund på tävling, som genomförs enligt SDSF's tävlingregler för nordisk stil.

4. Definitioner

Dragprov sker alltid i tävlingsform/draghundstävling.

5. Rätt att anordna prov

a) Dragprov anordnas vid tävling. Arrangör är lokalklubb på uppdrag av SBK's förbundsstyrelse.

b) Lydnadsprov för draghundar samt bevaknings- och karaktärsprov anordnas av lokalklubb efter anmälan hos och godkännande av distrikt. Föranmälan ska göras av distriktet till SBK:s kansli.

7. Kungörande av tävling, anmälningstid och avgifter

Anmälan till dragprov ska ske på av SBK fastställd blankett och ska vara arrangören tillhanda senast 14 dagar före tävlingen. För SM gäller anmälningstid annonserad av arrangören.

9. Resultatlistor och bevis om fullgjorda prov

Hundar som deltar i dragprov för meritering till Drh II och Drh III redovisas på fastställd blankett (dragprovlista). Dragprovlistan ska godkännas och undertecknas av domarna samt inom 8 dagar insändas till SBKs förbundskansli.

Vid lydnadsprov för draghundar ska, för hund som uppfyller stipulerade krav, resultatet införas i tävlingsboken och ett ex av resultatlistan redovisas till förbundskansliet.

Resultat vid BoK-prov ska redovisas på fastställd blankett och införas i tävlingsboken samt ska, om hunden är godkänd, införas i registreringsbeviset.

Öppenbart åsidosättande av här fastställda regler för redovisning av resultat kan medföra att sådan försumlig arrangör ej ges tillstånd att

anordna prov eller tävling under de närmast två följande åren.

12. Domare

Domare auktoriseras av SBKs förbundsstyrelse. Vid dragprov ska minst två domare tjänstgöra. Dessa utses av arrangören.

13. Tävlingsledare

Tävlingsledaren är ansvarig för att, vad gäller dragprov, reglerna för intyg (notering i tävlingsboken) följs.

17. Villkor och fordringar för deltagande

a) Förare

För meritering enligt dessa regler ska tävlande bosatt i Sverige, vara medlem i SBK. Tävlande bosatt utom Sverige ska vara medlem i organisation erkänd av SKK.

b) Hund/är

Hund ska vara registrerad i Svenska Kennelklubben (SKK) eller i utländskt register godkänt av SKK. Hund ska uppfylla krav för godkänt lydnadsprov samt vara godkänd i BoK-prov.

Tillkommande regler för SBKs dragprov

42. Allmänt om dragprovsmartering

Dragprovsmartering (Drh II och Drh III samt CACIT) uträknas genom ett poängsystem. Poäng kan erövas i grupp A, B resp C i följande klasser:

Herrar – enspann

- a) H21
- b) H40
- c) H55

Damer – enspann, banlängd minst 10 km

- d) D21
- e) D40
- f) D55

43. Omfattning

- a) Lydnadsprov
- b) Bevaknings- och karaktärsprov (BoK)
- c) Draghundstävling

44. Fordringar för deltagande

Dragprov är öppet för hund som uppfyller krav för godkänt lydnadsprov (se nedan), är godkänd i bevaknings- och karaktärsprov samt enligt villkoren i p 17 äger rätt att delta i draghundstävling.

45. Lydnadsprov

Lydnadsprov ska fullgöras enligt p 51, ”Lydnadsprov för draghundar”. Vid provet ska hunden ha erhållit lägst medelbetyg 7. Hund som under nämnd tid deltagit i officiella bruksprov och därvid erhållit lägst medelbetyget 7 i appell-, lägre-, högre- eller elitklassens lydnadsmoment eller i lydnadsmomenten vid prov för tjänstehunds-certifikat som bevakningshund eller erhållit 1 pris i lydnadsprov klass 1, 2, 3 eller elit, får tillgodoräkna sig detta som fullgjort lydnadsprov för draghundar. Lydnadsprov för draghundar bedöms av en bruksprovsdomare av första eller andra klass.

46. Bevaknings- och karaktärsprov

Bevaknings- och karaktärsprov fullgörs enligt bruksprovsreglerna.

47. Intyg

Lydnadsprov samt bevaknings- och karaktärsprov ska ha avlagts före tävling, som ska räknas som del av dragprov. Intyg, vilka ska vara införda i tävlingsboken och utvisande att hunden därvid godkänts ska uppvisas för arrangören. Hund, för vilken fullständiga uppgifter i här nämnt avseende saknas, äger ej delta i dragprov.

48. Tävlning

Tävling med dragprov genomförs enligt Svenska Draghundsportförbundets tävlingsregler för nordisk stil samt dessa regler.

49. Dragprovskvalifikation

Hund som avlagt godkänt lydnadsprov och godkänt BoK-prov erhåller följande meriter:

a) Godkännande som draghund (Drh II) och bruksprovskvalifikation för utställningschampionat (Drh II) vid uppnådda 12 poäng. Drh II kan endast erövrats en gång.

b) Dragprovscertifikat (Drh III) antingen vid erhållna 15 poäng vid en och samma tävling eller, om poäng samlats vid flera tävlingar, vid uppnådda 20 poäng.

c) CACIT (internationellt certifikat) utdelas vid internationell tävling enligt FCI's bestämmelser till den som erhållit 15 poäng vid en och samma tävling.

50. Poängsystem för draghundsmeritering

Poäng uträknas i varje klass som har deltagare i dragprov. Endast hundar registrerade enligt paragraf 17b i dessa regler bildar underlag för poängberäkning. Beräkningen görs på särskild blankett, när resultatlistan för tävlingen är klar.

a) Tidspoäng

Tidspoängen bedöms av domarna med hänsyn till använd tid. Poängen ges efter en skala 10, 9, 8, 7, 6, 5 samt 0.

Anvisningar:

Till vägledning för bedömningen av tidspoängen finns en tidkurva. Segraren i klassen tilldelas först sin tidspoäng i förhållande till bedömd prestation. Därefter bedöms övriga prestationer ner till 5 poäng. Flera åkare kan tilldelas samma tidspoäng om åktiden bedöms likvärdig. Tidspoäng 0 ges normalt om den tävlandes använda tid hamnar ovanför tidkurvan.

b) Placeringspoäng

I varje klass tilldelas placeringspoängen till de ekipage, vars åktid inte överstiger segrarens tid, avrundad uppåt till hela minuter, med mer än 30%. Placeringspoäng tilldelas enligt skalan 5, 3, 2 för de tre först placerade. Alla övriga som kommer i mål inom ovannämnda tidsgräns erhåller 1 placeringspoäng.

Om tiden för två eller flera ekipage är lika erhåller ekipagen också samma placeringspoäng.

c) Redovisning av poäng och merit

Merit erhålles då härför fastställd poäng uppnåtts (se p 49). Om fler poäng samlats än vad som krävs för ett certifikat, 20 poäng, får överskjutande poäng sparas.

Erhållen poäng, återstående poäng samt uppnådd merit införes i tävlingsboken samt antecknas på dragprovslistan som insänds till SBK's förbundskansli enligt p. 9.

Poäng som använts för att erövra Drh II får också medräknas som certifikatpoäng.

51. Lydnadsprov för draghundar

Utföres som i appellklass (akl) enligt angivet moment.

	Koeff
1. Linförighet (mom 1)	3
2. Fritt följ (mom 3)	5
3. Platsläggande (mom 4)	1
4. Inkallande (mom 5)	1
5. Platsliggande (mom 8)	5
Summa koeff för lydnad drh	15

Prov med bevaknings- och räddningshundar

Preliminära regler för certifikatprov och tävlingar med bevaknings- och räddningshundar beräknas utges i början av 1992 för försöksvis tillämpning. Dessa kommer att utges genom den centrala frivilligsektorns försorg. Eventuella frågor besvaras av SBKs frivilligavd, tel 08/94 00 30 (vx).

● **Championat- bestämmelser**

● Aktuella bestämmelser rekvireras från Svenska Kennelklubben.

● Vid uppnått championat skall detta anmälas till Svenska Kennelklubben. Blankett för championatanmälan och lydnadsdiplom rekvireras från SKK.

