

Svenska Brukshundklubben
(SBK)

Regler för officiella bruksprov och tävlingar

med skydds-,
spår-, rapport-,
sök- och draghundar

ävensom för
prov i appellklass
och för

bevaknings- och karaktärsp~~rov~~,
lydnadsklass

samt prov för erhållande av
tjänstehundcertifikat

(R Brpr SSRS, Drh och Tjh)

Fastställda av SKK den 25 mars 1981
för tillämpning fr. o. m. den 1 januari 1982

Förteckning över ändringstryck

Utkomna ändringar	Gällande från
Sid 14, 101	1982.01.01
sid 7	1983.05.06
sid 10	1982.08.27
sid 12, 13, 102-104,	1984.01.01
sid 146:1-146:6,	1984.01.01
sid 161	1982.01.01
sid 83-92:7	1985.01.01

INNEHÅLL

Allmänna bestämmelser	Allm
Funktionärer	Funk
Bevaknings- och karaktärsprov	BoK
Appellklass (lydn + spec)	Akl
Lägre klass (lydn + spec) Allm.best för spec.mom.	Lkl
Högre klass (lydn + spec)	Hkl
Elitklass (lydn + spec)	Ekl
Prov för tjänstehund- certifikat som bev.hund	Tjh
Lydnadsklass I-III	Lydn
Draghundstävlingar	Drh
Materielbeskrivningar	Mat
Championatbestämmelser	Champ

ALLMÄNNA BESTÄMMELSER

1. Reglernas tillämplighet

Dessa regler skall tillämpas vid officiella bruksprov och tävlingar, lydnadsklass, bevaknings- och karaktärsprov samt prov för tjänstehundcertifikat inom Svenska Brukshundklubben (SBK).

2. Rätt att anordna prov m m

Officiella bruksprov och tävlingar samt prov för tjänstehundcertifikat anordnas av lokal klubb eller distrikt (distrikt endast SM och prov för tjh-cert) på uppdrag av förbundsstyrelsen (FS). Lydnadsklass anordnas av lokal klubb och i samband med utställning även av distrikt och avelsavdelning på uppdrag av FS. Bevaknings- och karaktärsprov, lydnadsklass 1 samt appellklass anordnas av lokalklubb efter ansökan hos och godkännande av distrikt. Avelsavdelning äger rätt att i samråd med distrikt anordna i BoK-provet ingående karaktärsprov i samband med utställning. Föranmälan om BoK-prov och del därav, lydnadsklass 1 och appellklass skall göras av distriktet till FS' kansli, till vilket resultaten även redovisas.

3. Grupp- och klassindelning

Proven äger rum grupp- och klassvis i överensstämmelse med för resp. grupp och klass gällande regler. Grupperna är:

1. Bevaknings- och karaktärsprov (BoK)
2. Appellklass (akl)
3. Skyddshundsgrupp (skh-gr)
4. Spårhundsgrupp (sph-gr)
5. Rapporthundsgrupp (rph-gr)
6. Sökhundsgrupp (sök-gr)
7. Prov för tjänstehundcertifikat (tjh)
8. Lydnadsklass
9. Draghundsgrupp (drh-gr)

Inom grupperna 3–6 tävlas i följande klasser: lägre klass (lkl), högre klass (hkl) och elitklass (ekl). Vid tävling om svenskt mästerskap, tillämpas reglerna för elitklass. Vid tävling om svenskt lydnadsmästerskap tillämpas reglerna för klass 3.

4. Villkor för deltagande

Officiella prov och tävlingar enligt dessa regler är öppna för hundar registrerade i Svenska Kennelklubben (SKK)¹ eller annan nordisk kennelklubb. För förare bosatt i Sverige krävs medlemskap i SBK², för förare bosatt utom Sverige medlemskap i bruksprovsarrangeran-

- 1) I lydnadsklass samt i prov för tjänstehundcertifikat må även icke registrerad hund delta.
- 2) För deltagande i BoK-provets karaktärsdel krävs dock ej medlemskap.

de organisation godkänd av nordisk kennelklubb. För deltagande krävs vidare att föraren under året uppnår lägst 12 års ålder¹⁾. Rätt för medlem i SBK-U att utan krav på medlemskap i SBK delta i ovannämnda prov och tävlingar kan vinnas efter särskild överenskommelse mellan FS och SBK-U.

Vid prov eller tävling som är utlyst som internationellt, äger också delta hund med utländsk hemort, upptagen i ett av SKK erkänt utländskt register och ägd av medlem i utländsk kennelklubb, ansluten till Fédération Cynologique Internationale (FCI).

a) Berättigad att delta i *svenskt mästerskap* är svenskägd hund som dels på erkänd nordisk utställning erhållit lägst tredje pris i öppen klass alt. blivit korad (för bordercollie gäller betyget godkänd vid bruksprov med vallhundar), och dels vid officiellt bruksprov i elitklass under närmast föregående och/eller innevarande år minst två gånger uppnått certifikatpoäng inom den grupp deltagandet avser. Berättigad att delta i *svenskt lydnadsmästerskap* är svenskägd hund som under närmast föregående och/eller innevarande år minst två gånger erhållit första pris i lydnadsklass 3. För deltagande krävs medlemskap i SKK eller någon av dess specialklubbar. Anmälningavgiften differentieras emellertid så att medlem i SKK eller annan specialklubb än SBK erlägger högre avgift än SBK-medlem.

1) Gäller dock ej i lydnadsklass.

b) I grupp 2, appellklass, äger hund som fyllt 12 månader delta, intill dess den blivit uppflyttad till lägre klass. Dock skall hund alltid tävla i grupp 2 intill 18 månaders ålder. Hund som erhållit uppflyttningspoäng till lägre klass, äger efter fyllda 18 månader inte vidare tävla i appellklass, men hänföres till lägre klass först sedan den fullgjort godkända prov i grupp 1.

c) I grupp 1, bevaknings- och karaktärsprov äger hund som fyllt 12 månader delta. I delprovet karaktär får deltagande ske högst tre gånger. I grupp 8, lydnadsklass, äger hund som fyllt 10 månader delta.

d) För deltagande i lägre klass erfordras dels att hund uppflyttats från appellklass och uppnått 18 månaders ålder, och dels att den fullgjort godkända prov i grupp 1. Med godkänt karaktärsprov jämställs godkänt officiellt mentaltest ingående i korning. Tjänstehundcertifikat¹ I (bevakningshund) berättigar hund att omedelbart delta i lägre klass, valfri grupp.

e) För deltagande i högre klass resp. elitklass erfordras, att hund uppnått uppflyttningspoäng i närmast föregående klass inom den grupp uppflyttningen avser samt att tre kalendermånader förflutit sedan så skett. Efter dessa tre månader äger hund ej vidare tävla i den klass varifrån uppflyttning skett (se dock p. f. nedan). Tjänstehundcertifikat III berättigar hund att omedelbart delta i samtliga grupper, utom rapporthundsgruppens, elitklass.

Till denna klass hänföres skyddshund. Polis-hundcertifikat² jämställs med tjänstehundcertifikat III.

f) Hund som i en grupp erhållit uppflyttning till högre klass eller elitklass, men som inom två år efter uppflyttningen inte nått godkänt resultat i den aktuella gruppen, skall tävla i samma klass som före uppflyttningen.

g) Ägare/förare som med hund erövat första pris i en lydnadsklass äger själv välja om tävlan skall ske i närmast högre klass. Har uppflyttning skett och hund erövat pris i den högre klassen, äger sådan hund ej återgå till tävlan i lägre klass. Skulle hund inom två år efter uppflyttning ej ha tävlat eller uppnått fordringarna för pris i aktuell klass skall sådan hund vid tävlan delta i närmast lägre klass.

5. Hinder för deltagande

I bruksprov får ej delta

a) hund som icke inom föreskriven tid vaccinerats mot valpsjuka med av Lantbruksstyrelsen godkänt vaccin,

b) hund som är blind eller döv,

c) tik som löper,

d) hund, som på grund av sjukdom eller skada icke utan fara för sin hälsa kan delta i provet,

e) örönkuperad hund, som enligt SKKs bestämmelser icke är utställningsberättigad, im-

¹)2) Tjänstehundcertifikat utfärdas endast av Statens hundskola och polis-hundcertifikat av Rikspolisstyrelsen

porterad hund inom två månader efter karantänsvistelse samt

f) tik, senare än 30 dagar före beräknad valpning eller tidigare än 75 dagar efter densamma.

g) Hund må under en och samma tävling, delta i fler än en av grupperna 1–2 och 7–8, men inom övriga grupper är detta inte tillåtet. Hund äger rätt delta endast i en lydnadsklass per dag.

h) Förare får, under en och samma dag, delta med endast en hund och i endast en klass i någon av grupperna 2–6. I grupp 8 gäller att förare äger rätt föra en hund per klass, om detta av arrangören bedöms som möjligt. Förare och ägare till tävlande hund må dock under samma dag tjänstgöra som den ene av de båda förarna åt annan hund vid momentet rapportföring.

i) Förare/ägare till hund som deltar i tävling/prov får ej tjänstgöra som funktionär inom den klass i gruppen av tävlingen vari hunden deltar. Ej heller får förare/ägare tjänstgöra som funktionär om det kan tänkas påverka annan hunds resultat.

I klass, vari rätt till deltagande begränsas av vunna pris, poäng eller betyg, får hund, för vilken fullständiga uppgifter i dessa stycken saknas, ej delta.

6. Kungörande av prov. Anmälningstid och avgifter.

Prov skall på lämpligt sätt kungöras.

Vid tävlingar om svenskt mästerskap skall anmälan vara FS tillhanda senast 30 dagar före tävlingsdagen. För övriga prov skall anmälan vara arrangören tillhanda senast tre veckor före provet (gäller ej karaktärsprov i samband med utställning).

Tävlande, som ej beretts plats vid prov, skall av arrangören meddelas detta senast 14 dagar före provet. Sådan tävlande kan efteranmäla till annat prov på samma datum och mot ordinarie avgift. Till sådan efteranmälan skall fogas returnerad anmälningsblankett och/eller återbudsbrev. Arrangör avgör dock om efteranmälningar skall tas emot eller ej.

Anmälningsavgifter för samtliga prov i grupperna 1–9 bestämmas av FS.

Anmälningsavgift skall vara arrangören tillhanda vid anmälningstidens utgång. Erlagd avgift återbetalas samtidigt med återbudsbrevet, om utlyst prov inställes, eller vid bestyrkt hinder för deltagande av orsak, varöver anmälan icke råder (bestyrkes av veterinär eller styrelsefunktionär inom den egna klubben).

7. Maximering av antalet deltagare

Arrangören bestämmer maximiantalet deltagare i prov med hänsyn till årstid, klasser och andra omständigheter, dock att antalet i nedan

angivna fall icke får överstiga vad där sägs.

Om domarna dömer samtliga moment får på ett och samma domarlag icke annat än i undantagsfall och om domarna så medger antalet tävlande överstiga 20 i grupperna 1 och 2 samt 15 i grupperna 3-7. I högre klass och elitklass grupp 3 samt elitklass grupp 6 dock högst 10.

Då grupp 8 ej anordnas i anslutning till utställning bör domare ej döma fler hundar än 8 per timme i klass 1, 6 per timme i klass 2 och 4 per timme i klass 3.

Om antalet anmälda deltagare i någon av grupperna 3-6 samt 9 ej uppgår till minst tre vid anmälningstidens utgång, äger arrangör rätt, efter anmälan till vederbörande distrikt, inställa provet i gruppen.

Maximeras antalet deltagare skall, i samtliga klasser utom elitklass, SBK- och SBK-U-medlemmar i arrangerande lokaklubb beredas tillfälle att delta före medlemmar från annan lokaklubb. I elitklass skall lottning företas bland samtliga anmälda deltagare.

Vid tävling om svenskt mästerskap får antalet deltagare ej överstiga 20 i vardera skyddsrapport- och sökhundsgruppen samt 30 i spårhundsgruppen. Vid svenskt lydnadsmästerskap får antalet deltagare ej överstiga 30. Vid maximering enligt denna regel skall hänsyn tas till under i p. 4.a. angiven tid uppnådda resultat av anmälda hundar, dock att senaste svenske mästare i aktuell grupp skall beredas tillfäl-

le att delta. Förutsättningen för att svenskt mästerskap skall anordnas i viss grupp är vidare, att minst tre deltagare anmälts däri.

Därest så utan olägenhet kan ske, må ett och samma domarlag anlitas för två eller flera klasser. Bedömningen av tävlande inom samma grupp och klass skall så ordnas att ett och samma moment dömes av ett och samma domarlag.

8. Tillstånd

Arrangör är skyldig att i god tid inhämta de tillstånd som enligt lagar och förordningar erfordras för provets genomförande.

9. Betygsskala

Utom i grupperna 1, 8, 9 och delar av 7 sker bedömningen enligt nedanstående betygsskala:

0=underkänd	9=med utmärkt
5-6=godkänd	beröm godkänd
7-8=med beröm godkänd	10=berömlig

Prov i grupp 8 bedöms enligt betygsskalan 0-5-5,5-6-6,5-7-7,5-8-8,5-9-9,5-10

Prov i grupperna 1, 9 och delar av 7 bedöms såsom godkänt resp. icke godkänt.

Betygen multipliceras med för varje moment angiven koefficient.

10. Öppen resp sluten bedömning

Bedömningen är öppen eller sluten eller en kombination av båda. Öppen bedömning är obligatorisk i lydnadsmoment och skyddsmoment. Då fungerande domare så finner lämpligt bör öppen bedömning även tillämpas vid andra moment. Tillämpas sluten bedömning bör domarnas medelpoäng bekantgöras under tävlingens gång.

11. Krav för godkännande m m

a) Minimifordringar

För godkännande, uppflyttning och certifikatpoäng gäller i nedanstående tabell angivna minimipoängtal:

	Akl	Lkl	Högre klass		Elitklass	
			Skh-gr	Ovr-gr	Skh-gr	Ovr-gr
godkännande	160	300	350	300	400	325
därav i spec. mom.	—	125	195	145	235	160
ppflyttning	224	420	490	420	—	—
därav i spec. mom.	35	175	273	203	—	—
därav i lydn. mom.	—	245	217	217	—	—
certifikatpoäng	—	—	—	—	640	520
därav i huvudmom. ¹⁾	—	—	—	—	280	224
därav i lydn. mom.	—	—	—	—	231	231

¹⁾ Huvudmomenten är skydds-, spår-, rapport- och sökmomenten.

b) Certifikat

Hund kan tilldelas *bruksprovscertifikat*. Bruksprovscertifikat (cert) tilldelas vinnande hund, oberoende av kön, inom varje grupp av elitklass vid officiellt bruksprov under förutsättning att föreskriven certifikatpoäng uppnåts. Dessutom tilldelas annan än vinnande hund certifikat, om dennes poängsumma ej understiger segrarens med mer än, för skyddshundsgruppen, 16 poäng, och för övriga grupper, 13 poäng.

CACIT (= internationellt bruksprovscertifikat) utdelas inom varje grupp av elitklass vid *internationellt* bruksprov enligt reglerna för bruksprovscertifikat, vilka även utdelas vid internationellt prov.

c) Ordningsföljd mellan hundar

Vid officiella bruksprov och svenskt mästerskap gäller: Hund, vars resultat fyller fordringarna för certifikatpoäng, uppflyttning resp. godkännande, skall placeras före hund, vars resultat icke fyller motsvarande krav, oavsett om förstnämnda hund har lägre sammanlagd poängsumma än sistnämnda. Vid lika poäng avgörs placeringen i första hand av uppnådd poäng i huvudmomentet och i andra hand av totalpoäng i specialmomenten. Vid lika poäng även här delas placeringen.

Vid lika poäng i svenskt lydnadsmästerskap skiljs hundarna vad gäller medaljplatser åt genom uppnådd sammanlagd poäng i momenten 1, 3 och 4. Vid lika poäng även här delas placeringen.

d) *Kompetensbeteckningar*

Hund som godkänts i någon klass av grupperna 3–6 betecknas

1) Gruppens fastställda beteckning (Skh, Sph, Rph, Sökh)

2) Efter grupp-beteckningen tillfogas siffran I för lägre klass, II för högre klass och III för elitklass.

12. Resultatlistor och bevis om fullgjorda prov

Av arrangören uppgjort förslag till resultatlista granskas av fungerande domare som efter godkännande undertecknar densamma. Resultatlistan skall *senast inom 8 dagar* efter avslutade prov i tre exemplar insändas till FS. Listan skall upprättas på fastställd blankett och skall uppta samtliga i provet deltagande hundar (såväl godkända som icke godkända) samt innehålla följande uppgifter:

a) Arrangörens namn, tävlingsplats, datum för tävlingen, grupp, klass samt antal startande inom resp. grupp och klass.

b) Hundens namn, registreringsnummer, ras

och kön samt i förekommande fall uppgift om kryptorchism.

c) Hundägarens namn (förnamnet helst utskrivet) och fullständiga adress. Om hund förres av annan än ägaren skall även förarens namn anges. För såväl ägare som förare skall klubb-tillhörighet anges.

d) Av hunden uppnådd poängsumma samt uppgift om huruvida resultatet fyller i p. 11 angivna fordringar för godkänt, uppflyttning, certifikatpoäng eller certifikat.

e) Underskrift med namnförtydligande av fungerande domare samt namn på tävlingsledare.

f) Ordningsföljden mellan deltagande hundar enligt p. 11. c. För att möjliggöra utskrift av resultatlistornas flesta uppgifter i förväg, må hundarna placeras i annan ordning än efter uppnått resultat. Arrangören erinras dock om skyldigheten att iakta synnerlig noggrannhet vid angivande av resp. hunds placering.

Vid redovisning av bevaknings- och karaktärsprov anges om provet i sin helhet är godkänt eller icke. För underkänd hund skall anges i vilket moment underkännandet skett. Dessa senare prov bestyrks genom införande i hundens registreringsbevis, med angivande av datum för provet och arrangerande lokalavdelnings namn. Anteckningen skall undertecknas av domarna med namn eller signatur.

Prov för tjänstehundcertifikat redovisas enligt särskilda bestämmelser.

För hund som uppfyller kraven för draghundars lydnadsprov, skall domarna i förekommande fall utfärda intyg i två exemplar enligt fastställt formulär. Ett exemplar insändes till FS och ett lämnas till föraren.

Uppenbart åsidosättande av här fastställda regler för bruksprovs redovisning kan medföra att sådan försumlig arrangör ej ges tillstånd att anordna dylikt prov under de närmaste två följande åren.

13. Kommandoord

I dessa regler angivna kommandoord är önskvärda. Används tecken skall detta, vad avser lydnadsmomenten, anmälas till tävlingsledaren i förväg.

14. Förares skyldigheter

Förare är skyldig att inneha och medföra av FS utfärdad tävlingsbok.

Förare är skyldig att följa de regler och anvisningar som utfärdas för prov och tävlingar samt de ytterligare anvisningar som meddelas av tävlingsledaren.

Det är förbjudet att aga hund under pågående prov. S. k. tagghalsband eller rosenkrans får icke användas under prov. Munkorg får en-

dast användas där sådan föreskrivs.

Förare, som har avbrutit tävling (fältprov), får ej avlägsna sig från tävlingsplatsen utan att dessförinnan meddela tävlingsledaren eller sekretariatet. Detta gäller oavsett resultatet, om hunden fullföljt provet etc.

Följer icke föraren dessa bestämmelser eller i övrigt uppträder olämpligt kan han av överdomare och/eller domare uteslutas från provet.

Vid prov och tävling råder generellt förbud mot användande av medicinska preparat enbart för att förändra hunds prestationsförmåga vid tävling. FS äger utfärda ytterligare anvisningar.

15. Hunds framförande

a) Vid samtliga lydnadsmoment och i skyddsmomenten skall hund, om ej annat framgår av reglerna, framföras fritt vid sidan. Kopplet skall därvid avläggas eller bäras osynligt för hunden.

b) Hundens utgångsställning vid början av samtliga moment skall, om ej annat anges i reglerna, vara sittande eller stående vid förarens vänstra sida. Förare är skyldig att anmäla till tävlingsledaren, vilken utgångsställning hunden skall inta.

c) Om inget annat utsägs i reglerna, påbörjas och avslutas moment i utgångsställning.

d) Tävlade får inte motta hjälp från utomstående under tävling.

e) I lydnamsmomenten gäller att den tävlade, för att erhålla högsta betyg, genom klappning eller liknande inte får uppmuntra hunden under ett moments genomförande. Detta är däremot tillåtet efter varje avslutat moment.

16. Protest och besvär

a) Den som deltagit i bruksprov (tävling) med hund och därvid anser sig ha tillfogats orätt, över söka rättelse genom att avge *protest* till överdomare eller den domare som fullgör överdomares åliggande. Härvid gäller:

Protest får inte avse åsatt betyg. Protest skall vara skriftlig och avlämnas till arrangören senast en halvtimme efter det momenten slutförts i vederbörande klass. Avslagen protest skall skriftligen motiveras.

b) Om klagande inte skulle låta sig nöja med överdomares domslut kan han *besvära sig* hos FS. Härvid gäller:

Besvär skall vara skriftligt och vara FS tillhanda senast en vecka efter det klagande fått del av överdomares beslut.

17. Tjänstetecken

Vid prov, tävling och träning med skydds-, rapport- och sökhund skall hunden under fält-

arbetet (avsökande, rapportföring resp. sök-tjänst) bära tjänstetecken på kroppens båda sidor (se bild sid 147). Samma gäller vid momentet "Uppletande av föremål" i samtliga grupper.

18. Regler m m

Det åligger arrangören att hålla dessa regler samt övriga anvisningar för bruksprov etc. tillgängliga på tävlingsplatsen.

19. Lottning om startordning

Genom tävlingsledarens försorg skall lottning om startordning ske grupp- och klassvis på tävlingsplatsen vid utlyst tidpunkt och i närvaro av de tävlade. Lottad startordning gäller för huvud- och spårmomenten tillika sök- och rapportmomenten i appellklass. För övriga moment gäller att lottordningen bör bibehållas där så är praktiskt genomförbart.

Uppdelas tävlade i samma klass i flera grupper sker lottning till viss grupp enligt ovan angivna bestämmelser. Lottning av startord-

ning inom sådan grupp sker vid framkomsten till fältprovsmarkerna.

20. Avstängning av hund

I alla klasser utom appellklass äger domarna rätt att avstänga hund, som underkänts i huvudmomentet, från fortsatt deltagande.

Domare har vidare rätt att i förtid avbryta ett moment om hunden visar uppenbar oförmåga att genomföra detsamma.

Hund som vid något tillfälle under provet biter funktionär, utesluts från vidare tävlan i provet.

FUNKTIONÄRER

21. Allmänna bestämmelser

Vid i dessa regler upptagna prov skall funktionärer utses och tjänstgöra enligt vad nedan stadgas.

22. Domare

Bruksprovsdomare finns av två slag, nämligen *domare av första klass* och *domare av andra klass*. Domare auktoriserade för grupperna 1–6 och 8 benämns A-domare, och för grupperna 1–2, 4–6 och 8 B-domare. B-domare äger även döma grupp 3 med undantag av huvudmomentet.

- a) I akl, lkl, hkl, ekl och BoK skall varje moment dömas av två domare enligt följande:
akl, lkl, hkl och moment 14 i ekl – två domare av första eller andra klass;
ekl utom moment 14 – två domare av första klass;
BoK – två domare varav minst en av första klass. Vid enbart karaktärsprov må domare vara auktoriserad mentaltestdomare.
- b) vid prov för tjänstehundcertifikat som bevakningshund skall båda domarna vara av första klass, varav en CA-kontrollant.
- c) I lydnadsklass 1 och 2 skall en domare av första eller andra klass ensam tjänstgöra, i lyd-

nadsklass 3 en domare av första klass.

d) Domarlag utser inom sig den ene domaren att fungera som ordförande.

e) Domare som ej tjänstgjort vid officiellt bruksprov av konkurrenskaraktär under de två senaste kalenderåren äger ej döma med mindre än att förnyad prövning av kompetensen skett enligt SBKs bestämmelser.

f) För att få fungera som domare krävs medlemskap i SBK eller SKK.

g) Domare, som visar uppenbar olämplighet vid utövandet av sitt domarskap, kan få auktorisationen såsom domare återkallad för viss tid eller för alltid.

h) Domare äger ej rätt att döma prov enligt dessa regler efter utgången av det kalenderår under vilket vederbörande fyller 70 år.

23. Överdomare

Vid tävling om svenskt mästerskap och vid internationella prov skall och vid övriga prov må, därest arrangör så bedömer önskvärt, utses en *överdomare* som skall vara domare av första klass och behörig att döma förekommande grupper. Denne åligger att avgöra protester och de övriga frågor som enligt dessa regler åvilar överdomare eller eljest kan komma att underställas honom och att därvid vidta de åtgärder som han kan finna påkallade.

Överdomare skall av vederbörande arrangör eller funktionär lämnas önskad upplys-

ningar om provarrangemang och provs genomförande.

Vid prov där särskild överdomare icke utsetts, fullgörs dennes åligganden av domarlags ordförande. Härvid gäller, att överdomare ej bör avgöra protest inom egen grupp, utan överlåta detta på annat domarlags ordförande. Överdomare äger rätt att delta i domarkollegium och därvid ge sin mening tillkänna, men äger ej rätt delta i beslut.

24. Tävlingsledare

Ledningen av prov enligt dessa regler utövas av en *tävlingsledare*, som skall vara auktoriserad eller vara domare av första eller andra klass och auktoriserad för de grupper som provet omfattar. Vid internationellt prov och tävling om svenskt mästerskap skall tävlingsledaren vara auktoriserad eller domare av första klass. Tävlingsledaren är ansvarig för hela provet.

I lydnadsklass gäller samma regler som i apellklass (se under b). Vid lydnads-SM skall dock särskild tävlingsledare utses.

Tävlingsledare, som ej tjänstgjort vid officiellt bruksprov av konkurrenskaraktär under de två senaste kalenderåren, äger ej tjänstgöra med mindre än förnyad prövning av kompetensen skett.

a) Om prov omfattar flera grupper och klasser må flera tävlingsledare utses om det är erforderligt. Tävlingsledare har även att utse medhjälpare, vilken skall vara *biträdande tävlingsledare* eller annan person med erforderligt kunnande.

b) Vid prov i appellklass samt vid bevaknings- och karaktärsprov, må arrangören, om så kan ske utan olägenhet, uppdra åt den ene av domarna att fungera som tävlingsledare.

c) I samtliga grupper och klasser bestämmes momentens ordningsföljd av tävlingsledaren, i den mån dessa regler icke anger eller förutsätter särskild ordningsföljd.

d) Provanordningar bestämmes av tävlingsledaren med tillgodoseende av domarnas och överdomarens särskilda önskemål.

25. Övriga funktionärer

De ytterligare funktionärer som krävs för provs genomförande kan vara spårläggare, figuranter, protokollförare, sambandspersonal etc. Dessa utses av arrangören genom tävlingsledaren. Skyddshundsfiguranter utses dock genom distriktet. Dessa skall vara auktoriserade. Skyddshundsfigurant, som ej tjänstgjort vid officiellt bruksprov av konkurrenskaraktär eller ej deltagit i av distriktet anordnad preparandkurs i skyddstjänst under de två senaste kalenderåren, äger ej tjänstgöra med mindre

än att förnyad prövning av kompetensen skett.

Det åligger funktionär att handla enligt tävlingsledarens anvisningar samt att väl förbereda sig för uppgiften. I förekommande fall skall funktionär vara beredd att lämna upplysning om hunds uppträdande till domare.

26. Kallande av funktionärer

Överdomare, domare och skyddshundsfigurant kallas till tjänstgöring genom distriktets försorg. Varje distrikt har därför att utse person eller kommitté för denna uppgift.

Arrangör skall därför omedelbart efter anmälningstidens utgång uppge behov av funktionärer av nämnt slag, beräknat med hänsyn till antalet anmälda hundar i varje grupp och klass samt andra omständigheter som kan ha betydelse. Därvid skall arrangör ange vilka kompetenta funktionärer som finns tillgängliga inom den egna avdelningen och som anses kunna täcka hela eller del av behovet. Det är vidare arrangör obetaget att föreslå de ytterligare funktionärer man önskar anlita.

27. Domarkollegium

Efter provens avslutande sammanträder domarna för resp. grupper och klasser och fastställer ordningen mellan tävlande hundar.

Arrangören uppgör förslag till resultatlista,

vilken efter godkännande, undertecknas av fungerande domare. På resultatlistan anges också namnet på fungerande tävlingsledare.

BEVAKNINGS- OCH KARAKTÄRSPROV

Allmänt

I bevaknings- och karaktärsprov ingående delprov (vindmarkering, ljudmarkering och karaktärsprov) må avläggas vid skilda tillfällen. Deltagande i delprovet karaktär får ske högst tre gånger. Under samtliga prov äger förare rätt att med rösten stödja hunden.

För hunds godkännande erfordras att båda domarna är därom ense. Eftersom proven tillmäts betydelse ur militär användbarhetssynpunkt bör i tveksamma fall dessa prov hellre underkännas än godkännas.

1. Vindmarkering

Efter anvisning av provledaren (tävlingsledaren) går föraren med hunden kopplad en anvisad sträcka, varvid hunden tydligt skall markera vittring från en dold person (figurant). Förare och hund får passera sträckan i båda riktningarna. Provet bedöms som "godkänt" eller "icke godkänt".

Anvisning:

Figuranten skall placeras c:a 15 m från patrullvägen och så att vittringen från denne blåser

mot patrullvägen. Funktionärerna bör ej vara närmare förare och hund än som behövs för att säkert kunna bedöma provet och får ej vara så nära att de nämnvärt distraherar hunden.

2. Ljudmarkering

Hunden skall markera en person (figurant), som i betäckt terräng går mot hundens plats. *Vid figurantens avvikelse åt sidan, skall hunden tydligt markera dennes förflyttning i den nya riktningen.* Provet bedöms som "godkänt" eller "icke godkänt".

Anvisning:

Provet utföres i svagt kuperad och skylande (ej tät) skogs- eller buskmark. Markytan skall vara av sådan beskaffenhet, att en på densamma i vanlig promenadtakt gående figurants steg åstadkommer "normalt" ljud, alltså inte knastrande, rasslande eller ekande, men icke heller dämpat av alltför mjuk markyta (gräs, mossa o. dyl.).

Störningar av trafik på väg eller annat buller i närheten av provplatsen bör undvikas. Provet bör icke utföras, när det regnar eller blåser så kraftigt att ljudet av figurantens steg icke kan tränga fram.

Föraren med hunden kopplad, placeras på provplatsen invid buskage, småträd eller dylikt, på sådant sätt, att figuranten även på för-

hållandevis kort avstånd förblir osynlig för hunden.

Provledaren skall för sig välja plats, där han har fri sikt till provplatsen (hund, förare och domare) samt till figurant eller i figurantvägens närhet utplacerad medhjälpare. Domare, som bör uppehålla sig stilla på några meters avstånd från hunden, skall under provet ha sin uppmärksamhet helt riktad på hunden.

Förutom hundens förare och nämnda funktionärer får ingen annan person finnas på provplatsen eller i dess närhet.

Utgångsläget för figuranten väljes minst 100 meter från provplatsen och så, att vittring av figuranten icke av vinden föres mot hunden.

På ett avstånd av 40 meter från hundens plats skall på figurantens gångväg vara utsatt ett stoppmärke.

Provledaren meddelar hundens förare den huvudriktning, i vilken "bevakningen" skall utföras. Sedan hunden under minst två minuter fått vänja sig vid (lukta av) platsen, må föraren placera hunden i valfri ställning. Föraren avgör själv om hunden skall placeras vid hans vänstra sida eller omkring en meter framför honom i bevakningens huvudriktning.

Figuranten startar på tecken eller signal från provledaren på sätt, som i minsta möjliga mån uppfattas av förare och hund. Teckengivningen må förmedlas av närmare figurantvägen utplacerad medhjälpare. Om startsignal ges till

figuranten med visselpipa eller liknande ljud, bör figuranten starta först omkring en halv minut efter signalen.

Figuranten, som icke får åstadkomma andra ljud än dem som härrör från förflyttningen, går i vanlig promenadtakt, utan uppehåll, ända fram till stoppmärket på 40-metersavståndet. Figuranten avviker där minst 30 meter åt endera sidan vinkelrätt ut från den ursprungliga huvudriktningen, samt återvänder därpå till utgångsläget.

För att hunden skall kunna godkännas i provet, skall den markera den annalkande figuranten senast vid 40-metersavståndet och där efter tydligt markera dennes sidoförflyttning.

Vid bedömningen skall beaktas hur hunden markerar och hundens uppträdande (allmänna intresse, vakenhet) före, under och efter markeringen. Hunden skall markera tydligt; enbart öronspel är icke tillfyllest. Hund, som skäller upprepade gånger, gnäller högljutt eller annorledes uppträder oroligt, underkännes. Lekfullhet bedömes mildare än nervositet, rädsla eller aggressivitet.

3. Karaktärsprov

Hunden skall utsättas för överraskande och i viss mån skrämmande inverkningar, som bör variera allefter omständigheterna samt provas i tillgänglighet. Skottlossning skall ej ske på

närmare avstånd än 20 meter. Hunden, som må vara kopplad, bör förhålla sig relativt oberörd och får ej visa skottträdsla eller bitskhet.

Man bör tillse att störningen icke kommer att framstå som ett angrepp riktat mot hund eller förare.

Provet bedöms som "godkänt" eller "icke godkänt".

Anvisning:

Kopplets längd skall vara minst 2 meter. Vid framförande får hunden ej tillåtas följa föraren som vid momentet linförighet utan skall föras i löst hängande koppel som vid rastning.

Uppstår tveksamhet om hunds godkännande äger domarna begära att hund provas på nytt. För kopplad hund gäller härvid att domarna kan beordra föraren att utbyta kopplet mot en minst 15 meter lång lina alternativt att koppla hunden lös.

APPELLKLASS – LYDNADSMOMENT

Koeff

1. Linförighet. Kommando: "Fot"

3

Hunden, som föres i fritt hängande koppel (lina), skall villigt följa föraren, gående på dennes vänstra sida med huvudet eller bogen i jämnhöjd med förarens knä. Linförighet skall prövas i olika gångarter och i samband med vändningar. Då föraren gör halt, skall hunden utan kommando genast stanna i "utgångsställningen". Vid nytt marschantråde och vid förändringar av gångart får kommandoordet upprepas.

2. Framförgående. Kommando: "Före"

2

På kommando skall hunden kopplad gå framför föraren i kopplets längd. När föraren gör halt, skall hunden på kommando "stanna" genast stanna.

Anvisning:

Hunden, som utan att streta tydligt skall gå framför föraren, skall hela tiden behålla huvudriktningen, men smärre avvikelser åt sidan må tillåtas.

4 3. Fritt följ vid sidan. Kommando: "Fot"

Hunden är okopplad. Provet utföres för övrigt lika med moment 1 (sid 35).

2 4. Platsläggande. Kommando: "Plats", "ligg" eller handtecken

På kommando eller handtecken skall hunden snabbt lägga sig. Platsläggandet utföres under gång utan att föraren stannar. Han fortsätter marschen minst 10 meter från den liggande hunden och stannar vänd mot denna.

Anvisning:

Sätter eller reser sig hunden innan föraren stannat och vänt sig om kan den ej tilldelas högre betyg än 5.

2 5. Inkallande. Kommando: "Hit"

På tävlingsledarens tillsägelse återvänder föraren till hunden. Sedan hunden beordrats inta sittande ställning avlägsnar sig föraren efter tävlingsledarens tillsägelse c:a 15 meter från den alltjämt sittande hunden. På tillsägelse inkallar därefter föraren hunden.

Anvisning:

Avviker hunden mer än 3 meter från sin plats underkännes den i momentet.

6. Apportering. Kommando: "Apport"

Hunden i utgångsställning. Sedan föraren kastat ett av honom själv fritt valt föremål minst 10 meter, skall hunden på kommando genast hämta föremålet, hålla fast detsamma, återvända till föraren, sätta sig framför eller vid sidan av denne och *efter tillsägelse från tävlingsledaren* på kommandot "loss" avlämna föremålet.

7. Hopp över hinder. Kommando: "Hopp"

Hunden i utgångsställning. Föraren ställer upp med hunden på lämpligt ansatsavstånd från hindret och startar efter order från tävlingsledaren. På förarens kommando skall hunden hoppa fritt över hindret. Sedan hunden startat ansatsen, skall föraren snabbt förflytta sig vid sidan av hindret samt därefter fortsätta marschen med hunden under fritt följ tills tävlingsledaren beordrar halt.

Hindrets höjd, bredd och utformning framgår av kapitlet: Materielbeskrivningar m. m. sid. 147.

Anvisning:

Rives hindret eller användes det som stöd för hoppet, underkännes hunden i momentet.

8. Platsliggande. Kommando: "Plats" eller handtecken

Förarna lägger hundarna bredvid varandra med ca 5 meters mellanrum och avlägsnar sig gående omkring 30 meter och stannar där vända mot och synliga för hundarna. Dessa skall kvarligga under tre minuter utan att förflytta sig. När föraren lämnar hunden må han använda kommandot "stanna kvar". På order av tävlingsledaren avhämtar förarna hundarna.

Anvisning:

Reser sig hunden eller kryper den mer än 3 m underkännes den i momentet. Överstiger antalet hundar tio må uppdelning ske i flera omgångar. Momentet måste dock genomföras på samma plats för samtliga i klassen deltagande hundar.

25 Summa koeff för lydnamsmom. i akl.

Allmänt gäller om lydnamsmomenten i appellklass, att om hund misslyckas i ett moment, men domarna anser att detta kan ha berott på en tillfällighet, må den tillåtas göra om momentet. Vid sådant förnyat utförande skall högre betyg än godkänt icke förekomma.

APPELLKLASS – SPECIALMOMENT

Alternativ I: Budföring + spårning

Alternativ II: Budföring + rapportföring

Alternativ III: Budföring + genomsökande

9. Budföring. Kommando: "Marsch"

Budföringen sker mellan föraren och en hjälpförare, vilka båda på hela sträckan är synliga för hunden. Hjälpföraren utses av tävlingsledaren.

Föraren och hjälpföraren ställer upp tätt bredvid varandra med den kopplade hunden mellan sig och med front mot budföringssträckan. Föraren går med hunden kopplad 50 m i anvisad riktning. Vid sträckans slut vänder han sig mot hjälpföraren och förser – om han så önskar – hunden med rapportföremål. Därefter skickas hunden på kommando till hjälpföraren. Denne skickar på kommando tillbaka hunden till föraren. Hunden skall utföra budföringen i trav eller galopp och bör ej göra uppehåll under vägen. Den mottagande föraren får locka på hunden först sedan den passerat halva sträckan.

Anvisning:

För godkännande krävs att hjälpföraren skall

Koeff
2

kunna ta i hunden och hålla den under kontroll, tills den sändes på nytt.

5 10. Spårning. Kommando: "Spår, apport"

Efter anvisning av tävlingsledaren går föraren eller av denne utsedd person, utom hundens åsyn, ett c:a 300 m långt spår med två räta vinklar och nedlägger på spåret tre föremål. Därefter går spårläggaren i en vid båge tillbaka till utgångspunkten. Den första vinkeln bör läggas efter c:a 100 m och den andra efter c:a 200 m. Det första föremålet nedlägges före första vinkeln, det andra mellan vinklarna och det tredje vid spårets slut. Spårläggaren får ej stanna längre vid föremålen än som behövs för att lägga ned dem. Föremålen skall vara c:a 12 cm långa, utlämnas av arrangören och ej genom färg eller form avbryta för mycket mot föremål, som naturligen kan återfinnas på marken.

Hunden påsläppes, då spåret är c:a 20 minuter gammalt och föres av föraren i sele och en c:a 15 m lång lina. Påsläppet skall ske antingen på ett avstånd av c:a 5 m från spåret och vinkelrätt mot detta eller vid anvisad startpunkt. Föraren väljer själv sättet för påsläppet. Föraren skall härvid stanna kvar vid utgångspunkten tills linan löpt ut minst c:a 10 m och därefter följa efter hunden, utan att dirigera den med linan. Hunden skall självständigt utarbeta

spåret och apportera eller påvisa föremålen.

Anvisning:

För godkännande krävs att hunden finner minst två föremål och visar tydligt intresse för uppgiften.

10. Rapportföring. Kommando: "Marsch" 5

Båda förarna beger sig med hunden kopplad till en viss angiven punkt A, där momentet börjar. Hunden uppkopplas minst fem minuter. Därefter beger sig den ene av förarna med hunden kopplad till en punkt B på c:a 500 m avstånd från utgångspunkten. Efter det hunden varit uppkopplad minst fem minuter förses den med rapporthylsa och sänds till föraren vid A.

Sedan hunden beretts tillfälle till minst tre minuters vila vid A, återsänds den till föraren vid B.

Hunden framföres kopplad till startplatsen och skall kopplad stanna kvar där i 15 sekunder, innan den tillåts starta. Detta gäller även om föraren inställer sig så sent på startplatsen att starten därigenom försenas.

Rapportsträckan skall läggas i lätt, delvis betäckt terräng. Förarna skall kunna se hunden c:a 50 m från stationen, då de äger rätt att locka på hunden.

För högsta betyg krävs att hunden förhåller sig tyst under hela provet och att den går ut vid

första ivägsändandet. Om hunden tvekar och måste omsändas, vilket får ske endast en gång från varje station, kan den tilldelas högst betyg 7. Provet skall vara avslutat inom högst 7 minuter.

5 10. Genomsökande av område och markering. Kommando: "Sök"

Sökområdet skall vara 100 m brett och 50 m långt. Genom området – vars gränser skall vara utmärkta – skall leda en markerad mittlinje. Terrängen inom området skall vara sådan, att hundens arbete utan svårighet kan följas. Inom området, på ett avstånd av 40-50 m från och å omse sidor om mittlinjen, utplace-ras två icke fullt synliga figuranter, en sittande och en liggande.

För högsta betyg erfordras att hunden finner båda figuranterna och markerar medelst skall-givning eller rapportrulle. Under förutsätt-ning att hundens arbete i övrigt är utan an-märkning kan betyg 7 tilldelas hund som mar-kerar en figurant.

Provet skall vara avslutat inom 10 minuter.

7 Summa koeff för specialmom. i akl

32 Summa koeff (lydnadsmom. + specialmom.) i akl

LÄGRE KLASS – LYDNADSMOMENT

Koeff

3

1. Linförighet Kommando: "Fot"

Utföres som i akl (sid. 35 mom. 1)

2. Framföregående. Kommando: "Före"

2

Utföres som i akl (sid. 35 mom. 2).

3. Fritt följ vid sidan. Kommando: "Fot"

4

Utföres som i akl (sid. 36 mom. 3).

4. Platsläggande. Kommando: "Plats", "ligg" eller handtecken

2

Utföres som i akl (sid. 36 mom. 4) men föraren skall avlägsna sig minst 25 m från hunden.

5. Inkallande. Kommando: "Hit"

2

Utföres som i akl (sid. 36 mom. 5), men med hunden på 25 m avstånd.

6. Krypande. Kommando: "Kryp"

2

Hunden lägges. På kommando skall hunden krypa ca 3 m vid sidan av sin förare, som får gå framåtböjd.

Anvisning:

Momentet börjar då tävlingsledaren beordrar föraren att lägga hunden och är slut då hunden intagit sittande ställning vid förarens sida.

3 7. Framåtsändande. Kommando: "Framåt"

Hunden under fritt följ. På tävlingsledarens tillsägelse sänder föraren hunden framåt genom kommando eller tecken. Hunden skall snabbt förflytta sig minst 8 m framför föraren i samma huvudriktning och med bibehållen kontakt med denne. Smärre avvikelser från huvudriktningen må tillåtas. Under fortsatt marsch inkallar föraren hunden, som då snabbt skall komma till dennes sida. Momentet skall utföras även i motsatt marschriktning.

4 8. Apportering. Kommando: "Apport"

Utföres som i akl (sid. 37 mom. 6), men en av tävlingsledaren utlämnad s.k. apportbock skall användas.

4 9. Apportering och hopp över hinder.

Kommando: "Hopp-apport"

Hunden i utgångsställning. Sedan föraren kastat en av tävlingsledaren utlämnad s.k. apportbock över hindret, skall hunden på kommando hoppa fritt över hindret, hämta föremålet och

hoppa fritt tillbaka, sätta sig framför eller vid sidan av föraren och efter tillsägelse av tävlingsledaren på förarens kommando avlämna föremålet. Kommandoordet "apport" får utan neddrag av betyget ges senast då hunden första gången är mitt över hindret. Se f.ö. moment 6 i akl. (sid. 37).

Hindrets höjd, bredd och utformning framgår av kapitlet "Materielbeskrivningar m. m." sid. 147.

10. Platsliggande. Kommando: "Plats" eller handtecken **5**

Utföres som i akl (sid. 37 mom. 8), men förarna skall avlägsna sig ca 50 m och hundarna skall kvarligga under fem minuter. Innan hundarna avhämtas provas de i momentet "skottoberördhet".

Anvisning:

Se under akl (sid. 37 mom. 8)

11. Skottoberördhet **4**

I anslutning till föregående moment avlossas ca 50 m från de liggande hundarna tre skott efter varandra, varvid hundarna tysta skall kvarligga på sina platser. Därefter hämtas hundarna.

Anvisning:

Före momentets början må hund som lämnat sin plats i föregående moment läggas om, dock inte mer än en gång.

35 Summa koeff för lydnamsmom. i lkl

SKYDDSHUNDSGRUPPEN

Allmänt

I de fall förare, domare eller tävlingsledare under pågående moment vill avbryta figurantens agerande innan hunden angripit, får kommandon som ingår i skyddstjänsten – ex.vis. ”Stå stilla” – ej användas. I stället kommenderas ”Avbryt”, detta för att klart ange avsikten att avbryta momentet vid ex.vis. hunds oförmåga, tekniskt fel o.dyl.

LÄGRE KLASS – SPECIALMOMENT

Koeff

4 12. Budföring med skott. Kommando: ”Marsch”

Budföring sker mellan föraren och en hjälpfö-

rare, vilka båda på hela sträckan är synliga för hunden. Hjälpföraren utses av tävlingsledaren. Förare och hjälpförare ställer upp tätt bredvid varandra med den kopplade hunden mellan sig och med front mot budföringssträckan. Föraren går med hunden kopplad 100 m i anvisad riktning. Vid sträckans slut vänder han sig mot hjälpföraren och förser – om han så önskar – hunden med ett rapportföremål. Där-efter skickas hunden på kommando till hjälpföraren. Denne skickar på kommando tillbaka hunden till föraren. Hunden skall utföra budföringen i trav eller galopp och bör ej stanna under vägen. Den mottagande föraren eller hjälpföraren får locka på hunden först sedan den passerat halva sträckan. Vid såväl fram-som återgång skall hunden utsättas för störningar i form av skott. Skottet avlossas när hunden är omkring 20 m från denne skytt. Hunden skall obekymrad om skottet fortsätta budföringen.

Anvisning:

För godkännande krävs, att hjälpföraren skall kunna ta i hunden och hålla den under kontroll, tills den sändes på nytt.

13. Spårning. Kommando: ”Spår, apport”

Efter anvisning av tävlingsledaren går föraren eller av denne utsedd person utom hundens åsyn ett ca 400 m långt spår med två räta vink-

lar och nedlägger på spåret tre föremål, vilka utlämnas av arrangören. Därefter går spårläggaren i en vid båge tillbaka till tävlingsledaren. Vinklarna bör läggas efter ungefär en resp. två tredjedelar av spårets längd. Det första föremålet nedlägges före första vinkeln, det andra mellan vinklarna och det tredje vid spårets slut. Spårläggaren får ej stanna längre vid föremålen än som behövs för dessas nedläggande. Beträffande föremålens utseende se under rubrik "Spårhundgruppen, Allmänt" sid 50.

Hunden påsläppes, då spåret är ungefär 30 minuter gammalt. I övrigt gäller samma bestämmelser som i akl (sid. 40 mom. 10).

Anvisning:

För godkännande gäller detsamma som i akl (sid. 41 mom. 10). Dock krävs för godkännande att hunden funnit sista föremålet.

Figuranten utan skyddsärm. Hunden försedd med munkorg.

2 14. Transport. Kommando: "Fot – pass på"

Tävlingsledaren dirigerar figuranten med föraren ca 3 m bakom denne. Efter ca 25 m beordras föraren att gå ca 1 m snett bakom figuranten. Hunden skall intresserat och vaksamt följa figurantens rörelser, men ändå lugnt gå vid förarens sida.

Momentet är slut då nästa moment påbörjas.

15. Överfall

3

Efter ungefär 75 m transport utförs momentet "Överfall" mot föraren. Hunden skall genom angrepp avvisa överfallet, varefter figuranten intar stillastående ställning. Momentet avslutas med att föraren kallar in hunden.

Anvisning:

Om hunden icke angriper upphör överfallet då figuranten nått föraren.

Figuranten i skyddsärm.

16. Bevakning. Kommando: "Ligg – pass på"

2

Hunden nedlägges 5 m bakom figuranten och ges kommando för bevakning. Efter tävlingsledarens tillsägelse förflyttar sig föraren ca 20 m åt sidan. Bevakningen skall pågå ca 30 sekunder från det föraren intagit sin plats.

Anvisning:

Om hunden angriper figuranten underkänns också moment 17 och 18. Reser sig hunden skall den nedläggas en gång efter bevakningstidens slut.

17. Flykt.

4

På tecken från tävlingsledaren flyr figuranten från den liggande hunden, som då genom an-

grepp skall söka hindra flykten.

Anvisning:

Momentet avbryts om hunden ej går till angrepp inom en flyktsträcka av ca 50 m.

3 18. Släppande

Så snart hunden angripit under föregående moment skall figuranten upphöra med flykten. Då denne står stilla, skall hunden släppa sitt bett och därefter bevaka figuranten. Hunden avhämtas på tillsägelse av tävlingsledaren.

25 Summa koeff för specialmom. i skh-gr lkl
60 Summa koeff (lydnadsmom + specialmom) i skh-gr lkl

SPÅRHUNDSGRUPPEN

Allmänt

För underlättande av tävlingsledares och domares arbete, bör om möjligt till deras förordande ställas planskisser, utvisande varje spårsträckning och vinklar, föremålets läge samt gränserna till intilliggande spårområden.

Så vitt möjligt skall tillses, att hund icke tillåts komma in på annan tävlandes spårmark. Då risk härför föreligger, skall föraren beordras att avbryta spårarbetet, varvid provet underkännes.

Spår bör icke läggas närmare varandra än 150 m.

Apportföremål används vid spårprov för att öka hundens intresse och noggrannhet samt för att underlätta domarnas bedömning av hundens spårarbete.

Apportföremål skall vara av enhetligt utförande och ungefär av samma storlek för samtliga deltagare. Metall eller material som icke behåller vittring av spårläggaren skall icke användas. Icke heller får användas föremål, som preparerats med något starkt eller säreget lukande ämne eller som till färgen tydligt bryter av mot marken. Föremålen bör vara 10–12 cm långa och ca 2 cm tjocka, utom sista föremålet som skall vara tre gånger så stort som angivna mått för övriga föremål, men detta får ej kunna upptäckas av föraren på längre avstånd än 10 m. Samtliga föremål, som utlägges på ett och samma spår, skall ha märke eller nummer, som utvisar vilket spår de tillhör. Däremot skall föremålen *endast i lägre klass* märkas på sådant sätt att föraren kan utläsa i vilken ordning de utlagts. Slutföremålet skall dock alltid utmärkas med spårnummer och texten "Slut". Beträffande föremålets placering gäller att

första föremålet ej får placeras närmare upptagningslinjen resp. upptagningsrutan än 100 m.

Hunden skall utföra spårningen självständigt i sele och en ca 15 m lång lina. Det är tillåtet för föraren att vid "tappt" gå tillbaka till den punkt, där han vet att hunden var på spåret. I anslutning till spårets slut bör funktionär finnas, till vilken föremålen redovisas.

För godkännande krävs att hunden utarbetar hela spåret och finner minst tre föremål, varav ett skall vara det sista.

LÄGRE KLASS – SPECIALMOMENT

Koeff

- 4 12. **Budföring med skott.** Kommando: "Marsch"

Utföres som i skh-gr lkl (sid. 46 mom. 12)

- 6 13. **Uppletande av spår.** Kommando: "Sök spår"

Spårets utgångspunkt skall ligga någonstans längs en ca 30 m lång, rak sträcka. Tävlingsledaren anvisar plats, varifrån hunden skall påbörja sök efter spåret. Hunden skall själv ta

upp spåret inom fyra minuter, men om den misslyckas, skall föraren anvisas en punkt, ca 20 m från baslinjen, där spåret med säkerhet passerar.

14. **Spårning.** Kommando: "Spår, apport" 15

Spårning på ett ca 1,000 m långt, ca 60 minuter gammalt, icke-förarspår. Spåret skall gå i ett flertal vinklar och genom omväxlande terräng. Spårläggaren skall lägga ut sex föremål på spåret, därav ett vid spårets slut, enligt de allmänna anvisningarna för spårprov (sid 50).

Spårtiden, inberäknat upptaget av spåret, får uppgå till högst 35 minuter.

Summa koeff för specialmom. i sph-gr lkl 25
Summa koeff (lydnadsmom. + specialmom.) i sph-gr lkl 60

RAPPORRHUNDSGRUPPEN

Allmänt

De olika klassernas rapportsträckor och beteckningar på stationerna framgår av skissen på sid 156. I tillämpliga fall användes samma ändstationer för resp. klasser. Rapportsträc-

kornas ungefärliga längd skall vara för lägre klass 2 600 m (1 100 + 1 500 m), för högre klass 4 100 m (1 100 + 1 500 + 1 500 m) och för elitklass 6 100 m (1 100 + 1 500 + 1 500 + 2 000 m). De första ca 100 m av förlängningarna skall alltid ske i sträckornas naturliga förlängning.

Som spårvätska skall utspädd mjölksyra användas.

Om hunden inte går direkt ut vid första iväg-sändandet från en station, avgör domarna om den, med hänsyn till sitt uppträdande, skall få sändas ut på nytt.

En mottagande förare må locka på hunden, när den närmar sig stationen på ca 50 m avstånd.

För högsta betyg krävs att hunden förhåller sig tyst under hela provet.

LÄGRE KLASS – SPECIALMOMENT

Koeff
4 12. Budföring med skott. Kommando: "Marsch"

Utföres som i skh-gr lkl (sid. 46 mom. 12)

13. Rapportföring. Kommando: "Marsch" 21

Båda förarna beger sig med hunden kopplad till viss angiven utgångspunkt (A). Därifrån beger sig den ene med hunden kopplad till en punkt (B) på ca 1 100 m avstånd från utgångsläget.

Sedan hunden försetts med rapporthylsa, sändes den från B till föraren vid A.

Under det hunden springer till A, eller om flera hundar sändes från samma station, sedan den sista avsänts, beger sig föraren vid B till en punkt (C), belägen ca 400 m i anvisad riktning.

Vid förflyttningen från B till C skall en funktionär ombesörja att en öppen droppflaska med spårvätska medföres.

Sedan hunden beretts tillfälle till kortare vila vid A återsändes den till föraren vid C.

I närheten av rapportsträckan skall minst två skyttar finnas utplacerade. Då hunden passerar skall de avlossa skott.

Hunden framföres kopplad till startplatsen och skall kopplad stanna kvar där 30 sekunder innan den tillåts starta. Detta gäller även om föraren inställer sig så sent på startplatsen, att starten därigenom försenas.

Provet skall vara avslutat inom 18 minuter.

Summa koeff för specialmom. i rph-gr lkl	25
Summa koeff (lydnadsmom. + specialmom.) i	
<u>rph-gr lkl</u>	<u>60</u>

SÖKHUNDSGRUPPEN

Allmänt

Provet skall genomföras i starkt kuperad och betäckt terräng inom ett område som tydligt skall kunna utpekas och vars storlek anges vid resp. klass. Eventuellt kan områdets gränser utmärkas med snitsel, lina eller dylikt.

Området skall i största möjliga mån erbjuda samma svårigheter ur vittringssynpunkt för samtliga deltagare. Genom området skall löpa en naturlig eller snitslad gångväg, utefter vilken föraren skall förflytta sig under provet. Inom området skall tre figuranter utplaceras på så sätt som föreskrivs för de olika klasserna. Figuranterna skall utplaceras på samma platser för samtliga hundar inom resp. klass.

Under provet följes föraren, på sådant avstånd att hundens arbete ej störs, av dels vederbörande funktionärer och dels av de under arbetet funna figuranterna. Inga andra personer får befinna sig inom provområdet.

Figurant skall lugnt och tyst kvarbli i oförändrad ställning tills föraren avhämtat hunden hos denne. På förarens kommando och/eller dirigering skall hunden genomsöka området. Vid start avgör föraren själv åt vilket håll hunden skall börja söka.

Hunden skall, när den funnit en figurant *an-tingen* med skallgivning tillkännage (markera)

för föraren att den funnit figuranten samt kvarstanna i dennes omedelbara närhet tills föraren kommit fram till platsen *eller* gripa en i halsbandet hängande rapportrulle och med denna återvända till föraren, som kopplar hunden och låter den på kommando "visa" föra sig till figuranten. Oavsett markeringssätt skall hunden vid återförande av figurant till mittlinjen föras okopplad och under kontroll.

Därest hunden ej funnit samtliga figuranter då föraren nått gångvägens slut, men tid återstår av den för klassen fastställda maximitiden, äger föraren rätt att med utnyttjande av den återstående tiden låta hunden söka vidare medan föraren följer gångvägen tillbaka. Domarna må dock avbryta vidare sök under återgång, om det visar sig att hunden då ej söker med någorlunda energi.

Hunden får ej visa tendenser att vilja angripa figuranterna. Biter hunden eller gör bitförsök skall den diskvalificeras och får inte fortsätta provet.

Hunden skall i enlighet med förarens anvisningar genomsöka området i ett efter terrängförhållandena lämpligt avpassat tempo. Hunden får inte "klibba" vid föraren under arbete.

LÄGRE KLASS – SPECIALMOMENT

Koeff
4 **12. Budföring med skott.** Kommando: "Marsch"

Utföres som i skh-gr lkl (sid. 46 mom. 12)

21 **13. Genomsökande av område och markering.**
Kommando: "Sök" och/eller tecken.

Sökområdet skall vara 100 m brett och 100 m långt. Tre figuranter skall vara utplacerade. Av dessa skall en vara helt dold (i källare, mindre skjul, övertäckt skyddsvärn eller dylikt) och de båda andra endast så dolda, att de är ej fullt synliga. Grävs figuranten ned i snö skall, om snötäckets djup är större än 20 cm, gällande säkerhetsföreskrifter noggrant iakttagas.

För provet gäller i övrigt vad som föreskrivs under rubriken "Allmänt" (sid 56).

Provet skall vara avslutat inom tio minuter.

Anvisning:

För godkännande krävs att hunden markerar minst en figurant.

25 **Summa koeff för specialmom. i sökh-gr lkl**
60 **Summa koeff (lydnadsmom. + specialmom) i sökh-gr lkl**

HÖGRE KLASS – LYDNADSMOMENT

1. Linförighet. Kommando: "Fot"

Utföres som i akl (sid. 35 mom. 1)

2. Framförgående. Kommando: "Före"

Utföres som i akl (sid. 35 mom. 2).

3. Fritt följ vid sidan. Kommando: "Fot"

Utföres som i akl (sid. 36 mom. 3)

4. Platsläggande. Kommando: "Plats", "ligg"

Utföres som i lkl (sid. 43 mom. 4)

5. Inkallande med stående. Kommando: "Hit" och "Stå"

Föraren sätter hunden och avlägsnar sig c:a 50 m. På tävlingsledarens tillsägelse inkallas hunden. Innan den passerat halva sträckan, beordras den stanna i stående ställning, varefter den inkallas.

Koeff
2

1

3

1

3

2 **6. Stående.** Kommando: "Stå" eller "Stanna"

Medan hunden följer fritt vid sidan skall föraren med kommando eller tecken, på tävlingsledarens anvisning, beordra hunden att stanna i stående ställning. Föraren fortsätter c:a 10 m, gör helt om halt och avhämtar hunden på tillsägelse av tävlingsledaren.

Anvisning:

Momentet är avslutat så snart föraren stannat och vänt sig om.

3 **7. Krypande.** Kommando: "Kryp"

Utföres som i lkl (sid. 43 mom. 6), men hunden skall krypa c:a 5 m.

2 **8. Framåtsändande.** Kommando: "Framåt" eller handtecken

Utföres som i lkl (sid. 44 mom. 7), men hunden skall passera en grupp om minst fyra passiva personer placerade med 3–5 m mellanrum och med c:a 15 m bredd. Föraren bör passera genom gruppens mitt och skall ha passerat gruppen innan inkallning sker. Hunden får inte visa fientlighet eller skygghet mot personerna i gruppen. Marschen skall utföras i båda riktningarna.

2 **9. Skall.** Kommando: "Skall" resp "Tyst"

På förarens kommando skall hunden avge skall. Efter tävlingsledarens tillsägelse beordras hunden att upphöra med skallet.

3 **10. Fritt hopp över hinder.** Kommando: "Hopp – sitt"

Hunden, i utgångsställning, skall på kommando hoppa fritt över hindret. På kommando eller tecken skall hunden inta sittande ställning och stanna kvar på andra sidan till dess tävlingsledaren beordrat föraren kommendera återhopp.

Hindrets höjd, bredd och utformning framgår av kapitlet "Materielbeskrivningar m m" sid 147.

2 **11. Apportering av tungt föremål.** Kommando: "Apport"

Föremålet utlämnas av tävlingsledaren och utlägges av föraren på c:a 10 m avstånd. För övrigt utföres momentet som "apportering" (sid 37 mom. 6).

Föremålets tyngd och utformning framgår av kapitlet "Materielbeskrivningar m m" sid 147.

Anvisning:

Momentet börjar då tävlingsledaren beordrar

föraren att lämna hunden för att lägga ut föremålet.

3 12. Platsliggande. Kommando: "Plats" eller handtecken

Utföres som i akl (sid. 37 mom. 8), men förarna skall avlägsna sig c:a 75 m och hundarna kvarligga i tio minuter. Innan hundarna avhämtas prövas de i momentet "skottoberördhet".

4 13. Skottoberördhet

Utföres som i lkl (sid. 45 mom. 11), men skotten skall avlossas på ett avstånd av c:a 30 m från hundarna.

31 Summa koeff för lydnamsmom. i hkl

**SKYDDSHUNDSGRUPPEN
HÖGRE KLASS –
SPECIALMOMENT**

Koeff

4 14. Uppletande av föremål. Kommando: "Leta, apport"

På ett område av ungefär 50×50 m storlek

skall tre, föraren icke tillhöriga föremål (handske, portmonnä eller dylikt dock ej apportbock eller metallföremål) vara utkastade. Hunden skall apportera och avlämna föremålen. Föraren får med valfria kommandon, tillrop och armrörelser dirigera hunden från den sida av området, som han själv utväljer. Går hunden utanför området, äger föraren dirigera hunden tillbaka in på detsamma. Hunden skall finna föremålen inom en tidsrymd av fem minuter och skall därvid genomsöka området enligt förarens dirigering.

Anvisning:

Området skall ur vittringssynpunkt i möjligaste mån vara likvärdigt för alla tävlande.

För godkännande måste hunden finna minst ett föremål. För högsta betyg krävs att den avlämnar sista föremålet som vid apportering.

15. Spårning. Kommando: "Spår, apport"

8

Spårning på ett c:a 500 m långt, c:a 40 minuter gammalt, icke-förarspår. Spåret, vars utgångspunkt skall anges, skall gå i ett flertal vinklar. Spårläggaren skall lägga ut tre föremål på spåret, varav ett vid spårets slut enligt allmänna anvisningar för spårhundsgruppen (sid. 50). Provet skall vara avslutat och föremålen redovisade till funktionär inom 20 minuter.

I övrigt gäller samma bestämmelser som i

akl (sid 40 mom. 10).

Anvisning:

För godkännande krävs att hunden återfinner minst två föremål, varav ett skall vara det sista.

Figuranten utan skyddsärm. Hunden försedd med munkorg.

2 **16. Transport.** Kommando: "Fot- pass på"

Utföres som i lkl (sid. 48 mom. 14)

2 **17. Överfall**

Utföres som i lkl (sid. 49 mom. 15)

5 **18. Fasttagande.** Kommando: "Revir"

Efter anvisning från tävlingsledaren flyr figuranten från förare och hund, som i utgångsläget står c:a 3 m bakom figuranten. Efter c:a 20 m flykt och på tecken av tävlingsledaren kommanderas hunden till angrepp. Då angreppet skett stannar figuranten, varvid hunden skall bevaka denne tills den på tävlingsledarens tillsägelse hämtas av föraren.

19. Dubbelretning

4

Den figurant, som hunden transporterar, förhåller sig lugn. En annan figurant – käppförsedd och utan skyddsärm – som ej genom särskilda åtgärder får söka väcka hundens uppmärksamhet överfaller föraren bakifrån, vilket överfall hunden utan förarens hjälp skall avvisa.

Figuranten i skyddsärm

20. Transport. Kommando: "Fot – pass på".

2

Utföres som i lkl (sid. 48 mom. 14)

21. Överfall

2

Utföres som i lkl (sid. 49 mom. 15)

22. Modprov. Kommando: "Revir"

5

Efter anvisning från tävlingsledaren flyr den käppförsedda figuranten från förare och hund som i utgångsläget står c:a 3 m bakom figuranten. Efter c:a 30 m flykt och på tecken av tävlingsledaren kommanderas hunden till angrepp. Då hunden har c:a 15 m fram till figuranten, vänder denne för att med höjd arm springa mot hunden. Hotet avslutas när figurant och hund möts genom att figuranten slår mot hunden.

Anvisning:

Figuranten skall agera mot hunden, tills den angriper och föraren kommanderar "Stå still". Hunden får inte träffas av slag från käppen.

5 23. Släppande. Kommando: "stå still"

Då figuranten efter kommando av föraren är stilla, skall hunden släppa sitt bett och därefter bevaka figuranten. Hunden avhämtas på tillsägelse av tävlingsledaren.

39 Summa koeff för specialmom. i skh-gr hkl
70 Summa koeff (lydnadsmom. + specialmom.) i skh-gr hkl

SPÅRHUNDSGRUPPEN
HÖGRE KLASS –
SPECIALMOMENT

Koeff

4 14. Uppletande av föremål. Kommando: "Le-
ta, apport"

Utföres som i skh-gr hkl (sid. 62 mom. 14)

15. Uppletande av spår. Kommando: "Sök
spår"

Spårets utgångspunkt skall ligga inom ett område av 30×30 m, och spåret skall därvid passera minst två av fyra lika stora tänkta kvadrater av området. Tävlingsledaren anvisar sida på området, från vilken hunden skall påbörja sök efter spåret. Hunden skall själv ta upp spåret inom fyra minuter, men om den misslyckas, skall föraren anvisas en punkt utanför området, där spåret med säkerhet passerar.

16. Spårning. Kommando: "Spår" **18**

Spårning på ett c:a 1 200 m långt, c:a 75 minuter gammalt, icke-förarspår. Spåret skall gå i ett flertal vinklar och genom omväxlande terräng. Spårläggaren skall utlägga sex föremål på spåret, därav ett vid spårets slut, enligt de allmänna anvisningarna för spårprov (sid 50).

Spårtiden, inberäknat upptaget av spåret, får uppgå till högst 40 minuter.

Summa koeff för specialmom. i sph-gr hkl 29
Summa koeff (lydnadsmom + specialmom) i sph-gr hkl 60

RAPPORTHUNDSGRUPPEN HÖGRE KLASS – SPECIALMOMENT

Koeff

- 4 14. **Uppletande av föremål.** Kommando: "Le-
ta, apport"
Utföres som i skh-gr hkl (sid. 62 mom. 14)

- 25 15. **Rapportföring.** Kommando: "Marsch"
Båda förarna beger sig med hunden kopplad
till en viss angiven utgångspunkt (A). Därefter
beger sig den ene med hunden kopplad till en
punkt (B) på c:a 1 100 m avstånd från utgångs-
punkten.

Sedan hunden försetts med rapporthylsa,
sändes den från B till föraren vid A.

Under det hunden springer till A, eller om
flera hundar sändes från samma station, sedan
den sista avsänts, beger sig föraren vid B till en
punkt (C) belägen c:a 400 m i anvisad riktning.

Vid förflyttning från B till C skall en funk-
tionär ombesörja att en öppen droppflaska
med spårvätska medföres.

Sedan hunden vid A beretts tillfälle till
minst fem minuters vila, sändes den till C. Där
får hunden vila ytterligare fem minuter varef-
ter den återsändes till A.

I närheten av rapportsträckan skall minst

två skyttar finnas utplacerade. Strax innan
hunden passerar skall de avlossa flera skott.
Även andra störningar av olika slag må före-
komma, dock må ingen locka på hunden eller
söka med kommando påverka den.

Provet skall vara avslutat inom högst 24
minuter.

Hunden framföres kopplad till startplatsen,
och skall där kvarbliva okopplad 30 sekunder
innan den tillåts starta. Detta gäller även om
föraren inställer sig med hunden så sent vid
startplatsen att starten därigenom försenas.

<u>Summa koeff för specialmom. i rph-gr hkl</u>	<u>29</u>
<u>Summa koeff (lydnadsmom. + specialmom.) i</u>	
<u>rph-gr hkl</u>	<u>60</u>

SÖKHUNDSGRUPPEN HÖGRE KLASS – SPECIALMOMENT

14. **Uppletande av föremål.** Kommando: "Le-
ta, apport"

Utföres som i skh-gr hkl (sid. 62 mom. 14)

Koeff

4

25 15. **Genomsökande av område och markering.**
Kommando: "Sök" och/eller tecken.

Utföres som i lkl (sid. 58 mom. 13), men sök-området skall vara c:a 100 m brett och 200 m långt och arbetet skall vara avslutat inom 15 minuter.

Anvisning:

För godkännande krävs att hunden markerar minst två figuranter.

29 Summa koeff för specialmom. i sökh-gr hkl
Summa koeff (lydnadsmom.+specialmom.) i
60 sökh-gr hkl

● ELITKLASS – ● LYDNADSMOMENT

Koeff

1. **Fritt följ vid sidan.** Kommando "Fot"

3

● Utföres som i akl (sid. 35 mom. 1), men hunden skall även prövas vid förflyttningar från halt två à tre steg i olika riktningar samt i vändningar på stället.

2. **Platsläggande.** Kommando: "Plats", "ligg" 1
eller handtecken

Utföres som i lkl (sid. 43 mom. 4), men föraren skall avlägsna sig springande från hunden.

3. **Inkallande med stående och läggande.** 4
Kommando: "Hit", "Stå" och "Plats" eller tecken.

● På tävlingsledarens tillsägelse går föraren med hunden 75 m i anvisad riktning. Hunden lämnas därefter kvar i liggande ställning. Sedan föraren återkommit till utgångsläget inkallas hunden. Innan den passerat första tredjedelen av sträckan, beordras den stanna i stående ställning. Efter nytt inkallningskommando nedlägges hunden, sedan den passerat två tredjedelar av sträckan, varefter den inkallas.

1 4. **Stående.** Kommando: "Stå" eller "Stanna"
Utföres som i hkl (sid. 60 mom. 6)

4 5. **Krypande.** Kommando: "Kryp"
Utföres som i hkl (sid. 60 mom. 7), men hunden skall krypa c:a 10 m och utföra en vändning åt höger eller vänster under krypningen.

2 6. **Framåtsändande.** Kommando: "Framåt" eller tecken
Utföres som i hkl (sid. 60 mom. 8).

2 7. **Skall.** Kommando: "Skall" resp. "Tyst"
Utföres som i hkl (sid. 61 mom. 9), men hunden skall sitta vid förarens vänstra sida.

3 8. **Fritt hopp över hinder.** Kommando: "Hopp – sitt"
Utföres som i hkl (sid. 61 mom. 10).

3 9. **Apportering.** Kommando: "Apport"
Utföres som i akl (sid. 37 mom. 6), men ett av tävlingsledaren utlämnat metallföremål skall användas.

Föremålets utformning framgår av kapitlet "Materielbeskrivningar m m" sid. 147.

10. **Apportering av tungt föremål.** Kommando: "Apport"
Utföres som i hkl (sid. 61 mom. 11)

11. **Stegklättring.** Kommando: "Klättra" eller "Marsch"

Hunden skall från utgångsställning på kommando klättra över redskapet. Föraren skall förflytta sig vid sidan av redskapet, jämsides med hunden.

Redskapets konstruktion framgår av kapitlet "Materielbeskrivningar m m" sid. 155.

12. **Platsliggande.** Kommando: "Plats" eller handtecken.

Utföres som i hkl (sid. 62 mom. 12), men förarna skall avlägsna sig gående och stanna utom hundarnas åsyn. Innan hundarna avhämtas prövas de i momentet "skottoberördhet".

13. **Skottoberördhet** 3

Utföres som i hkl (sid. 45 mom. 11), men skotten skall avlossas c:a 20 m från de liggande hundarna, medan förarna befinner sig ur deras åsyn.

Summa koeff för lydnamsmom. i ekl 33

SKYDDSHUNDSGRUPPEN ELITKLASS – SPECIALMOMENT

Koeff

- 4 **14. Uppletande av föremål.** Kommando: "Leta, apport"

Utföres som i hkl (sid. 62 mom. 14)

- 8 **15. Spårning.** Kommando: "Spår, apport"

Spårning på ett c:a 600 m långt, c:a 50 minuter gammalt, icke-förarspår. Spåret, vars utgångspunkt skall anges, skall gå i ett flertal vinklar. Spårläggaren skall lägga ut fyra föremål på spåret, varav ett vid spårets slut enligt de allmänna anvisningarna för spårhundgruppen (sid 50). Provet skall vara avslutat och föremålen redovisade till funktionär inom 20 minuter. I övrigt gäller samma bestämmelser som i akl (sid 40 mom. 10).

Anvisning:

För godkännande gäller detsamma som i hkl (sid. 64 mom. 15)

Figuranten utan skyddsärm. Hunden försedd med munkorg.

- 4 **16. Avsökande.** Kommando: "Sök"

Inom ett c:a 100 m brett och 150 m långt områ-

de i kuperad terräng skall en figurant vara utplacerad i ett, om möjligt, naturligt gömställe.

På kommando och/eller armtecken, vilka får upprepas, skall hunden snabbt i slag åt båda sidor, genomsöka det framförliggande området. Provet skall vara avslutat inom 10 minuter.

Anvisning:

Med området skall så förfaras att svårigheterna ur vittringssynpunkt i största möjliga mån blir desamma för samtliga deltagare. Förekommer flera hundar, skall samma område användas och ny avvallning bör ske efter var femte hund. Figuranten placeras på samma plats för samtliga hundar. Föraren anvisas en mittlinje i området, längs vilken han skall avancera.

17. Ståndskall.

2

Finner hunden figuranten, skall den utan påverkan från förare eller figurant, ge ståndskall samt bevaka figuranten tills dess föraren avhämtar hunden.

Anvisning:

Detta moment och moment 16 skall bedömas var för sig, men hund som ej på ett för föraren tydligt sätt markerat figuranten och på grund

- härav ej kunnat godkännas i ståndskallet, kan ej heller godkännas i moment 16.
- 2 **18. Transport.** Kommando: "Fot – pass på"
Utföres som i lkl (sid. 48 mom. 14)
- 2 **19. Överfall.**
Utföres som i lkl (sid. 49 mom. 15)
- 3 **20. Fasttagande.** Kommando: "Revir"
Utföres som i hkl (sid. 64 mom. 18)
- 2 **21. Bevakning.** Kommando: "Pass på"
Sedan föraren gått fram till hund och figurant placerar han hunden på bevakning. Han avlägsnar sig därefter ett 30-tal meter. Då figuranten gående vill avlägsna sig, skall hunden hindra detta. Föraren äger rätt att kommandera hunden att upphöra med angreppet på figuranten.
- 3 **22. Dubbelretning.**
Utföres som i hkl (sid. 65 mom. 19).
- 2 **23. Sändande för bevakning.** Kommando: "Revir"

Hunden sändes mot en på c:a 40 m avstånd stillastående figurant, mot vilken hunden ej tidigare under detta prov arbetat. Figuranten utplaceras från sidan i ekipagets åsyn.

Efter tillsägelse av tävlingsledaren sänder föraren på kommando hunden för att uppta bevakning. Efter c:a 10 sekunder avhämtas den efter tillsägelse av tävlingsledaren.

Figuranten i skyddsärm.

24. **Transport.** Kommando: "Fot – pass på" 2
Utföres som i lkl (sid. 48 mom. 14)
25. **Överfall** 1
Utföres som i lkl (sid. 49 mom. 15)
26. **Modprov.** Kommando: "Revir" 4
Utföres som i hkl (sid. 65 mom. 22)
27. **Släppande.** Kommando: "Stå still" 3
Utföres som i hkl (sid. 66 mom. 23)
28. **Bevakning.** Kommando: "Pass på" 2
Utföres som ekl-mom. 21.

3 29. Flykt med skottlossning. Kommando: "Revir"

Efter anvisning från tävlingsledaren flyr figuranten, som försetts med pistol, från förare och hund som i utgångsläget står c:a 3 m bakom figuranten. På tecken från tävlingsledaren sändes hunden på kommando efter figuranten. Då den är c:a 15 m från figuranten vänder sig denne något mot hunden och avlossar ett skott i luften samtidigt som flykten fortsätter i en sväng till höger. Hunden skall angripa och bör bibehålla sitt bett tills figuranten avvärjats och föraren kommenderat "Stå still". Föraren får lämna utgångsläget, då skottet avlossas.

Anvisning:

Om hunden ej angriper fortsätter flykten tills domarna avbryter. Kommer hunden till bett skall kamp mot den upptas tills dess föraren kommenderar "Stå still". Släpper hunden bettet skall figuranten avbryta sitt agerande.

47 Summa koeff för specialmom. i skh-gr ekl
Summa koeff (lydnadsmom. + specialmom.) i
80 skh-gr ekl

**SPÅRHUNDSGRUPPEN
ELITKLASS –
SPECIALMOMENT**

14. Uppletande av föremål. Kommando: "Leta-apport"

Koeff

4

Utföres som i skh-gr hkl (sid. 62 mom. 14).

15. Uppletande av spår. Kommando: "Sök spår"

8

Spårets utgångspunkt skall ligga inom ett område av 40×40 m och spåret skall därvid passera minst två av fyra lika stora tänkta kvadrater av området. Tävlingsledaren anvisar sida av rutan, varifrån hunden skall påbörja sök efter spåret. Hunden skall själv uppta spåret inom en tid av sex minuter. Om den misslyckas får den ej delta i det efterföljande momentet "Spårning".

16. Spårning, Kommando: "Spår, apport"

20

Spårning på ett c:a 1 500 m långt, c:a 90 minuter gammalt, icke förarspår. Spåret skall gå i ett flertal vinklar, varav åtminstone en spetsig, och genom omväxlande terräng. Spårläggaren skall lägga ut sex föremål på spåret, därav ett vid spårets slut enligt de allmänna anvisningar-

na för spårhundsgruppen (sid 50).

Spårtiden, inberäknat upptaget av spåret, får uppgå till högst 45 minuter.

- 32** Summa koeff för specialmom. i sph-gr ekl
Summa koeff (lydnadsmom. + specialmom.) i
65 sph-gr ekl

RAPPORTHUNDSGRUPPEN ELITKLASS – SPECIALMOMENT

Koeff

- 4** **14. Uppletande av föremål.** Kommando: "Le-
ta, apport"
Utföres som i skh-gr hkl (sid. 62 mom. 14)
- 28** **15. Rapportföring.** Kommando: "Marsch"
Båda förarna beger sig med hunden kopplad till en viss angiven utgångspunkt (A). Därefter beger sig den ene med hunden kopplad till en punkt (B) på c:a 1 100 m avstånd från utgångspunkten.
Sedan hunden försetts med rapporthylsa, sändes den från B till föraren vid A.
Under det hunden springer till A, eller om flera hundar sändes från samma station, sedan

den sista avsänts, beger sig föraren vid B till en punkt (C), belägen c:a 400 m i anvisad riktning.

Sedan hunden vid A beretts tillfälle till minst fem minuters vila, sändes den till C. Där får hunden vila ytterligare minst fem minuter, varefter den återsändes till A. Under det hunden ånyo springer till A, beger sig föraren vid C ytterligare c:a 500 m i anvisad riktning till en punkt (D).

Sedan hunden ånyo vilat vid A minst fem minuter, sändes den till D.

Vid förflyttningarna från B till C och D skall en funktionär ombesörja att en öppen droppflaska med spårvätska medföres.

I övrigt gäller samma regler som i hkl (sid. 68 mom. 15), med undantag av att hunden skall vara okopplad vid framförandet till startplatsen och att maximitiden höjes till 36 minuter.

- Summa koeff för specialmom. i rph-gr ekl **32**
Summa koeff (lydnadsmom. + specialmom.) i
rph-gr ekl **65**

SÖKHUNDSGRUPPEN ELITKLASS – SPECIALMOMENT

Koeff

- 4 14. Uppletande av föremål. Kommando: "Le-
ta, apport"

Utföres som i skh-gr hkl (sid. 62 mom. 14)

- 28 15. Genomsökande av område och markering.
Kommando: "Sök" och/eller tecken.

Utföres som i lkl (sid. 58 mom. 13), men sök-
området skall vara c:a 100 m brett och 300 m
långt, två figuranter helt dolda och arbetet
skall vara avslutat inom 20 minuter.

Anvisning:

För godkännande krävs att hunden markerar
minst två figuranter.

- 32 Summa koeff för specialmom. i sökh-gr ekl
Summa koeff (lydnadsmom. + specialmom.) i
65 sökh-gr ekl

PROV FÖR TJÄNSTE- HUNDCERTIFIKAT SOM BEVAKNINGSHUND

Allmänt

För deltagande i prov för tjänstehundcertifikat
krävs att hunden har en mankhöjd av minst 45
cm och lämpligt hårlag. Vid provtillfället skall
hunden ha uppnått en ålder av minst 18 måna-
der (för kontraktering – se dock nedan).

Hund som avlagt godkänt prov som bevak-
ningshund tilldelas tjänstehundcertifikat, vil-
ket utfärdas av Statens hundskola. Under för-
utsättning att hunden vid provtillfället uppnått
en ålder av högst 5 år berättigar detta certifikat
hundägaren att teckna B-kontrakt med för-
svarsmakten. Härigenom blir hunden skattefri
under kontraktstiden. B-kontrakterad hund
upptas i särskilt register och benämns reserv-
hund.

Provet uppdelas i följande huvudgrupper:

1. Lydnadsprov
2. Bevakningsprov
3. Spårprov

För godkännande krävs:

att hunden är skottfast,

att minst betyg 5 erhålles i samtliga moment.

För hund som vid officiellt bruksprov i minst lägre klass erhållit uppflyttningspoäng krävs ej prov i lydnamsmomenten.

LYDNADSPROV

- 3 **1. Linförighet.** Kommando: "Fot"
Utföres som i akl (sid. 35 mom. 1).
- 5 **2. Framförgående.** Kommando: "Före"
Utföres som i akl (sid. 35 mom. 2).
- 4 **3. Fritt följ vid sidan.** Kommando: "Fot"
Utföres som i akl (sid. 36 mom. 3).
- 4 **4. Platsläggande.** Kommando: "Plats" eller handtecken.
Utföres som i akl (sid. 36 mom. 4), dock skall föraren avlägsna sig minst 25 m.
- 3 **5. Inkallande.** Kommando: "Hit"
Utföres som i akl (sid. 36 mom. 5), dock skall inkallandet ske från 25 m avstånd.
- 2 **6. Hopp över hinder.** Kommando: "Hopp"
Utföres som i akl (sid. 37 mom. 7).
- 4 **7. Platsliggande.** Kommando: "Plats" eller handtecken.

Förarna lägger hundarna bredvid varandra med cirka 5 m mellanrum och avlägsnar sig gående omkring 50 m och stannar där vända mot och synliga för hundarna. Dessa skall kvarligga under 5 minuter utan att förflytta sig. När föraren lämnar hunden må han använda kommandot "Stanna kvar". Hundarna skall förhålla sig tysta under provet. På order av provledaren avhämtar förarna hundarna.

Anvisning: Reser sig hunden eller kryper den mer än sin egen kroppslängd underkännes momentet. Överstiger antalet hundar tio, må uppdelning ske i flera omgångar. Momentet måste dock genomföras på samma plats för samtliga deltagande hundar.

BEVAKNINGSPROV

Allmänt

För bevakningsproven gäller allmänt att markeringen som sådan av hunden är det väsentliga. Markerar hunden t ex en person genom luktsinnet i stället för hörseln skall hunden godkännas i momentet.

Momentet behöver i sådant fall ej göras om.

Det åligger provledaren att i möjligaste mån arrangera momenten så att avsett markeringsätt provas.

BEVAKNINGSPROV 1

Allmänt

Hunden skall från ett postställe markera och vidmakthålla intresse för tre personers förflyttningar i terrängen framför poststället. Vid postens eldöppnande skall hunden förhålla sig så att den inte försvårar postens handlande eller reagerar så vid skotten, att bevakningskapaciteten sjunker.

Uppläggning

Provet utföres i skylande skog- eller buskmark. Markytan skall vara av sådan beskaffenhet, att en på densamma i vanlig promenadtakt gående figurants steg åstadkommer "normalt" ljud, alltså inte knastrande, rasslande eller ekande, men inte heller dämpat av alltför mjuk markyta (gräs, mossa eller dylikt). Bakgrundsstörningar som oregelbundet motorbuller, enstaka hundskall m m på långt håll må förekomma.

Föraren med hunden kopplad och försedd med vapen, dressyrrevolver eller startpistol (med kraftig knall), gevär, K-pist eller automatkarbin, placeras på provplatsen invid buskage, småträd eller dylikt (även konstgjort dylikt kan användas) på sådant sätt att figuran-

terna förblir osynliga för hunden till angivna avstånd för godkänt prov.

Anvisning: På provplatsen kan även en skylande skärm av granris eller dylikt vara iordninggjord. Skärmen skall bilda en halvcirkel så vid att hunden inte vid något tillfälle behöver kanna sig instängd. Skärmen skall vara så hög att hunden inte kan se över den, även om den sträcker på halsen

Provledaren skall för sig välja plats där han har fri sikt till provplatsen (hund, förare och domare), samt till figuranerna. Domare, som bör uppehålla sig stilla på några meters avstånd från hunden, skall under provet ha sin uppmärksamhet helt riktad på hunden.

Förutom hundens förare och nämnda funktionärer får utan CA-kontrollantens medgivande ingen annan person finnas på provplatsen eller i dess närhet.

Utgångsläget för figurant 1 skall vara minst 150 meter från provplatsen. Figuranterna 2 och 3 (3 = 1) utplaceras minst 50 m från varandra och cirka 40 m från poststället. Samtliga figuranter skall vara så utplacerade att vittring från dem inte förs mot hunden av vinden.

Provledaren meddelar hundens förare ett bevakningsområde inom vilket bevakningen skall utföras. Sedan hunden under minst två minuter fått vänja sig vid (luktat av) platsen, placeras hunden sittande ca 1 m från föraren i bevakningens huvudriktning.

Föraren kopplar om i icke löpande ring och kommenderar "PASS PÅ".

Figurant 1 startar på tecken eller signal från provledaren på sätt som i minsta möjliga mån uppfattas av föraren och hunden. Om startsignal ges till figurant medelst radio, bör figuranten starta först cirka 1–2 minuter efter signalen (talet).

Figuranten, som inte får åstadkomma andra ljud än dem som härrör sig från förflyttningen, i vanlig promenadtakt utan uppehåll till dess huvuddomare konstaterat godkänd markering hos hunden. Då beordras figuranten göra en halvhalt och meddela avstånd till provledaren. Efter detta fortsätter figuranten fram till 40-metersavståndet. Efter några sekunders uppehåll startar en förflyttning minst 30 m vinkelrätt ut från den ursprungliga huvudriktningen mot figurant 3:s uppehållsplats, där figurant 1 gör halt och gömmer sig, beredd att på provledarens tillsägelse utföra vad säges om figurant 3.

Figurant 2 startar på tecken (signal) från provledaren mot poststället. förflyttningen skall ske dold för hunden intill 10 m avståndet då figuranten avviker vinkelrätt och blir synlig för hunden. När figuranten blir synlig avlossar föraren, på tillsägelse från provledaren, ett skott varvid figuranten flyr till utgångsläget.

Efter cirka två minuter börjar figurant 3 smygande närma sig poststället i avsikt att överfalla denna. Figuranten skall under förflyttningen vara osynlig för hunden. När hun-

den markerat figuranten återvänder denne på tecken från provledaren till utgångsläget. Provet pågår sedan ytterligare i två minuter varunder hundens intresse för bevakningsterrängen observeras.

Bedömning

Allmänt

Föraren äger rätt att uppmuntra hunden med enstaka beröm, exempelvis när hunden börjar ny markering, även att upprepa "PASS PÅ" vid enstaka tillfällen samt även att "sätta om" hunden.

Upptredande

Betygsänkning tilldelas hund som visar bristande intresse för bevakningsterrängen omedelbart efter det att figuranten kommit i stillhet. Så skall också vara fallet för hund som är orolig, gnäller eller är svårstyrd.

Vid markant oro underkännes den.

Markeringar

Hunden skall markera tydligt med öronspel, kroppsmarkering (t ex sträva mot ljudkällan, ändra kroppställning, markerad huvudrörelse, svag morring). Enbart öronspel är ej tillräckligt.

Betyg

Hunden skall vara godkänd på samtliga figuranter samt i skottfasthet.

Ett medelbetyg för samtliga figuranter fastställs.

Enstaka kommandon för att få hunden under kontroll bör ej medföra betygssänkning.

Figurant 1

För betyg 10 erfordras att hunden markerar godkänt före 100 m avstånd samt markerar sidoförflyttning.

För betyg 5 erfordras att hunden markerar senast vid 40 m, samt markerar sidoförflyttning.

Figurant 2

För betyg 10 erfordras att hunden markerar före 25 m avståndet.

För betyg 5 erfordras att hunden markerar före det figuranten blir synlig, dock senast 10 m från poststället.

Figurant 3

För betyg 10 erfordras att hunden markera senast vid 25 m avståndet.

För betyg 5 erfordras att hunden markerar senast vid 10 m avstånd från poststället.

Skottfasthet

Hunden får inte märkbart hindra föraren. Enstaka skall efter eldgivning medför ej ett underkännande.

Skiss över Bevakningsprov 1

Samtliga figuranter
skall vara utplacerade
före provets början.

Terrängen skall vara
skylande

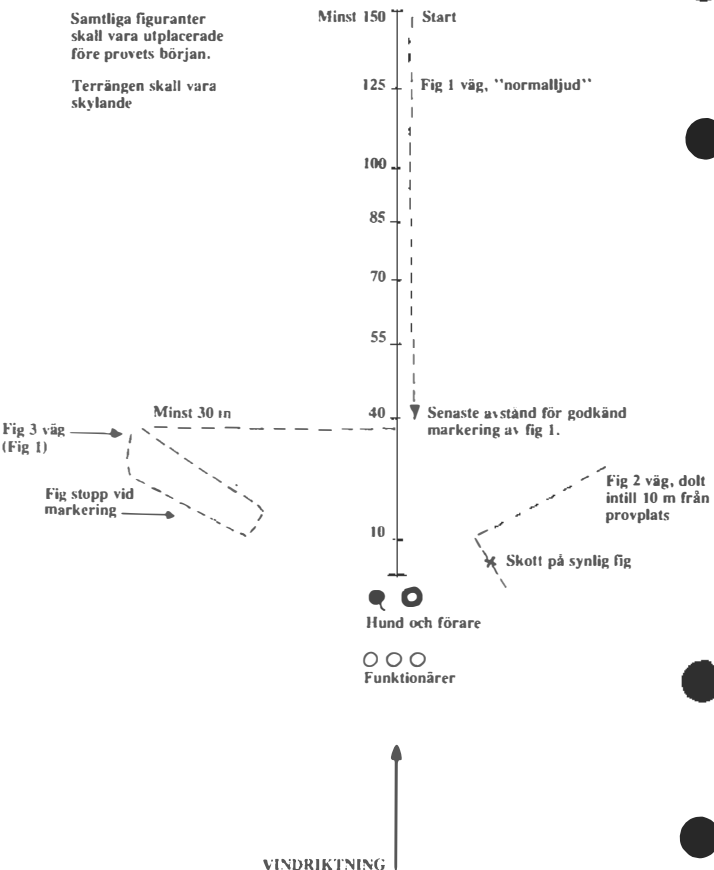

BEVAKNINGSPROV 2

Allmänt

Hunden skall trots eldgivning, kunna markera och bibehålla intresse för figurant som finns dold i motvind (vindmarkering) samt dold figurant i medvind som åstadkommer ljud. Hunden föres kopplad i icke löpande ring. Föraren skall före start utrustas med vapen, dressyrrevolver eller startpistol (med stark knall), gevär, K-pistol eller automatkarbin. Kommando: "FÖRE - PASS PÅ".

Uppläggning

Patrullsträckans längd skall vara ca 250 m samt "avvallad" med hund före provets början. Kommando: "FÖRE - PASS PÅ". Hunden skall gå framför föraren i kopplets längd och tydligt markera figuranterna.

På sträckan skall hund och förare efter ca 50 m patrullering utsättas för eldgivning (minst 2 skott) från en skytt placerad ca 25 m från patrullstigen och så att icke vittringen föres mot hunden. Föraren intar liggande ställning tillsammans med hunden och besvarar elden med minst 3 skott samt kvarligger därefter i ca 2 minuter. Kommando: "PLATS - LIGG" eller handtecken.

Hunden skall ligga intill föraren med huvudet i höjd med förarens knän. Sätter eller reser sig den innan tvåminutersperioden utgått, under-

känns momentet. När momentet är avslutat ger provledaren anvisning till föraren att fortsätta patrulleringen.

Efter ca 150 m (från start) finns utlagd en gömd figurant ca 15 m från stigen och på så sätt att vittringen från denne med säkerhet driver över ekipagets patrullväg. Hunden skall markera figuranten och tydligt ange riktningen. Provledaren ger därefter anvisning till föraren att fortsätta patrulleringen.

Vid ca 200 m finns en gömd figurant på ca 25 m avstånd från patrullstigen. Denne placeras så att hunden inte får vittring av figuranten från patrullstigen. Figuranten skall avge ett metalliskt ljud (patronhylsor eller nyckelknippa). Ljudet avges under ca tre sekunder, upprepas tre gånger med ca fem sekunders uppehåll mellan varje gång. Hunden skall markera ljudet från figuranten. Därefter fortsätter, på direktiv från provledaren, ekipaget patrulleringen till sträckans slut.

Bedömning

Allmänt

Föraren äger rätt att uppmuntra hunden med enstaka beröm, exempelvis då hunden börjar ny markering. Då hunden vind- och hörselmarkerar skall den stanna och föraren äger då rätt att gå fram till honom för att understödja markeringen. Patrullering får endast ske i en riktning.

Uppträdande

Hund som under patrulleringen skäller eller högljutt gnäller underkännes.

Enstaka skall då föraren själv avlossar skott må tolereras men skall påverka betyget.

Hund som är orolig, svårstyrd m.m erhåller betygsänkning. Vid markant oro underkännes hunden.

Markeringar

I tillämpliga delar enligt Bevakningsprov 1.

Betyg

För godkännande i "Bevakningsprov 2" krävs att hunden kunnat godkännas i varje delmoment samt att den är skottoberörd. Hunden får icke märkbart hindra föraren.

Enstaka kommandon för att få hunden under kontroll skall ej medföra betygsänkning.

Ett medelbetyg för delmomenten fastställs.

Skiss över bevakningsprov 2.

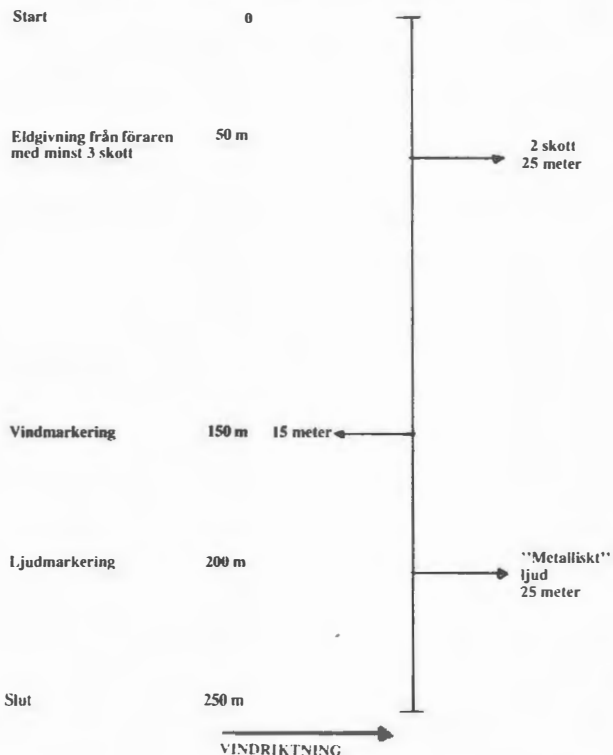

OBS

I provet vindmarkering må, vid osäkra vindförhållanden, två figuranter utplaceras.

SPÅRPROV

Hunden skall markera samt uppta spårning av ett korsande spår. Spårupptaget sker längs en stig eller snitslad linje. Spåret korsar patrullstigen efter ca 75 m.

Spåret skall börja ca 50 m före korsningen, vara ca 500 m långt, ca 20 minuter gammalt samt innehålla två räta vinklar. Spårläggaren finns i spårets slut.

Provet startar i likhet med Bevakningsprov 2. Föraren skall före start utrustas (vara utrustad) med spårsele och lina.

Hunden skall markera och följa spåret i rätt riktning. Efter ca 50 m spårning i rätt riktning byter föraren till spårsele och lina. Föraren fortsätter sedan spårarbetet.

Bedömning

Hund som vid upptag av spår bakspårar mindre än 15 m och självständigt vänder, erhåller inget betygsavdrag.

Hund som självständigt vänder senare erhåller 1-2 enheters nerdrag. Hund som bakspårar hela sträckan (50 m) utan att vända underkänns.

Hunden skall vidare för godkänt betyg utarbeta spåret och finna "slutfiguranten". Hänsyn skall vid bedömning också tas till det intresse hunden visar för spåruppgiften, samt

till att hunden har ett effektivt tempo vid spårningen.

Ekipagets start

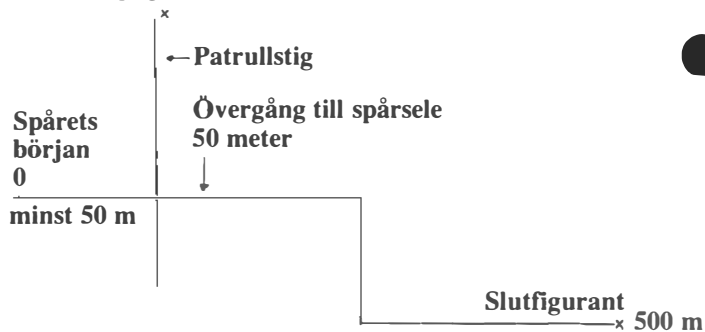

**Patrullstigen skall vara utmärkt vid start och slutpunkt.
Patrullstigens längd ca 100 m.**

REGLER FÖR PROV FÖR TJÄNSTEHUND- CERTIFIKAT SOM RÄDDNINGSHUND

1. Allmänt

Provet genomföres med avtalsfri hund före upprättande av avtal.

Certifikatet berättigar till kontraktering som räddningshund efter beslut av Civilförsvarsstyrelsen (Cfs).

1.1. Krav för deltagande

- Hunden skall vid provtillfället ha uppnått 18 månaders ålder.
- Föraren skall vid provtillfället ha fyllt 18 år och ha genomgått självskyddsutbildning vid kursen "Rädda liv".
- Ekipaget skall före provet ha genomfört en mörkerövning som räddningshund.
- Hunden skall tidigast 30 dagar före provet ha avlagt godkänt lydnadsprov för räddningshund.
- Hunden skall ha avlagt godkänt karaktärsprov enligt SBKs bestämmelser.
- Oregistrerad hund kan avlägga prov enligt samma bestämmelser som gäller för registrerad hund.

92:8

1986.01.01

1.2. Funktionärer

Provet i räddningstjänst skall dömas gemensamt av en Cfs-kontrollant och en I klass bruksprovsdomare.

Ledningen av provet i räddningstjänst utövas av en av SBK utsedd provledare, vilken bör ha genomgått instruktörskurs/räddningshund.

Lydnadsprovet skall dömas av en bruksprovsdomare av I eller II klass.

1.3. Administrativ handläggning

Före prov

- Erforderliga tillstånd/bestämmelser för provplatsen inhämtas genom den lokala arrangörens försorg två månader före aktuellt provtillfälle (gäller när provet skall ske vid CUFA/Statens Räddningsskola).
- Erforderlig materiel (maskiner, material för bränder m m) anordnas genom CUFA/Statens Räddningsskola. Om provet äger rum på annan plats. genom arrangörens försorg.
- Minst en månad före aktuellt provtillfälle skall anmälan om provet göras till SBKs kansli, vilket meddelar Cfs.
- PM för provet utsänds senast 10 dagar före provet till:
- SBKs förbundskansli, som översänder kopia till Cfs.

1986.01.01

92:9

- Provdeltagarna
- Domare och provledare

Efter prov

Senast 8 dagar efter provtillfället insändes till SBKs förbundskansli:

- Redovisningsblankett över avlagt prov för räddningshund (1 ex/hund).
- Intyg över godkänt lydnadsprov för räddningshund (1 ex/hund)

SBKs förbundskansli redovisar resultaten till Cfs.

2. Lydnadsprov

Lydnadsprov anordnas av arrangören tidigast 30 dagar före provet i räddningstjänst. Lydnadsprovet omfattar samtliga appellklassens lydnadsmoment.

För godkännande krävs att hunden i lydnadsprovet uppnår lägst medelbetyget 5. För hund som avlagt godkänt lydnadsprov utfärdas intyg på fastställd blankett, vilken bifogas vid redovisning av prov för räddningshund.

3. Räddningstjänst

3.1. Sökområde

Sökområdet skall vara 60-100 m brett och ca

92:10

1986.01.01

150 m långt. 4–6 figurer skall utplaceras, helt dolda under rasmassor, brädhögar etc. Figuranterna placeras så att kontakt mellan figurant och hund inte uppstår.

Som område skall väljas ruinstad, byggarbetsplats, rivningsobjekt eller liknande.

Provområdet skall godkännas av Cfs-kontrollanten vid provet.

Provledaren skall säkerställa att figuranter inte kan bli skadade t ex genom rökförgiftning. Militära rökfacklor eller rökhandgranater får *icke* användas!

3.2. Störningar under provet

Inom området skall minst två bränder, som avger kraftig rökutveckling, anläggas.

Maskiner, såsom kompressor, tryckluftsborr m m skall finnas inom området och avge kraftigt ljud under momentet.

3.3. Hunds och förarens arbetssätt

Provtiden är 20 minuter.

Momentet är slut då samtliga figuranter återfunnits eller då tiden utgått.

Återbesök är ej tillåtet.

Föraren skall före provet meddela det antal figuranter som utplaceras i sökområdet.

Hunden skall fritt genomsöka området. Föraren får följa efter hunden och ge anvisningar för dennes sökarbete.

Förstärkta kommandon (exempelvis tecken

och kommandon, kroppsagerande och kommandon) för att leda/dirigera hundens sök-
arbete påverkar som regel ej bedömningen.

Hunden skall under provet vara försedd med skyddsskor. Beträffande tjänstetecken gäller de allmänna bestämmelser som finns i SBK:s dispens från Jaktstadgan (Naturvårdsverkets tillstånd för SBK).

3.4. Markeringssätt

Följande markeringssätt är tillåtna:

- att hunden ger skall och är kvar på platsen och/eller gräver efter figuranten tills föraren beordrar hunden att upphöra med detta.
- att hunden griper en i halsbandet hängande rulle och återvänder till föraren, som kopplar hunden och låter den på kommando ”visa” föra sig till platsen för markeringen.

Hunden skall markera utan påverkan från föraren.

3.5. Krav för godkännande

För godkännande krävs att hunden finner samtliga figuranter.

4. Premiering

Ekipage som godkänts i prov för räddningshund tilldelas

- tjänstehundcertifikat som räddningshund
- jetong
- utbildningsbidrag enligt Cfs' bestämmelser.

1986.01.01

92:13

LYDNADSKLASS I-III

Klass 1 är öppen för alla hundar. Klass 2 för hundar som erhållit 1:a pris i klass 1 eller lägst betyget godkänd i SBK:s lägre klass, klass 3 för hundar som erhållit 1:a pris i klass 2 eller lägst betyget godkänd i SBK:s högre klass.

Klass 1

Koeff

1. Tandvisning

1

Domaren skall utan svårigheter kunna kontrollera hundens bett. I bedömningen tages hänsyn till hundens allmänna uppträdande. Dvärghundar skall vid momentets utförande placeras på ett bord i likhet med vad som sker vid exteriörbedömning.

Anvisning:

Momentet är obligatoriskt. För godkännande krävs att hundens bett skall kunna kontrolleras på önskvärt sätt utan att hunden sätter sig till motvärn. Hund som vid tandvisningen visar aggressivitet eller påtaglig rädsla underkännes i momentet.

2 2. Linförighet

Hunden, som föres i fritt hängande koppel (lina), skall villigt följa föraren, gående på den vänstra sida med huvudet eller bogen i jämnhöjd med förarens knä. Linförighet skall prövas i olika gångarter och i samband med vändningar. Då föraren gör halt, skall hunden utan kommando genast stanna i "utgångsställningen". Vid nytt marschantråde och vid förändring av gångart får kommandoordet fot upprepas.

Anvisning:

Reglernas föreskrift om att hund skall föras i fritt hängande koppel bör särskilt observeras. Bestämmelsen innebär, att en hund som hela tiden förs i stramt koppel (hunden stretar) inte kan godkännas. Sak samma gäller om hunden släpar efter alltför kraftigt så att den måste dras fram ideligen.

Med hänsyn till den tidsrymd detta moment pågår och den mångfald av rörelser hunden härunder måste utföra krävs särskilt stor uppmärksamhet från domarens sida för att denne skall kunna ge ett rättvisande betyg. Varje liten avvikelse som hunden gör från det önskvärda mönstret bör nämligen återspeglas i betygssättningen. Detta gäller även en sådan liten detalj som tempot vid exempelvis sätande.

3. Fritt följ vid sidan

Hunden är okopplad. Provet utförs för övrigt i likhet med momentet "linförighet".

Anvisning:

Detta moment bedöms efter samma grunder som momentet "linförighet". Skillnaden mellan de båda momenten är dock, att hunden under momentet "fritt följ vid sidan" har möjlighet att avlägsna sig från föraren (dra sig före, åt sidan eller sacka efter). Då hund, som hela tiden förs i stramt koppel under linförighetsmomentet, skall underkännas, måste i konsekvens härmed även hund, som drar sig ifrån föraren vid fritt följ ges underkänt betyg. Underlag för en sådan bedömning finns om hunden under större delen av momentet följer föraren på längre avstånd än en meter.

4. Platsläggande

Kommando: "Plats", "ligg" eller handtecken. Momentet inleds med fritt följ vid sidan. Föraren äger rätt att välja om han vill lägga hunden under marsch eller på tävlingsledarens order göra halt och därefter lägga hunden. Föraren avlägsnar sig därefter minst 10 m från den liggande hunden och stannar vänd mot hunden.

Anvisning:

Sätter eller reser sig hunden innan föraren

stannat och vänt sig om kan den ej tilldelas högre betyg än 5. Sker detta efter det föraren stannat och vänt sig om, påverkar detta ej betyget, emedan momentet då är slut.

1 5. Inkallande

På tävlingsledarens tillsägelse återvänder föraren till hunden. Sedan hunden beordrats intaga sittande ställning avlägsnar sig föraren efter tävlingsledarens tillsägelse ca 15 m från den alltjämt sittande hunden. På tillsägelse inkallar därefter föraren hunden.

Anvisning:

Avviker hunden mer än 3 m från sin plats underkänns den i momentet.

Olydnad vid detta moment bör medföra kraftig sänkning av betyget. Kommer inte hunden vid första kommandot, bör betyget inte bli högre än 6. Olydnad även vid det andra kommandot bör automatiskt medföra ett underkännande. I övrigt bör man hålla i minnet att huvudvikten skall läggas vid att hunden kommer på rätt sätt.

3 6. Stående

Medan hunden följer fritt vid sidan skall föraren med kommando eller handtecken, på täv-

lingsledarens anvisning, beordra hunden att stanna i stående ställning. Föraren fortsätter ca 10 m, gör helt om halt och avhämtar sedan hunden på tillsägelse av tävlingsledaren.

Anvisning:

Momentet är avslutat så snart föraren stannat och vänt sig om.

Regeltexten anger, att hunden skall stanna i stående ställning, vilket innebär att en hund, som först lägger eller sätter sig och därefter intar stående ställning på nytt kommando av föraren, inte kan godkännas. Hund som lägger eller sätter sig sedan den först stannat i stående kan ej ges högre betyg än 5, om detta sker innan föraren stannat och vänt sig om. För godkännande i övrigt krävs att hunden stannar inom en 2-metersgräns efter förarens kommando.

7. Hopp över hinder

Kommando: "Hopp". Hunden i utgångsställning. Föraren ställer upp med hunden på lämpligt ansatsavstånd från hindret och startar efter order från tävlingsledaren. På förarens kommando skall hunden hoppa fritt över hindret. Sedan hunden startat ansatsen skall föraren snabbt förflytta sig vid sidan av hindret samt därefter fortsätta marschen med hunden

under fritt följl tills tävllngsledaren beordrar halt.

Anvisning:

Hindret skall vara täckt och hopphöjden = hundens mankhöjd. Vid framställning av föraren kan höjden sättas högre, dock högst 1 meter. Hoppet utförs endast i en riktning.

Lätt vidrörande av hindret skall medföra betygsnedsättning. Regeln för denna är, att hund som vidrör hindret – oavsett hur lätt detta sker – ej bör ges högre betyg än 8. Hund som tre gånger vägrar hoppa, bör underkännas.

4 8. Platsliggande

Kommando: "Plats" eller handtecken. Förarna lägger hundarna bredvid varandra med ca 5 m mellanrum och avlägsnar sig gående omkring 20 m och stannar där vända mot och synliga för hundarna.

Hundarna skall kvarligga i 2 min utan att förflytta sig. När föraren lämnar hunden må han använda kommandoordet "stanna kvar". På order av tävllngsledaren avhämtar förarna hundarna.

Anvisning:

Hund som reser sig eller kryper mer än 3 m underkännas i momentet. För hund som sätter

sig utan att i övrigt flytta sig, kryper en kortare bit än ovan sagts eller gnäller, sänks betyget. En sådan hund bör inte ges högre betyg än 8. Tiden för platsliggandet tages från det ögonblick förarna intagit sina platser för i momentet angivet avstånd. Observeras bör dock att momentet börjar i och med hundarnas nedläggning och slutar i och med att tiden utlupit. Momentet bör utföras med minimum tre hundar i gruppen.

9. Helhetsintryck

1

Vid bedömning av helhetsintryck tas först och främst hänsyn till samarbetet mellan förare och hund såväl under som mellan momenten. Hänsyn skall även tas till arbetsglädje och arbetsvilja. Härvid skall respektive hundars (raser) temperament beaktas.

Summa koeff för lydnessklass 1 20

Premiering:

Hund som uppnår 160–200 poäng tilldelas 1:a pris.

Hund som uppnår 140–159 poäng tilldelas 2:a pris.

Hund som uppnår 100–139 poäng tilldelas 3:e pris.

Allmänt gäller i klass 1 att hund som misslyckas i ett moment och domarna anser detta ha berott på en tillfällighet må tillåtas göra om momentet. Vid sådant förnyat utförande skall högre betyg än godkänt icke förekomma.

Klass 2

Koeff

3 1. Fritt följ vid sidan

Utförs och bedöms enligt klass 1.

1 2. Platsläggande

Kommando: "Plats", "ligg" eller handtecken. På kommando eller handtecken skall hunden snabbt lägga sig. Platsläggande utförs under gång utan att föraren stannar. Han fortsätter marschen ca 10 m från den liggande hunden och stannar vänd mot hunden.

Anvisning:

Förblir hunden kvar i stående ställning i stället för att lägga sig och detta upptäcks av föraren efter några stegs förflyttning, skall hunden underkännas även om föraren på detta håll genom förnyat kommando lyckas förmå den att

inta liggande ställning. Sätter eller reser sig hunden innan föraren stannat och vänt sig om, får högre betyg än 5 inte ges.

Hund, som lämnat sin plats tre gånger hundens kroppslängd innan föraren stannat och vänt sig om, underkänns i momentet "platsläggande". Momentet är avslutat då föraren gått tillbaka till hunden och beordrat hunden i utgångsställning.

3. Inkallande med stående

3

Kommando: "Hit" och "stå". Föraren sätter hunden och avlägsnar sig ca 25 m. På tävlingsledarens tillsägelse inkallas hunden. Innan den passerat halva sträckan, beordras den stanna i stående ställning varefter den inkallas.

Anvisning:

Vid bedömning av detta moment skall huvudvikten läggas vid att hunden visar god lydnad vid inkallningen. Stor vikt bör också fästas vid att den stannar på förarens kommando. Kommer inte hunden vid första kommandot bör betyget inte bli högre än 6. Ställer eller lägger sig hunden före inkallningskommandot bör högre betyg än 8 ej ges. Sätter eller lägger sig hunden då den beordrats stanna i stående ställning, kan den ej ges högre betyg än 6. Lämnar hunden sin plats före inkallningsmomentet mer än 3 m underkänns den i momentet.

2 4. Stående

Utförs och bedöms enligt klass 1.

2 5. Apportering

Kommando: "Apport". Hunden i utgångsställning. Sedan föraren kastat ett av honom själv valt föremål av trä s k apportbock av vedertagen typ och av domaren godkänt föremål minst 10 m skall hunden på kommando genast hämta föremålet, hålla fast detsamma, återvända till föraren, sätta sig framför eller vid sidan av denne och efter tillsägelse från tävlingsledaren på kommandot "loss" avlämna föremålet.

Anvisning:

Hund som tjuvstartar, tuggar på föremålet eller tappar detsamma före avlämnandet bör ej erhålla högre betyg än 7. Vad tuggningen beträffar måste betygssättningen bli beroende av hur pass kraftigt hunden tuggar. En enda lätt tuggning är inte så allvarligt, men vid ihållande, kraftiga tuggningar bör högre betyg än godkänt ej ges. Tuggningar brukar dessutom medföra att utförandet i övrigt inte blir det önskvärda. Vid framkomsten till föraren händer det ibland att hunden släpper ner föremålet på marken utan att sedan ta upp detta. Självfallet är detta inte önskvärt, men det får dock inte resultera i ett underkännande av momentet utan i stället en kraftig sänkning av be-

tyget till högst 7. Den omständigheten att hunden inte omedelbart finner apportföremålet, bör ej automatiskt leda till betygssänkning, så länge hunden arbetar.

6. Fjärrdirigering

2

Kommandon: "Sitt" och "ligg". Hunden lägges efter tävlingsledarens anvisning, varefter föraren beger sig c:a 5 m från hunden. Tävlingsledaren, vilken placerar sig bakom hunden, anvisar föraren med hjälp av en skylt i vilken ordning föraren skall beordra hunden "sitt" eller "ligg". Hunden skall skifta ställning fyra gånger. Hunden bör ej under övningens utförande förflytta sig mot sin förare. För godkännande måste hunden ändra ställning minst två gånger.

7. Fritt hopp över hinder

2

Kommando: "Hopp – stå" eller "hopp – stanna". Hunden i utgångsställning skall på kommando hoppa fritt över hindret. På kommando eller tecken skall hunden stanna på andra sidan till dess tävlingsledaren beordrat föraren kommandera återhopp. Hundens ställning på andra sidan hindret avgörs av föraren.

Hindret skall vara täckt och hopphöjden = hundens mankhöjd. På framställning av föraren kan höjden sättas högre, dock högst 1 m.

Anvisning:

Hoppet måste utföras i båda riktningarna. Utförandet vid såväl fram- som återhoppet skall ske i enlighet med reglernas bestämmelser. d v s redskapet får ej användas som stöd. Sker återhoppet utan att föraren gett kommando härom bör högre betyg än 6 inte ges. Momentet i övrigt bedöms enligt klass 1.

4 8. Platsliggande

Kommando: "Plats" eller handtecken. Utförs som i klass 1 men hundarna skall kvarligga i 3 min. Föraren skall avlägsna sig gående och stanna utom hundarnas åsyn.

Anvisning:

Bedömning enligt klass 1. Dock avslutas momentet först sedan föraren återvänt till hundarna och på tävlingsledarens kommando beordrat hundarna i utgångsställning.

1 9. Helhetsintryck

Bedöms enligt klass 1.

20 Summa koeff för lydnadsklass 2

Premiering:

Hund som uppnår 160–200 poäng tilldelas 1:a pris.

Hund som uppnår 140–159 poäng tilldelas 2:a pris.

Hund som uppnår 100–139 poäng tilldelas 3:e pris.

Klass 3

Koeff
3

1. Fritt följ

Kommando: "Fot".

Utföres som i klass 1, men hunden skall även prövas vid förflyttningar från halt 2 à 3 steg i olika riktningar samt i vändningar på stället.

Anvisning:

Bedöms enligt klass 1.

2. Platsläggande

2

Kommando: "Plats", "ligg" eller handtecken. Utförs som i klass 2, men föraren skall avlägsna sig springande från hunden.

Anvisning:

Bedöms enligt klass 2.

3. Inkallande med stående och läggande

4

Kommandon: "Hit", "stå", "plats" eller handtecken.

På tävlingsledarens tillsägelse går föraren med hunden 25 m i anvisad riktning. Hunden lämnas därefter kvar i liggande ställning. Sedan föraren återkommit till utgångsläget inkal-

las hunden. Innan den passerat första tredjedelen av sträckan beordras den att stanna i stående ställning. Efter nytt inkallningskommando nedläggs hunden sedan den passerat två tredjedelar av sträckan varefter den inkallas.

Anvisning:

Momentet bedöms efter samma grunder som momentet "inkallande med stående" i klass 2. Hund som ej åtyder förarens kommandon "stå" eller "plats" inom en 5-metersgräns kan ej ges högre betyg än 6. Misslyckas både ståendet och läggandet underkänns hunden i momentet.

4. Sändande med platsläggande och inkallande

Kommandon: "Framåt", "plats" och "hit". På tävlingsledarens tillsägelse sänds hunden från 25 m håll mot en markerad ruta 3×3 m. När hunden nått rutan nedläggs den "plats". På tävlingsledarens tillsägelse förflyttar sig föraren mot hunden. När föraren befinner sig ca 2 m från rutan beordras denne att fortsätta marschen åt höger ca 10 m. Efter ny vändning åt höger beordras föraren efter ca 10 m förflyttning att inkalla hunden under fortsatt marsch mot utgångspunkten.

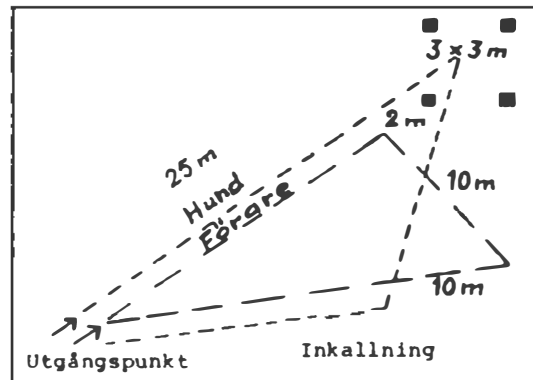

Anvisning:

För erhållande av högsta betyg erfordras att hunden lägger sig inom den markerade rutan samt snabbt kommer på inkallningskommandot.

Då huvudvikten med momentet är att föraren på avstånd närmare skall kunna bestämma var hunden skall lägga sig, kan hund som intar liggande ställning på längre avstånd från rutans gränser än 3 m ej tilldelas betyg.

Föraren äger rätt att medelst rop eller tecken dirigera hunden in i rutan. Uppenbar svårighet härvidlag innebär betygssänkning. Hund som sätter sig eller lämnar sin plats bedöms enligt momentet 8 i klass 1.

3 5. Apportering och hopp över hinder

Kommando: "Hopp – apport". Hunden i utgångsställning. Sedan föraren kastat en av tävlingsledaren utlämnad sk apportbock över hindret, skall hunden på kommando hoppa fritt över hindret, hämta föremålet och hoppa fritt tillbaka, sätta sig framför eller vid sidan av föraren och efter tillsägelse av tävlingsledaren på förarens kommando avlämna föremålet. Kommandoordet "apport" får utan neddrag av betyget ges senast då hunden första gången är mitt över hindret. Hindrets höjd skall vara = hundens mankhöjd. På framställning av föraren kan höjden sättas högre, dock högst 1 m.

Anvisning:

Utförande i övrigt samt bedömning enligt momenten "apportering" och "hopp över hinder" i klass 2.

2 6. Apportering av metallföremål

Utförs som i klass 2 men ett av tävlingsledaren utlämnat metallföremål skall användas.

Anvisning:

Bedöms enligt klass 2.

7. Vittringsprov och apportering

Kommando: "Sök apport".

Till varje förare överlämnas vid första momentet i klass 3 ett apportföremål. Föraren markerar på föremålet sitt startnummer och behåller föremålet tills vederbörande startar i vittringsprovet. Föraren överlämnar apportföremålet till tävlingsledaren, vilken utan att beröra apportföremålet (tång eller liknande) utlägger detta tillsammans med 5 identiska föremål. De apportföremål, som läggs ut av tävlingsledaren, bör för varje ekipage vara nya. Avståndet skall vara 10 m mellan föraren och platsen där apportföremålen läggs ut. Vid utläggandet av föremålet skall detta ske utan att föraren ser det.

Anvisning:

Hund som apporterar annat än av föraren markerat apportföremål kan ej godkännas i momentet. I övrigt hänvisas till moment 5 i klass II. Hunden äger rätt arbeta maximalt 3 minuter.

8. Fjärrdirigering

Kommandon: "Sitt", "stå" och "ligg". Hunden läggs efter tävlingsledarens anvisning varefter föraren beger sig ca 15 m från hunden. Tävlingsledaren, vilken placerar sig bakom

hunden, anvisar föraren med hjälp av en skylt i vilken ordning föraren skall beordra hunden "sitt", "stå" eller "plats". Hunden skall skifta ställning 6 gånger. Hunden bör ej under övningens utförande förflytta sig mot sin förare. För godkännande måste hunden ändra ställning minst 4 gånger.

Anvisning:

Föraren skall med hjälp av handtecken och/eller rösten kommendera hunden till ställande/sättande/läggande. Ordningsföljden vid momentets utförande bestäms av tävlingsledaren.

Avviker hunden mer än 3 gånger sin egen längd från sin ursprungliga plats eller kan den ej förmås skifta ställning minst fyra gånger kan den ej godkännas i momentet.

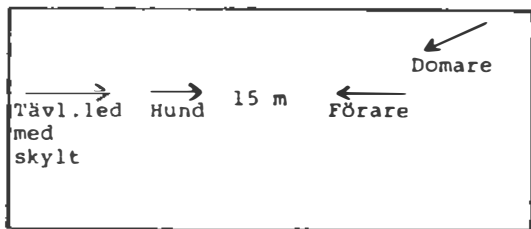

9. Platsliggande

4

Utföres som i klass 2 men hundarna skall förbli liggande i 6 min.

Anvisning:

Bedöms enligt klass 2.

10. Helhetsintryck

1

Bedöms enligt klass 1.

Summa koeff för lydsklass 3 32

Premiering:

Hund som uppnår 255–320 poäng tilldelas 1:a pris.

Hund som uppnår 224–254 poäng tilldelas 2:a pris.

Hund som uppnår 192–223 poäng tilldelas 3:e pris.

DRAGHUNDSGRUPPEN

ALLMÄNNA BESTÄMMELSER

1. Ändamål

Att under tävlingsmässiga förhållanden och i idrottslig anda pröva och fastställa hundars lämplighet och brukbarhet för praktisk dragtjänst.

2. Förarens och funktionärens skyldigheter

Förare och funktionärer är skyldiga att väl känna och tillämpa dessa regler. Förare skall dessutom följa de föreskrifter och anvisningar som tävlingsledare och domare ger. Vid upprop eller utlyst bängenomgång lämnade föreskrifter och anvisningar anses även ha delgivits då icke närvarande förare. Förare och/eller funktionärer som bryter mot regler och/eller lämnade anvisningar eller uppträder osportsligt eller olämpligt kan av domare/tävlingsjury uteslutas från tävlingen.

3. Reglernas tillämplighet

Dessa regler skall tillämpas vid officiella bruksprov och tävlingar samt vid lydnadsprov för draghundar. Vid inofficiella draghundstävlingar skall dessa regler följas vad beträffar hunds och förarens ålder.

4. Definitioner

Bruksprov sker alltid i tävlingsform – draghundstävling. Hund/hundar och fordon jämte förare benämns ekipage. Hund/hundar och fordon benämns spann. Antal hundar avgör benämningen enspann (en hund), tvåspann (två hundar) eller flerspann (tre eller flera hundar).

Med draglast förstås nyttig last jämte fordon (pulka eller släde), skalmar och sele/selar samt eventuell inrullningsanordning för lina.

Reserv-, vallnings- och reparationsmaterial får medtagas i fordon men ingår ej i draglasten.

5. Rätt att anordna prov och tävlingar

Officiella bruksprov och tävlingar med draghundar anordnas av lokalavdelning eller distrikt (distrikt endast SM och NOM) på uppdrag av SBKs förbundsstyrelse. Lydnadsprov för draghundar samt bevaknings- och karaktärsprov anordnas av lokalklubb efter ansökan hos och godkännande av distrikt. Föranmälan skall göras av distriktet till FSs kansli, till vilket resultaten även redovisas.

6. Tillstånd

Arrangör är skyldig att i god tid inhämta de

tillstånd som enligt lagar och förordningar erfordras för tävlingens genomförande.

7. Kungörande av tävling. Anmälningstid och avgifter

Tävling skall på lämpligt sätt kungöras. Om möjligt skall planerad banlängd anges i säsongsprogrammet.

Anmälan på av FS fastställd blankett skall vara arrangören tillhanda senast 14 dagar före tävlingen (gäller ej SM).

Tävlande som på grund av att tävling inställts ej kunnat delta, skall av arrangören meddelas detta senast en vecka före tävlingen. Sådan tävlande kan efteranmäla till annan tävling på samma datum och mot ordinarie avgift. Till sådan efteranmälan skall fogas returnerad anmälningsblankett och/eller återbudsbrev. Vid övriga efteranmälningar skall dubbel anmälningsavgift erläggas. Arrangören avgör dock alltid själv om efteranmälningar skall tas emot eller ej.

Vid tävling om svenskt mästerskap skall anmälan vara arrangören tillhanda senast 30 dagar före första tävlingsdagen. Uppgift om hundar i två- och trespann skall vara arrangören tillhanda senast 14 dagar före första tävlingsdagen. Till SM kan efteranmälan ej inges.

Om annan än anmäld hund/förare skall starta, måste intyg uppvisas (utskrivet av veteri-

när, läkare eller styrelsefunktionär i egen klubb), vilken styrker förfall för ursprungligen anmäld hund/förare att starta.

Anmälningsavgift skall vara arrangören tillhanda senast vid anmälningstidens utgång. Anmälningsavgift återbetalas om utlyst prov inställes eller vid bestyrkt hinder. (bestyrkes av veterinär eller styrelsefunktionär i egen klubb) för deltagande av orsak, varöver anmälaren icke råder.

8. PM

PM om tävlingarna skall tillställas varje tävlande i god tid före tävlingsdagen, dock senast fem dagar före. PM skall innehålla uppgift om tid och plats för tävlingarna samt tid för första start, tid och plats för invägning, besiktning och prisutdelning, vidare namnuppgift på domare, tävlingsledare och utsedd representant för de tävlande i tävlingsjuryn. Startlista skall utdelas senast i samband med uppropet.

9. Resultatlistor och bevis om fullgjorda prov

Av arrangören uppgjort förslag till resultatlista upprättad på fastställd blankett och innehållande samtliga uppgifter enligt denna, granskas av domarna som efter godkännande undertecknar densamma.

Vid lydnadsprov för draghundar, skall för

hund som uppfyller stipulerade krav, utfärdas intyg i två exemplar på fastställd blankett. Ett exemplar insänds till FS och ett lämnas till föraren. Resultat vid BoK-prov redovisas på fastställd blankett samt – om hunden är godkänd – förs in i registreringsbeviset. Resultatlistor i tre exemplar samt intyg skall inom 8 dagar efter avslutade prov insändas till FS.

Uppenbart åsidosättande av här fastställda regler för redovisning av resultat kan medföra att sådan försumlig arrangör ej ges tillstånd att anordna prov eller tävling under de närmast två följande åren.

10. Diplom och plaketter

Vid SM utdelas plaketter enligt följande: svenska mästare – guld; 2:a-pristagare – silver; 3:e-pristagare – brons.

Vid SM skall till 1:a, 2:a och 3:e pristagarna utdelas fastställda diplom. Om hund äges av annan än föraren skall diplom tilldelas såväl förare som ägare. Diplom utdelas även till 1:a, 2:a och 3:e pristagarna i lagtävling.

11. Protest och besvär

Förare som anser sig ha tillfogats orätt, äger söka rättelse genom att avge protest. Protest får ej avse domslut eller domares bedömning. Protest handlägges av tävlingsjuryn. Protest

skall vara skriftlig och inlämnas till arrangören senast en halvtimme efter det att sista ekipage, i den klass protesten avser, kommit i mål. Avslagen protest skall skriftligen motiveras. Om klagande inte skulle låta sig nöja med tävlingsjuryns beslut eller inte är nöjd med domslut/bedömning kan han besvara sig hos FS. Härvid gäller: Besvär skall vara skriftligt och vara FS tillhanda senast en vecka efter det klagande fått del av tävlingsjuryns beslut.

FUNKTIONÄRER

12. Domare

Draghundsdomare auktoriseras av FS.

Vid bruksprov och tävling skall minst två domare tjänstgöra. Omedelbart efter anmälningstidens utgång skall arrangören meddela antal anmälda till distriktet, genom vars försorg domare utses.

Domare har att tillse att tävling genomförs i enlighet med dessa regler och övriga bestämmelser härför. Domare har även att efter fullgjord tävling besiktiga hund för att utröna om veterinärkontroll erfordras.

Vid bruksprov har domare att avgöra om uppnådda resultat i tävlingen är av sådan kva-

litet, att de kan godkännas som del av bruksprov.

13. Tävlingsledare

Bruksprov och tävling organiseras och leds av en tävlingsledare. Denne är ansvarig för att tävlingen läggs upp och genomförs enligt reglerna.

att tävlingsbanorna uppfyller föreskrivna krav,

att erforderliga funktionärer finns för kontroll utefter banorna, för vägning av last, för tidtagning m. m.

att av honom kallade funktionärer är väl insatta i sina arbetsuppgifter,

att erforderliga redskap och erforderligt material såsom sand, våg, nummerlappar, tidtagarur m. m. finns,

att av myndigheter meddelade föreskrifter för tävlingens avhållande följs samt

att vad gäller bruksprov reglerna för intyg följs.

Om person med draghundsdomarkompetens ej finns att tillgå, kan distriktet, efter förslag från lokalklubb, godkänna annan person att fullgöra tävlingsledarens åligganden. För att kunna godkännas som tävlingsledare skall vederbörande vara väl förtrogen med anordnandet av draghundstävlingar samt med gäl-

lande regler för bruksprov och tävlingar med draghundar.

14. Veterinär

Enligt myndighets bestämmande skall hund före tävling besiktigas av veterinär, som kallas av arrangören. Efter verkställd besiktning avgör veterinären om hunden av medicinska skäl får delta i tävlingen eller ej.

15. Övriga funktionärer

Övriga funktionärer, såsom banchef, funktionär för vägning, starter, tidtagare, bankontrolanter m. fl. utses av tävlingsledaren. Dessa funktionärer, vilka icke får ingripa i tävlingen (om ej för att undvika hundslagsmål, olyckshändelse) skall vara väl insatt i sina arbetsuppgifter. Det åligger dem att handla enligt tävlingsledarens anvisningar samt skall ge noga akt på ekipagen för att efter anmaning kunna lämna upplysningar om de olika ekipagens uppträdande.

16. Tävlingsjury

Vid varje draghundstävling skall tävlingsjury utses. Jury har, sedan berörda parter och funktionärer hörts, att dels avgöra tvister rörande tolkning och tillämpning av dessa regler

och dels mottaga, pröva och avgöra avgivna protester.

Tävlingsjury består av fungerande domare och tävlingsledare samt en representant för de tävlande. De tävlandes representant utses av tävlingsledaren och får ej tillhöra arrangerande klubb. För denne bör en eller flera ersättare även utses. De tävlandes representant får ej delta i behandling av ärende rörande egen tävlingsklass.

Tävlingsjuryns ordförande skall vara en av de fungerande domarna. Beslut i jury fattas genom majoritetsbeslut. Vid lika röstetal äger ordföranden utslagsröst.

TÄVLINGSBESTÄMMELSER

17. Villkor för deltagande

a) Förare

Förare, bosatt i Sverige, får under en och samma vintersäsong representera endast en organisation (lokalklubb i SBK, militärt förband, till Sveriges Militära Idrottsförbund ansluten förening). Denna bestämmelse gäller dock ej värnpliktiga som fullgör sin militärtjänst. För förare bosatt i Sverige krävs medlemskap i SBK. För förare bosatt utom Sverige krävs medlemskap i organisation, er-

känd av SBK såsom den officiella draghundsorganisationen i förarens hemland.

Medlem i SBK-U äger t. o. m. det kalenderår vederbörande fyller 17 år dock utan krav på medlemskap i SBK, delta i ovannämnda tävlingar.

b) Hundar

Hundar skall vara registrerade i Svenska Kennelklubben (SKK) eller i utländskt register godkänt av Fédération Cynologique Internationale (FCI).

Hund skall senast tävlingsdagen ha nått två års ålder vid en banlängd överstigande 15 km och 18 månaders ålder vid en banlängd ej överstigande 16 km. Hund får tävlingsdagen ej vara äldre än 9 år. Dock kan hund under den tävlingssäsong den fyller 10 år delta under förutsättning att veterinär intygar att hunden kan delta. Dispens för hund under angivna åldersgränser får ej beviljas.

Hinder för deltagande föreligger för hund som inom förskrivnen tid ej vaccinerats mot valpsjuka med av Kungl. Lantbruksstyrelsen godkänt vaccin hund, som är blind eller döv, tik, som löper, tik, senare än 30 dagar före beräknad valpning eller tidigare än 75 dagar efter densamma,

örönkuperad hund, som enligt SKK:s bestämmelser icke är utställningsberättigad.

Hund får under en och samma dag inte delta i fler klasser än två, varvid den sammanlagda banlängden ej får överstiga 25 km. Hund, som vid något tillfälle under tävlingen biter funktionär utesluts från vidare deltagande i tävlingen.

18. Grupp- och klassindelning

Vid officiella tävlingar tillämpas följande grupp- och klassindelning.

Grupp A: Brukshundar och övriga raser utom grupp B

Grupp B: Stående fågelhundar och drivande hundar

Vid klassindelning skiljes mellan herrar och damer, mellan olika åldersgrupper, mellan enspann, tvåspann och flerspann samt mellan mästerskapstävlingar, internationella och nationella tävlingar enligt följande (gruppindelning enligt ovan anges vid resp. klass):

Herrar, som tävlingsdagen fyllt 18 år

1. seniorer, enspann, A resp. B
2. seniorer, tvåspann, A resp. B
3. seniorer, flerspann, A resp. B

40 år

4. oldboys, enspann, A resp. B

16 men ej 18 år

5. äldre juniorer, enspann, A resp. B

14 men ej 16 år

6. yngre juniorer, enspann, A resp. B

Damer, som tävlingsdagen fyllt

18 år

7. seniorer, enspann, A resp. B

8. seniorer, tvåspann, A resp. B

40 år

9. oldgirls, enspann, A resp. B

16 men ej 18 år

10. äldre juniorer, enspann, A resp. B

14 men ej 16 år

11. yngre juniorer, enspann, A resp. B

I samtliga klasser tävlas om *svenskt mästerskap* (SM), individuellt och i lag. I lag ingår tre ekipage representerande en och samma lokal-klubb. Föranmälan om lag behöver ej göras. I klass, där endast ett ekipage fullföljer tävling-

en, krävs för titeln "Svensk mästare" att vederbörandes sluttid anses SM-värdig av tävlingsjuryn. Detta gäller även stafett.

19. Startordning

Startordningen fastställs genom lottning, vilken sker genom tävlingsledarens försorg. Ekipage som efteranmälts på grund av att återbud lämnats från annan tävling skall om möjligt lottas in i sin klass, övriga efteranmälda ekipage skall starta på plats i klassen, där tävlingsledaren anser den tävlande har minsta fördel.

Samtliga tävlingsskolor skall starta för sig. Som princip gäller att snabbare klasser skall starta före långsammare. Startordning och startintervall mellan klasser och ekipage bestämmas av tävlingsledaren.

Startlista med starttid för varje ekipage skall kungöras senast vid uppropet.

20. Tävlingsbanor

a) Bana för dragprov skall sätta ekipagets ut-hållighet, tekniska kunnande och taktiska för-måga på prov. Banan skall i god tid före täv-lingssdagen vara lagd av hundspann till erfor-derlig bredd.

Banan skall läggas i kuperad terräng och in-nehålla ungefär lika delar jämn mark, uppförs-

och utförsbackar. Alltför långa och branta motlut och alltför riskfyllda utförsbackar liksom alltför enformiga slätmarksdelar skall undvikas. Konstgjorda hinder får icke förekomma. Banan skall läggas naturligt och varierande. Den skall icke tvinga föraren till längre saxning eller tvärtrampning i uppförsbackar eller motsvarande i utförsbackar. Ekipaget skall kunna gå för fullt utan uppenbar risk för skador. Banans riktningssändringar får ej läggas så tätt på varandra att ekipaget tvingas till så tvärkast i mera fartgivande utförslopor eller såsom avslutning på sådana.

b) Bana skall vara märkt på ett enhetligt sätt. Märkningen, som skall meddelas före starten, skall vara utförd på sådant sätt att de tävlande aldrig behöver tveka om rätt spår.

c) Banans längd vid officiell draghundstävling skall vara

Herrar

seniorer, enspann, korta	10–15 km
resp långa	resp 20–30 km
seniorer, två- eller flerspann	20–30 km
oldboys	10–15 km
äldre juniorer	5–10 km
yngre juniorer	5– 6 km

Damer

seniorer, enspann	10–15 km
-------------------	----------

seniorer, tvåspann	15–20 km
oldgirls	10–15 km
äldre juniorer	5–10 km
yngre juniorer	5– 6 km

d) Vid tävling om *svenskt mästerskap* skall banlängden vara följande:

Herrar

seniorer, enspann	15 km
seniorer, en-, två- och flerspann	30 km
oldboys	15 km
äldre juniorer	10 km
yngre juniorer	5 km

Damer

seniorer, enspann	10 km
seniorer, enspann	15 km
seniorer, tvåspann	20 km
oldgirls	10 km
äldre juniorer	5 km
yngre juniorer	5 km

e) Banlängder av minst 20 km får fördelas på högst två varv. Banan lägges så att varvning icke äger rum i direkt anslutning till start- och/eller målplatsen.

f) Vid en banlängd av minst 20 km skall ar-argören uppräta matstation efter ungefär

halva banlängden. Arrangören skall tillhandahålla förare och hund varm dryck samt vanligt vatten med en temperatur av ca 30° samt muggar och matskålar.

g) Förarna skall ges tillfälle att studera banan senast dagen före tävlingsdagen. Endast under exceptionella förhållanden (snöbrist, kraftigt töväder o dyl) kan tävlingsledaren förbjuda tävlande eller andra personer att helt eller delvis studera banan.

h) Tävlingsdagen före första start skall banorna ha inspekterats genom tävlingsledarens försorg.

Vid dragprov, som samtidigt är NOM-uttagningstävling och vid mästerskapstävling (SM) skall icke tävlande förare med hund/hundar gå banan med start senast 30 minuter före första start. Liknande förfaringssätt rekommenderas vid övriga dragprov.

i) Tävlingsledaren får icke genom spärrar e.d. omöjliggöra för hund att framgå i felaktig riktning. Avvikelse från spår, väg eller liknande skall dock tydligt utmärkas i god tid genom varningstavlor eller liknande och/eller funktionär.

21. Fordon och draganordningar

a) Fordon

I alla tävlingsklasser får med iakttagande av

vad nedan säges valfritt slag av fordon av pulkatyp användas.

I två- och flerspannsklass får, förutom fordon av pulkatyp, även sådana av slädtyp användas.

I en- och tvåspannsklass skall fordonet ha en längd (innermått) av minst 115 cm. I flerspannsklass skall fordonet medge transport av fullvuxen person (provisorisk sjuktransport) och ha en längd (innermått) av minst 145 cm.

I tvåspann bör och i flerspann skall finnas användbar bromsanordning på fordonet.

b) Draganordningar

I alla tävlingsklasser får valfria slag av selar och fordonskalmar användas under förutsättning att de uppenbarligen icke kan skada hunden/hundarna.

Hundarna skall i två- och flerspann vara anspända efter varandra.

22. Draglast

Draglasten skall för alla enspannsklasser vara 30 kg. För tvåspannsklasserna skall draglasten vara 50 kg och för flerspannsklasserna 70 kg plus 10 kg/hund utöver tre hundar.

b) Den nyttiga lasten skall utgöras av sand eller därmed jämförligt material och tillhandahållas av tävlingsledningen. Last bestående av

metall är icke tillåten. Lastemballage (påsar av tyg, papper eller annat lämpligt material), som föraren själv skall hålla, skall vara av hållbar beskaffenhet. Föraren skall själv tillse, att lasten på betryggande sätt är surrad vid fordonet.

c) Om väderleksförhållandena, andra omständigheter, banans och/eller förets beskaffenhet det påkallar, kan tävlingsjuryn besluta om minskning av draglasten med högst 20 procent.

d) Vägning av draglasten sker före starten på anvisning av tävlingsledaren.

Efter passerandet av mållinjen bör alla fordon vägas. Medhinner ej vägning av alla fordon skall stickprov tas. En viktminskning överstigande 5% medför diskvalifikation.

23. Skidmärkning

Tävlingsledaren avgör, om de tävlandes skidor skall märkas före start. Vid mästerskapstävling (SM) är skidmärkning obligatorisk. Vid tävling som uppdelats på flera dagar skall märkningen varieras för de olika tävlingsdagarna.

Tävlande är skyldig att underrätta sig om eventuell skidmärkning och är själv ansvarig för att skidorna är märkta vid starten, då skidmärkning förekommer.

Endast ett par skidor per tävlande får märkas. Märkningen skall alltid göras omedelbart före vederbörande start.

24. Före start och start

a) Ekipage skall infinna sig på startplatsen i god tid före angiven starttid.

b) Starten ger föraren förvarning 10 sekunder före start. Fr o m 5 sekunder före start anges "5, 4, 3, 2, 1, kör".

c) Fram till och med starterns kommando "kör" skall hela ekipaget befinna sig bakom startlinjen.

d) Ekipage, som startar för tidigt, skall återkallas till ny start. Se vidare f) nedan. Tiden tas dock som om ekipaget skulle ha startat på den ursprungligen fastställda tiden. Tävlade som icke åtlyder återkallelseordern, skall diskvalificeras.

e) För ekipage, som inställer sig till start efter för vederbörande angiven starttid, tas tiden som om vederbörande skulle ha startat på den ursprungligen fastställda starttiden. Den verkliga starttiden skall dock alltid antecknas. Se vidare punkt f).

f) Omstart eller försenad start får icke ske inom 30 sekunder före och 15 sekunder efter ett på ordinarie tid startande ekipages starttid.

g) Fram till startögonblicket får hjälp mottagas, dock ej av funktionär. Högst en medhjälpare/hund får finnas.

h) Framför startlinjen skall ett startområde med ett djup av ca 10 m uppmärkas. Inom detta startområde får ingen annan tävlande än

det startande ekipaget uppehålla sig.

25. Tidtagning

Tid mätes i hela sekunder från för vederböran-
de kungjord starttid till dess hela ekipaget
(sista delen av fordonet och/eller föraren) pas-
serat mållinjen.

26. Körning, allmänna föreskrifter

- a) Ekipage får endast ha en förare. Hjälp av
sk farthållare i eller bredvid spåret får icke
utnyttjas.
- b) Under dragprov får hund icke bära hals-
band.
- c) Förare får icke mottaga någon som helst
hjälp. Föraren skall således utan hjälp själv
kunna hejda, kvarhålla eller dirigera sitt
spann. Eventuell reparation skall föraren själv
utföra. Vidare skall föraren själv skrapa bort
eventuell snö/is eller valla sina skidor och sitt
fordon. Skidvalla, tänd blåslampa eller mot-
svarande får dock tas emot, likaså eventuell
utrustning och reparationsmateriel. Vidare får
vid intagande av föda eller förfriskningar
hund/hundar hållas och matas av utomstående
– dock ej av funktionär.
- d) Förare har rätt att utbyta den ena skidan.
- e) Förare har rätt att utbyta stavar och bind-
ningar.

f) Redskap (piska, spö, stav eller dylikt) får
icke användas som tvångsmedel för att driva
på hund/hundar. Slag mot skalm eller fordon
är icke tillåtet.

g) Förare skall förflytta sig på skidor. Hinder
möter dock icke för föraren att tillfälligt avtaga
skidorna för t ex skrapning, vallning eller re-
paration.

h) Förare skall följa sitt spann på ett sätt, som
medger *oavbruten* kontroll över hunden/hun-
darna. Förare får icke passera hunden/ledar-
hunden (jämför dock punkt m nedan).

i) Ekipage, som är till uppenbart hinder för
annat/andra, skall diskvalificeras.

j) Vid omkörning skall framförvarande ekipa-
ge på efterföljande förares begäran omedel-
bart lämna spåret helt fritt. Minst en av förar-
na (alltid den som köres om) skall befinna sig
mellan de båda spannens hundar under om-
körningen.

k) Körning i nedförslut med föraren stående
grensle över hunden är tillåten om syftet är att
på detta sätt bromsa spannet. Hunden får där-
vid ej lyftas från marken.

l) Förare får använda lina av fast eller elastisk
typ. Den får brukas för att styra, bromsa och
dra fordonet. Användes lina får denna endera
hållas i handen eller vara fästad i speciellt bälte
eller släpas. Fästanordningen i bältet skall vara
öppen krok med så stor öppning att linan utan
svårighet kan tas av. Bältet skall ha en mini-

mibredd av 70 mm över ryggen. Bälte och lina får ej heller vara försedda med konstruktion som kan åstadkomma skada, exempelvis metall eller plast vid skarvar, vassa krok, kaus eller tyngre anordningar.

Fästanordningar och avbärare för linan på pulkan får icke vara av fast typ eller i övrigt vara utförda så att skador kan uppstå på hundar, förare eller föremål.

Användes s.k. inrullningsanordning skall denna placeras inne i pulkan under kapell eller lock.

m) Inom av tävlingsledaren tydligt utmärkt sträcka (genom anslagstavlor) eller på annat för förarna fullt klargörande sätt både vid sträckans början och slut har förare rätt att gå före spannet (s.k. frikörning), när säkerhets-hänsyn så kräver (t.ex. vid branta utförlöpor, vid hinder utmed banan, vid korsning av trafikerad väg eller dylikt),

att vid start-, varvnings- och målområden leda hunden/hundarna. Funktionär skall finnas vid dessa sistnämnda områdens slut.

n) Förare är skyldig att efter eget bedömande, tillfälligtvis leda hund/hundar, när säkerhets-hänsyn (för att undvika olyckshändelse, hundslagsmål eller dylikt) så kräver.

o) Förare (och eventuellt fordon) skall fullt synligt bara av tävlingsledningen utlämnad nummerlapp, som icke får avtagas förrän ekipaget passerat mållinjen. Nummerlappen skall

omedelbart efter avslutat prov återlämnas till arrangören.

p) Förare, som bryter dragprovet, skall ta av sig nummerlappen samt anmäla till närmaste ansvarig funktionär eller tävlingssekretariatet att han brutit.

q) Vid sträng kyla (-17° eller kallare) har domare rätt att, i samråd med tävlingsledaren och representanter för de tävlande besluta senarelägga första start, avkorta bana/banor eller avlysa tävlingen.

Inställes dragprov på grund av sträng kyla, skall anmälningsavgiften återbetalas.

STAFETT-TÄVLINGAR

Allmänt

27. Regler

I tillämpliga delar gäller reglerna för individuella dragprov om ej annat utsäges i det följande.

28. Stafettlags sammansättning

I stafettlag ingående medlemmar skall representera samma organisation enligt p 17 sid 121.

29. Anmälan

a) Vid anmälan till stafett-tävling krävs endast

att antalet stafettlag i de olika klasserna meddelas.

b) Namnen på i stafettlag ingående ekipage skall anmälas till tävlingssekretariatet senast 60 minuter före start. Hund och/eller förare får endast delta på en sträcka.

c) Senast omedelbart före respektive start skall uppges, vilket ekipage som skall starta.

30. Maximering av antalet lag

Vid mästerskapstävling äger arrangören att i samråd med centrala draghundskommittén begränsa antalet startande lag.

Vid begränsning skall antalet startande lag om möjligt spridas lika över alla distrikt, varifrån lag anmäls. Distrikt skall upprätta turordning över anmälda lag från eget distrikt. Eventuella överskottsplatser, som icke kan fördelas lika skall tilldelas det/de distrikt, varifrån flesta antalet lag anmäls. Återbud till lag skall lämnas av arrangören minst en vecka före mästerskapstävlingarnas första tävlingsdag. (Ex. Distrikten har anmält A/5 lag, B/4, C/4, D/3 och E/1 lag = summa 17 lag, varav 10 lag får starta. Distrikten får starta med: E 1 lag, B, C och D 2 lag samt A 3 lag.)

Arrangemang

31. Plats för start, växling och mål

Start-, växlings- och målplats behöver ej förläggas till samma ställe.

32. Bana

Utöver vad i p. 20 sid. 125 sägs beträffande banan gäller följande vid stafettävlingar:

a) Banan skall om möjligt ha två spår, vilka läggas så, att de då och då korsar varandra, utom under de sista 150 metrarna.

b) Cirka 150 meter före växlingsfältet, genom detsamma och cirka 100 meter efter detsamma skall minst två spår läggas. Det skall vara fri sikt från inkommande spår, genom växlingsfältet, till utgående spår.

33. Spårarrangemang på startplatsen

På startplatsen skall läggas startspår, som genom samlingsspår successivt sammanföres till huvudspåret. Från startlinjen fram till huvudspårets början skall avståndet vara detsamma för alla lag. Startspåren, som skall ha en längd av 50–100 meter, skall läggas på ett avstånd av minst 2,5 meter från varandra. Startspåren övergår två och två till samlingsspår. På en sträcka av minst 50 meter skall start- och

samlingsspåren sammanförs till huvudspåret (se skiss i kap. "Materielbeskrivningar" sid. 157).

34. Växlingsfält

a) Växlingsfältet skall vara en tydligt utmärkt rektangel med en längd av 30–50 meter och en bredd av minst 15 meter. Växlingsfältet bör om möjligt övergå i ett uppbromsningsfält. 50 meter före växlingsfältet skall en linje som korsar banan tydligt markeras (se skiss i kap. "Materielbeskrivningar" sid 158).

b) Förutom erforderliga funktionärer får endast förvarnade lags utgående ekipage uppehålla sig i växlingsfältet. I området 50 meter före växlingsfältet får endast medhjälpare till förvarnade lag uppehålla sig.

35. Förvarning

Genom tävlingsledarens försorg skall förvarning om inkommande ekipage lämnas när de befinner sig cirka 1 km från växlingsfältet. Denna förvarning skall lämnas på ett för vederbörande utgående ekipage fullt uppfattbart sätt.

36. Lottning om startspår

Respektive lags startspår fastställs genom lottning, som sker genom tävlingsledarens försorg.

Tävlingsbestämmelser

37. Tävlingsklasser

Herrar, enspann, A resp B, 3×5–10 km
16 år och äldre (vid SM 3×10 km)
Damer, enspann, A resp B, 3×5 km
14 år och äldre
Pojkar, enspann, A resp B 3×5 km
14 men ej 18 år
Flickor, enspann, A resp B, 3×5 km
14 men ej 18 år

Under förutsättning att sträcklängden ej överstiger 5 km får pojkar 14–15 år ingå i herrlag. I samtliga klasser skall draglasten vara 30 kg.

38. Start

Start sker gemensamt för första sträckans ekipage. Startkommando ges med flagga av startern, som skall stå vid sidan av startfältet och framför startlinjen. Startkommando ges på följande sätt:

- 1) 10 sekunder före start lyfter startern flaggan med sträckt arm rakt upp över huvudet.
- 2) "Kör": startern faller armen med flaggan till benet. Start får göras när armen börjar fällas.

Vid "tjuvstart" skall alla ekipage beordras till omstart. "Tjuvstart" markeras med att startern vinkar med flaggan över huvudet. "Tjuvstartar"

ekipage två gånger, diskvalificeras vederböran-
de lag. För övervakning av starten skall startern
till sin hjälp ha två medhjälpare, som placeras
på ömse sidor om startfältet strax framför start-
linjen.

39. Körning

a) Start

Fram till huvudspårets början skall spanns ledas.
Förare som bryter häremot, skall av funktionär,
som skall befinna sig vid huvudspårets början,
beordras återvända till startlinjen för omstart.

b) Växling

När inkommande ekipage passerat markeringen
50 meter före växlingsfältets början, skall föra-
ren lämna sitt spann, varvid detta skall tas om
hand av lagets medhjälpare. Föraren fortsätter
fram mot och in i växlingsfältet.

c) Spanns skall ledas alltifrån växlingsfältet, un-
der växlingen samt fram till en markerad punkt
50–100 meter från växlingsfältets slut.

40. Växling

a) Växling sker genom att inkommande förare
slår den utgående på kroppen med handen.
Växling skall ske inom växlingsfältet. Vid felakt-
tigt utförd växling skall båda förarna – utgående

med spann – återkallas för att göra en korrekt
växling inom växlingsfältet.

b) Funktionär skall tillse, att korrekt växling
göres.

41. Tidtagning

a) Tiden tages från det ögonblick då startern
ger startkommandot till dess respektive lags
slutekipage passerat mållinjen.

b) Tiden för ekipages ankomst till växling tas
vid växlingsfältets början. Samma tidpunkt är
samtidigt också starttid för det utgående eki-
paget.

BRUKSPROV

42. Allmänt

Bruksprov anordnas i följande klasser:

a) herrar, seniorer, en-, två- och flerspann, A
resp B (samtliga hundar i två- och flerspann
kan delta i bruksprov)

b) herrar, oldboys, A resp. B

c) damer, seniorer, en- och tvåspann, A resp B
(båda hundarna i tvåspann kan delta i
bruksprov)

d) damer, oldgirls, A resp B

Bruksprovscertifikat resp. CACIT kan dock endast erövrast i följande klasser:

- a) herrar, seniorer, enspann – banlängd minst 20 km
- b) herrar, oldboys – banlängd minst 15 km
- c) damer, seniorer, enspann – banlängd minst 10 km
- d) damer, oldgirls – banlängd minst 10 km

43. Omfattning

- a) Lydnadsprov
- b) Bevaknings- och karaktärsprov samt
- c) Draghundstävling

44. Fordringar för deltagande

Bruksprov är öppet för hund, som uppfyller krav för godkänt lydnadsprov (se nedan), är godkänd i bevaknings- och karaktärsprov samt enligt villkoren i kapitlet ”Tävlingsbestämmelser” (sid. 121 p 17) äger rätt att delta i draghundstävling.

45. Lydnadsprov

Lydnadsprov skall fullgöras under närmast föregående eller påbörjat kalenderår enligt kapitel ”Lydnadsprov för draghundar” sid 145. Vid provet skall hunden ha erhållit lägst medelbetyg 7. Hund som under nämnd tid deltagit i officiella

bruksprov och därvid erhållit lägst medelbetyget 7 i appell-, lägre-, högre- eller elitklassens lydnadsmoment eller i lydnadsmomenten vid prov för tjänstehundcertifikat som bevakningshund eller erhållit 1 pris i lydnadsprov klass 1, 2 eller 3, får tillgodoräkna sig detta som fullgjort lydnadsprov för draghundar. Lydnadsprov för draghundar bedöms av en bruksprovsdomare av första eller andra klass.

46. Bevaknings- och karaktärsprov

Bevaknings- och karaktärsprov fullgörs enligt reglerna i R Brpr SSRS (sid. 29).

47. Intyg

Lydnadsprov samt bevaknings- och karaktärsprov skall ha avlagts före draghundstävling, som skall räknas som del av bruksprov. Intyg utvisande att hunden därvid godkänts skall uppvisas för arrangören. Hund, för vilken fullständiga uppgifter i här nämnt avseende saknas, äger ej delta i bruksprov.

48. Draghundstävling

Tävlingen genomförs enligt vad som stadgas i kapitlen ”Allmänna bestämmelser”, ”Funktionärer” och ”Tävlingsbestämmelser”.

För att tävling skall kunna räknas som del av

bruksprov krävs att hänsyn tas till tidsresultatet. Härvid skall hänsyn även tas till i bruksprovet ej deltagande hundars resultat.

49. Bruksprovskvalifikation

Hund/hundar som avlagt godkänt lydnadsprov och godkänt BoK-prov samt tävlingsdagen uppnått något av följande tidsresultat i sin klass erhåller någon av nedanstående officiella meriteringar:

a) *Godkännande såsom draghund (Drh)* vid fullgjord tävling och därvid erhållen förstaplace-ring i klassen samt övriga hundar, vars sluttid icke överskrider segrarens med mer än 15% vid en banlängd överstigande 20 km och med mer än 10% vid en banlängd av 20 km och därunder. Jämförelsetiden avrundas till närmaste heltal minuter.

b) *Bruksprovskvalifikation för utställningschampionat (Drh II)* vid fullgjord tävling och därvid erhållen förstaplace-ring i klassen samt övriga hundar, vars sluttid icke överskrider segrarens med mer än 10% vid en banlängd överstigande 20 km och med mer än 5% vid en banlängd av 20 km och därunder. Jämförelsetiden avrundas till närmaste heltal minuter.

c) *Bruksprovscertifikat (Drh III)* vid fullgjord tävling med bästa tidsresultat i klassen. Certifikat tilldelas – förutom till segraren, om dennes

prestation bedömts vara certifikatmässig – övriga hundar, vars sluttid icke överskrider segrarens med mer än 5 %. Jämförelsetiden avrundas till närmaste heltal minuter.

d) *CACIT (internationellt bruksprovscertifikat)* utdelas vid internationell tävling (bruksprov) enligt reglerna för bruksprovscertifikat, vilka även utdelas vid internationellt prov.

Lydnadsprov för draghundar

1. Linförighet

Utföres som i akl (sid 35 mom 1)

Koeff
3

2. Fritt följ

Utföres som i akl (sid 36 mom 3)

5

3. Platsläggande

Utföres som i akl (sid 36 mom 4)

1

4. Inkallande

Utföres som i akl (sid 36 mom 5)

1

5. Platsliggande

Utföres som i akl (sid 37 mom 8)

5

Summa koeff för lydnad drh

15

Klass	Banlängd i km		Ålder		Draglast i kg	Bruksprov förekommer		Minsta banlängd i km för Drh III och CACIT
	nat/int	SM	Förare	Hund		Drh I/II	Drh III	
<i>Herrar</i>								
Seniorer, enspänn	10-15	15	minst 18 år	18 mån t o m 9 år	30	×		20
Seniorer, enspänn	20-30	30	minst 18 år	2 år t o m 9 år	30	×	×	
Seniorer, tvåspänn	20-30	30	minst 18 år	2 år t o m 9 år	50	×		15
Seniorer, flerspänn	20-30	30	minst 18 år	2 år t o m 9 år	min 70	×		
Oldboys, enspänn	10-15	15	minst 40 år	18 mån t o m 9 år	30	×	×	10
Äld. jun. enspänn	5-10	10	16men ej 18 år	18 mån t o m 9 år	30			
Yng. jun. enspänn	5-6	5	14 men ej 16 år	18 mån t o m 9 år	30			10
<i>Damer</i>								
Seniorer, enspänn	10-15	10	minst 18 år	18 mån t o m 9 år	30	×	×	10
Seniorer, tvåspänn	15-20	20	minst 18 år	2 år t o m 9 år	50	×		
Oldgirls, enspänn	10-15	10	minst 40 år	18 mån t o m 9 år	30	×	×	10
Äld. jun. enspänn	5-10	5	16 men ej 18 år	18 mån o m 9 år	30			
Yng. jun. enspänn	5-6	5	14 men ej 16 år	18 mån o m 9 år	30			

se p. 22 "Draglast"

Slådhundskörning (NOME-stil)

50. Utöver vad som sägs här nedan, gäller vad som anges i de officiella reglerna för draghundar p. 1-17, p. 19, p. 20 mom. e-1, p. 24 utom mom. a, c och f vad gäller försenad start (se p. 56), p. 26 utom mom. b (se p. 54), d, e, g och j-1 samt p. 42-49. (Jämför p. 42 med p. 61.)

51. Tävlingsbestämmelser

Tävlingen kan anordnas under en dag eller som sammanlagd tävling under flera dagar.

52. Tävlingsklasser

Damerherrar, juniorer, som tävlingsdagen fyllt 14 men ej 18 år

- 3-spänn
Spannet skall bestå av högst 3 och minst 2 hundar
- 10-15 km, SM 15 km

Damerherrar, seniorer, som tävlingsdagen fyllt 18 år

- 3-spänn
Spannet skall bestå av högst 3 och minst 2 hundar
- 10-15 km, SM 15 km
- 5-spänn
Spannet skall bestå av högst 5 och minst 3 hundar
- 15-20 km, SM 20 km

3. 7-spann 20–25 km, SM 25 km
Spannet skall bestå av högst 7 och minst 4 hundar

4. 10-spann 25–40 km, SM 40 km
Spannet skall bestå av högst 10 hundar första dagen, övriga dagar minst 5 hundar.

Det står arrangören fritt att anordna speciell damklass, dock ej vid SM. Vid vanskliga förhållanden såsom mycket lössnö o. dyl. kan tävlingsjuryn besluta om kortare banlängd.

53. Körredskap

Släden skall vara tillräckligt stabil för att bära föraren och den måste kunna transportera en hund på ett säkert sätt.

Släden skall vara försedd med stötbåge, stabil handtag, effektiv broms och griplina.

54. Draganordningar

Alla hundar skall bära NOME-sele och halslina, dock får ledarhunden vara utan halslina.

Halsring av metall och stryphalsband är ej tillåtna, ej heller munkorg.

55. Besiktning av spannet

Före start skall spannet besiktigas av minst en domare. Anspänt spannet skall vara klart för be-

siktning senast 6 minuter före start och tillgängligt 6 minuter efter målgång.

Om domare finner att ett spannet inte är i stånd att fullfölja tävlingen, skall det inte tillåtas starta.

56. Startordning

Utöver vad som anges i p. 19 gäller följande:

I tävling bestående av mer än en etapp skall första etappens sluttider bestämma startordningen dagen därefter, vilket innebär att det snabbaste spannet startar först, det nästsnabbaste som nummer två osv.

I tävling med mer än två etapper avgör den sammanlagda tiden i körda etapper startordningen som nämnts ovan.

Start sker med två eller tre minuters mellanrum mellan varje spannet, vid SM alltid tre minuter, och med nio minuter mellan varje klass.

Spannet som inte är på startlinjen på utsatt tid får inte starta förrän det sista spannet i klassen har startat och skall inte tillåtas starta förrän samma tid åtgått som mellan övriga spannet. Om flera spannet kommer för sent till start startar de i den ordning de skulle ha startat enligt startlista. Spannets starttid räknas från den tid spannet egentligen skulle ha startat.

57. Start och mål

Slädens frontbåges främre spets skall fram till starterns kommando "kör" befinna sig bakom

startlinjen.

Tiden för målgång noteras när den första hundens nosspets tangerar mållinjen.

58. Körning

Varje spann skall ha en förare, som skall följa spannet genom att stå på medarna, sparka fart eller springa.

Hundar, registrerade i spannet vid start, får ej bytas ut under tävlingen. Samtliga hundar som startar i en etapp skall fullfölja den. Vid tävling i flera etapper bör alla hundar märkas.

Alla hundar skall vara fastspända i spannet. Om en hund blir i sådant skick att den inte kan fullfölja en etapp skall den transporteras på släden.

Vid tävling i flera etapper behöver en skadad hund inte transporteras vidare i följande etapper. Spannet skall fullfölja tävlingen i den klass den startat. För att få fullfölja tävlingen skall klassens minimiantal hundar uppfyllas.

Spannet och föraren skall följa hela den markerade tävlingsbanan. Om spannet kör fel, skall det tillbaka till den punkt där felkörning-
en uppstod.

59. Omkörning

Ett bakomvarande spann har rätt till omkörning, när det är mindre än 15 m bakom framförvarande spann. Därvid skall det framförva-

rande spannet ge plats för omkörning eller på begäran av den omkörande stoppa spannet.

Spannet som passerats har inte rätt till omkörning förrän tidigast efter 4 minuter eller 1,5 kilometer i 10-spann, i övriga klasser efter 2 minuter eller 1 kilometer. Förarna kan dock komma överens om annat.

Vid problem vid omkörning har den omkörande rätt att kräva att det omkörda spannet väntar: 1 minut i 7- och 10-spann, 30 sekunder i 5- och 3-spann. Sista kilometern äger ej förare påfordra omkörningsrätt. Platsen "1 km till mål" skall vara märkt.

Efter omkörning skall man upprätthålla ett avstånd mellan spannen ej understigande en spannlängd.

60. Tävlingsbanor

Tävlingsbana bör företrädesvis läggas i öppen terräng – på skogsbilvägar o. dyl. Vanliga skidspår bör undvikas. Banan skall läggas så att den prioriterar fart. Hundarna skall ha möjlighet att förflytta sig i galopp längs hela banan. Med detta menas att man bör undvika tvära svängar och svåra utförslöpor.

Tävlingsbanan bör vara mellan 1,20 och 2 meter bred. Tävlingsbana skall vara märkt på ett enhetligt sätt, helst i ögonhöjd.

Standardmärkning – företrädesvis breda blåa band.

Rött märke (ev. röd pil) på gul botten på höger sida betyder skarp sväng till höger.

Rött märke (ev. röd pil) på gul botten på vänster sida betyder skarp sväng till vänster.

Märket (ev. pilen) bör vara väl synlig och placeras 15–25 m före svängen.

Farliga passager skall märkas tydligt.

Målområdet skall vara tydligt märkt.

Märkningen, som skall meddelas före starten, skall vara utförd på sådant sätt att de tävlande aldrig behöver tveka om rätt spår.

61. Bruksprov

Slädhundsspann betraktas vid bruksprov som flerspann.

MATERIELBESKRIVNINGAR, SKISSER M. M.

Tjänstetecken



Kraftig svart text (SBK) på vit botten

Hinder – höjd och bredd

Apporter – vikter

Rasens medelhöjd enligt standard	Höjd/bredd cm		Tungt föremål Hkl och ekl
	Akl	Övr kl	
Under 50 cm	40/50	50/50	1 kg
50 cm och däröver	75/50	100/50	4 kg

Hinder – utformning

Appellklass: Hindret skall vara så slutet, att hunden icke kan passera under eller genom det, men väl se igenom. Det skall stå fritt på

marken på eget stöd och vara så stabilt, att det inte faller om det endast lätt vidröres.

Lägre klass: se appellklass

Högre klass: Hindret skall vara helt öppet upp till 10 cm från överkanten.

Elitklass: se högre klass

HINDER- appellklass Rekommendation

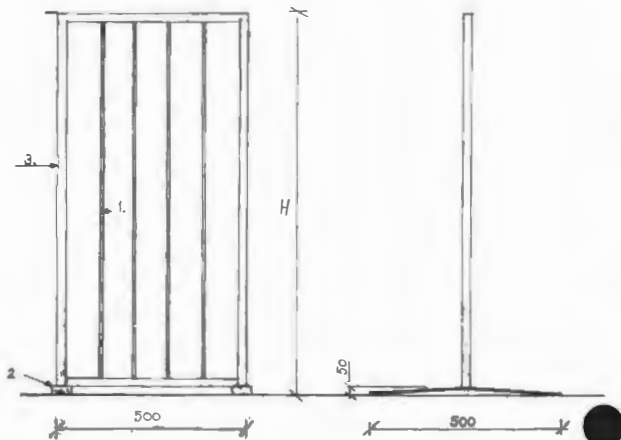

1. Rundstav ca 5 mm
2. Plattjärn 50x5 mm
3. Fyrkantrör 20x20 mm

H = hinderhöjd

Mankhöjd under 50 cm H = 40 cm
Mankhöjd 50 cm o över H = 75 cm

HINDER – lägre klass Rekommendation

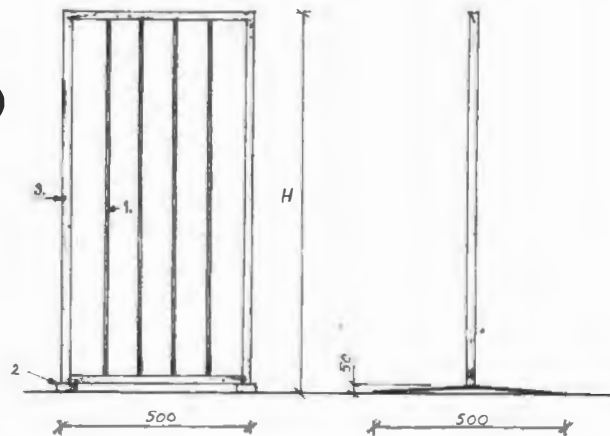

1. Rundstav ca 5 mm c/c ca 90 mm
2. Plattjärn 50x5 mm
3. Fyrkantrör 20x20 mm

H = hinderhöjd

Mankhöjd under 50 cm H = 50 cm
Mankhöjd 50 cm o över H = 100 cm

HINDER – högre klass, elitklass Rekommendation

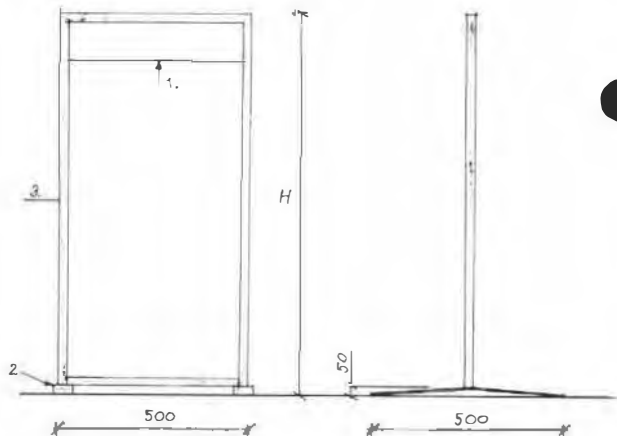

1. Tackplåt höjd 80 mm
2. Plattjärn 50x5 mm
3. Fyrkantrör 20x20 mm

H = hinderhöjd

Mankhöjd under 50 cm H = 50 cm
Mankhöjd 50 cm o över H = 100 cm

TRÄAPPORT Rekommendation

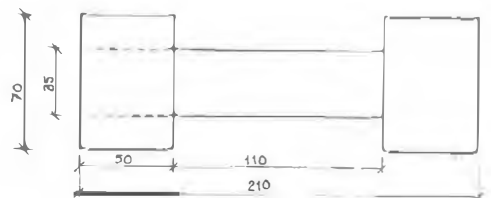

ALT. 'KULA'

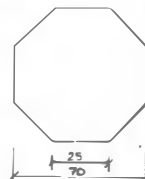

ALT. 'KULA'

Utföres i hårt träslag

APPORTFÖREMÅL, TUNGT, 1 KG
Rekommendation

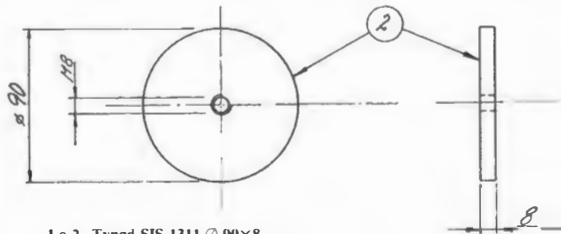
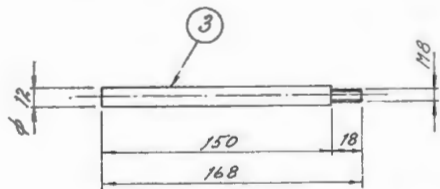
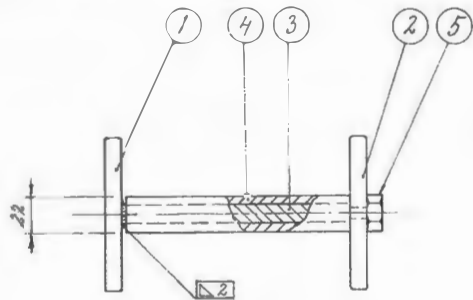

- 1 o 2. Tyngd SIS 1311 \varnothing 90x8
- 3. Axel SIS 1311 \varnothing 12x168
- 4. Gummislang
- 5. Nylock mutter M 8

APPORTFÖREMÅL, TUNGT, 4 KG
Rekommendation

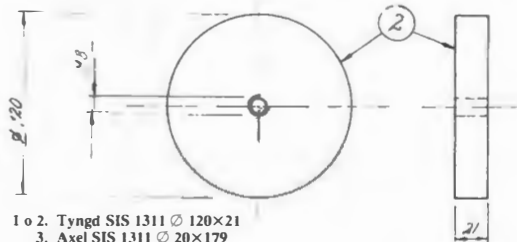
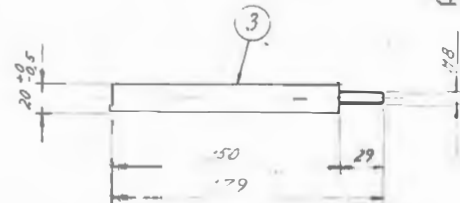
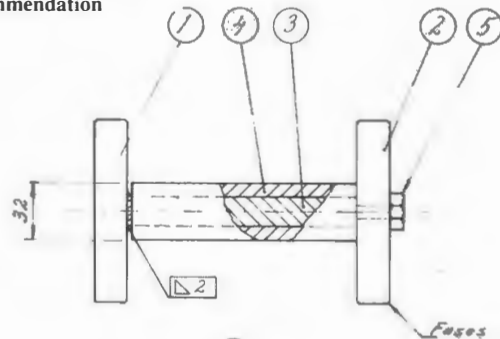

- 1 o 2. Tyngd SIS 1311 \varnothing 120x21
- 3. Axel SIS 1311 \varnothing 20x179
- 4. Gummislang
- 5. Nylock mutter M 8

APPORTFÖREMÅL, METALL – elitklass

Rekommendation

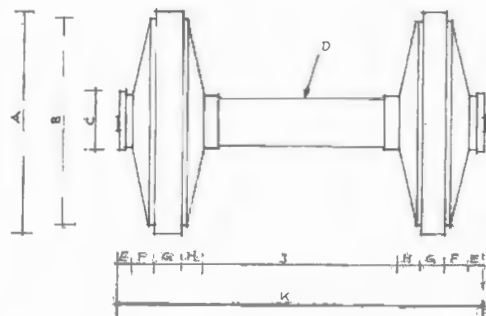

Modell mindre

A $\varnothing 90$ mm
B $\varnothing 80$ mm
C $\varnothing 25$ mm
D $\varnothing 20$ mm
E 5 mm
F 10 mm
G 10 mm
H 10 mm
J 80 mm
K 150 mm

Utföres i lättmetall

Modell större

A $\varnothing 115$ mm
B $\varnothing 105$ mm
C $\varnothing 30$ mm
D $\varnothing 25$ mm
E 7.5 mm
F 12 mm
G 12 mm
H 12 mm
J 105 mm
K 190 mm

KLÄTTERSTEGE

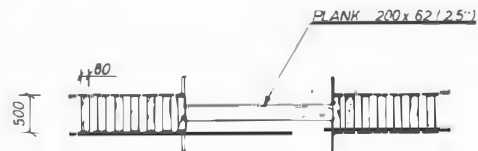
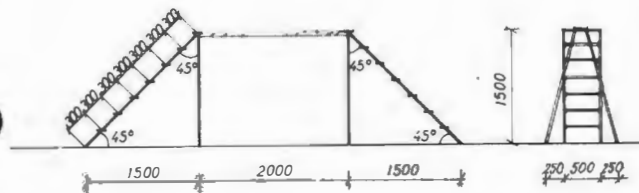

RAPPORTSTRÄCKOR OCH STATIONER

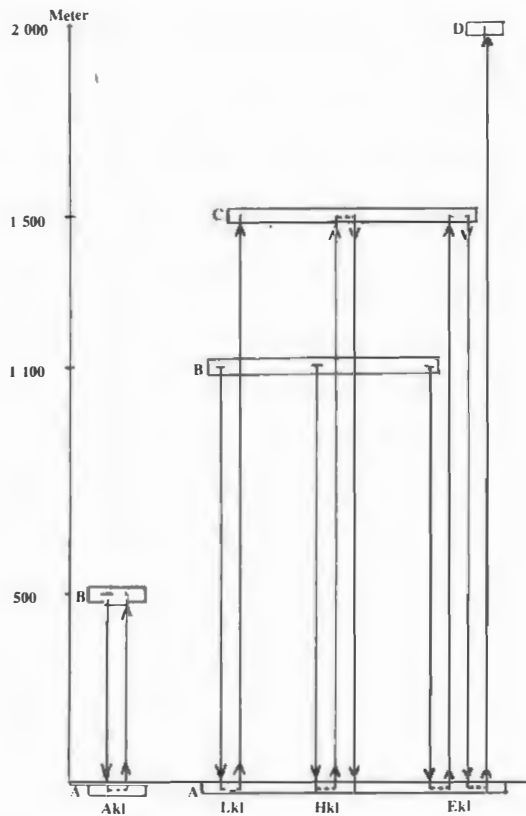

STARTOMRÅDE

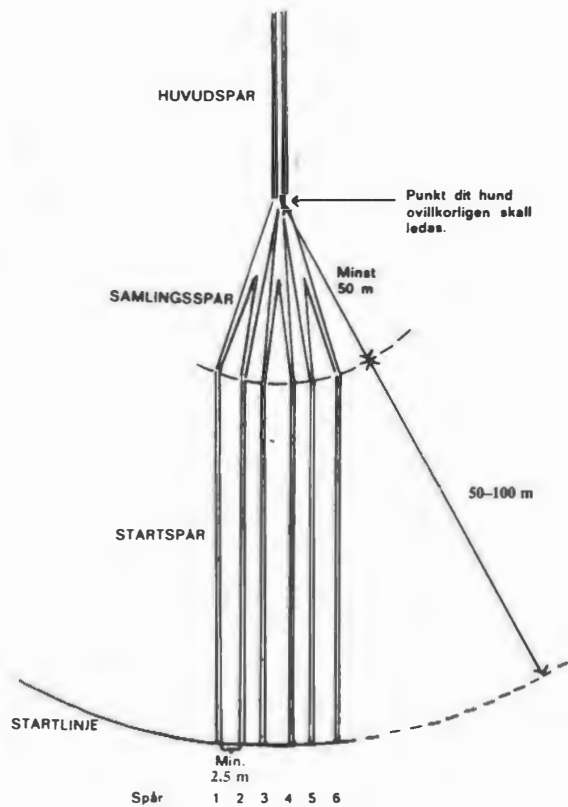

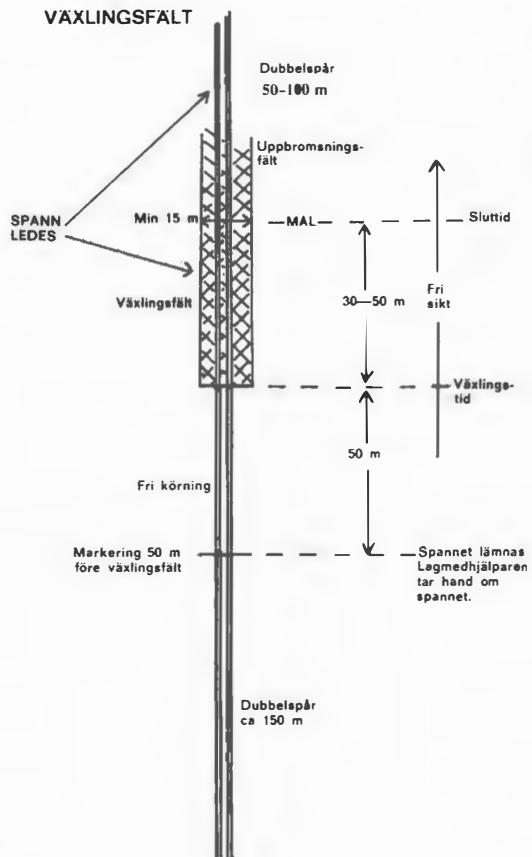

HINDER – lydnadsklass I-III

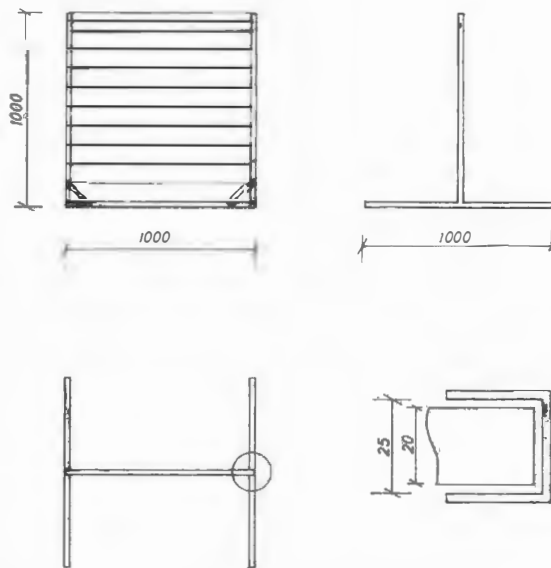

- 9 st plankor 100×20 mm varav den nedersta är fast förankrad i ramen
- 2 st plankor 50×20 mm

Stativet består av U-profil med 25 mm innermått.

APPORTFÖREMÅL – METALL – lydnadsklass III
Rekommendation

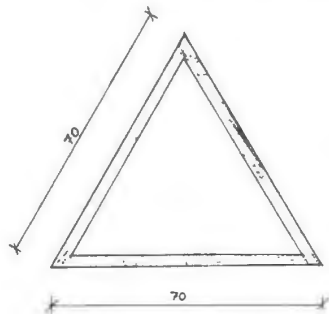
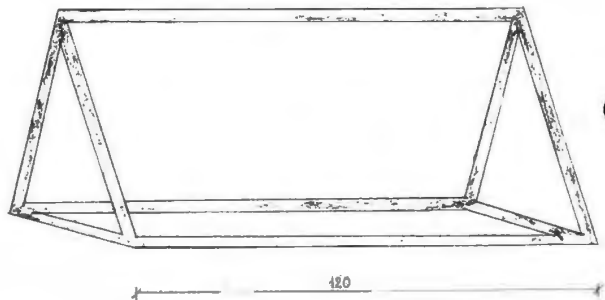

Utföres i \varnothing 3 mm stål, rostfritt

CHAMPIONAT- BESTÄMMELSER

(Utdrag ur SKKs bestämmelser för championat)

Svenskt championat

För svenskt *utställningschampionat*, S U Ch, gäller att de i championatet ingående utställningscertifikaten skall ha utdelats av minst två domare och att minst ett av de i championatet ingående utställningscertifikaten skall ha utdelats i Sverige. Dock skall ett av certifikaten ha erövrats vid uppnådd ålder för deltagande i öppen klass.

För svenskt *bruksprovschampionat*, S B Ch, gäller att minst en av de i championatet ingående bruksprovsmärkena skall ha erövrats i Sverige.

Skydds-, spår-, rapport- och sökhundar

Omfattar raserna australisk cattledog, australisk kelpie, border collie (avser endast bruksprovschampionat), bouvier des flandes, boxer, briard, collie, dobermann, groenendael, holländsk herdehund, hovawart, laekenois, malinois, riesenschnauzer, rottweiler, schäfer, svart terrier, sydrysk owtcharka och tervuerense.

1. Utställningschampionat

a) Tre certifikat på utställning jämte betyget godkänd i lägre klass och uppflyttad till högre klass eller tjänstehundcertifikat (med undantag certifikat för bevakningshund).

b) Två certifikat på utställning jämte ett certifikat på bruksprov.

För schäfer erfordras dessutom intyg om höftleder utan anmärkning för erhållande av svenskt utställningschampionat.

2. Bruksprovschampionat

a) Tre certifikat på bruksprov jämte lägst 2:a pris i öppen klass på utställning, alt. godkänt betyg vid officiell korning. (För border collie ersätts kravet på utställningsmerit med lägst betyget godkänd vid bruksprov med vallhundar)

b) Två certifikat på bruksprov jämte ett certifikat på utställning.

Vallhundar

Omfattar raserna australisk cattledog, australisk kelpie, border collie (avser endast bruksprovschampionat), collie, groenendael, holländsk herdehund, laekenois, malinois, schäfer och tervuerense.

Utställningschampionat

Tre certifikat på utställning jämte betyget god-

känd vid bruksprov med vallhundar

2. Bruksprovschampionat

a) Tre certifikat på bruksprov med vallhundar jämte lägst 2:a pris i öppen klass på utställning, alt. godkänt betyg vid officiell korning. (För border collie utgår kravet på utställningsmerit.)

b) Två certifikat på bruksprov med vallhundar jämte ett certifikat på utställning.

Draghundar

Omfattar raserna australisk cattledog, australisk kelpie, border collie (avser endast bruksprovschampionat), bouvier des flandres, boxer, briard, collie, dobermann, groenendael, holländsk herdehund, hovawart, laekenois, malinois, riesenschnauzer, rottweiler, schäfer, svart terrier, sydrysk owtcharka, tervuerense.

1. Utställningschampionat

a) Tre certifikat på utställning jämte godkänd bruksprovskvalifikation vid draghundsprov för utställningschampionat.

b) Två certifikat på utställning jämte certifikat på bruksprov med draghundar.

2. Bruksprovschampionat

a) Tre certifikat på bruksprov med draghun-

dar jämte lägst 2:a pris i öppen klass på utställning, alt. godkänt betyg vid officiell korning. (För border-collie ersätts kravet på utställningsmerit med lägst betyget godkänd vid bruksprov med vallhundar)

b) Två certifikat på bruksprov med draghundar jämte ett certifikat på utställning.

NORDISKT UTSTÄLLNINGSCHAMPIONAT

Nordiskt utställningschampionat tilldelas hund som förvärvat utställningschampionat dels i sitt hemland, dels i minst två av de övriga nordiska länderna.

SVENSKT LYDNADSCHAMPIONAT (gäller samtliga raser)

Tre första pris i klass III på lydnadsprov i Sverige jämte lägst 2:a pris i kvalitetsklass på utställning. (För border collie ersätts kravet på utställningsmerit med lägst betyget godkänd vid bruksprov med vallhundar.)

NORDISKT LYDNADSCHAMPIONAT

Nordiskt lydnadschampionat tilldelas hund som erövat titeln svensk lydnadschampion, samt lägst 1:a pris klass III (i Finland 1:a pris skl) i minst två av de övriga nordiska länderna.

INTERNATIONELLT CHAMPIONAT

För internationellt utställnings- och bruksprovschampionat gäller, att minst ett år skall ha förflutit mellan första och sista championatmeriten. För erhållande av CACIB respektive CACIT** erfordras att hunden uppnått 15 månaders ålder och att samtliga i hundens stamtavla upptagna förfäder i tre generationer är registrerade.

* CACIB är förkortning av Certificat d'Aptitude au Championat International de Beauté, vilket är den officiella beteckningen för internationellt utställningsscertifikat.

** CACIT är förkortning av Certificat d'Aptitude au Championat International du Travail, vilket är den officiella beteckningen för internationellt jaktprovs- och bruksprovscertifikat.

INTERNATIONELLT UTSTÄLLNINGSCHAMPIONAT

Hund av ras för vilken pris på bruksprov enligt FCI (FCI är en förkortning av Fédération Cynologique Internationale) icke erfordras för internationellt utställningschampionat erhåller titeln internationell utställningschampion när den erhållit fyra CACIB i minst tre länder av minst tre domare. Minst ett CACIB skall ha utdelats antingen i det land där hundens ägare

bor eller i rasens ursprungsland.

Nedanstående brukshundsraser tilldelas internationellt utställningschampionat utan krav på bruksprovpris:

australisk kelpie
collie

Hund av ras, för vilken enligt FCI pris på bruksprov erfordras för internationellt utställningschampionat, erhåller titeln internationell utställningschampion när den erhållit CACIB i två länder av två domare jämte sådant pris på bruksprov, som inom vederbörande ras berättigar till svenskt utställningschampionat. Minst ett CACIB skall ha utdelats antingen i det land där hundens ägare bor eller i rasens ursprungsland.

För nedanstående raser krävs bruksprovpris för internationellt utställningschampionat.

När inget annat anges fordras samma bruksprovsmärker som för Svenskt U Championat.

australisk cattle dog	hovawart
bouvier des Flandres	laekenois
boxer	malinois
briard	riesenschnauzer
dobermann	rottweiler
groenendael	schäfer
holländsk herdehund	tervuerense

INTERNATIONELLT BRUKSPROVSCAMPIONAT

Titeln internationell bruksprovschampion tilldelas hund som erhållit CACIT i två länder samt – vid lägst 15 månaders ålder (för vissa brukshundar lägst 18 månader) – lägst 2:a pris i öppen klass på internationell utställning.

BRUKSPROVSCAMPIONAT (för hund av icke-brukshundsras)

a) Tre certifikat på bruksprov för skydds-, spår-, rapport-, sök- drag- eller vallhundar jämte lägst 2:a pris i öppen klass på utställning.

b) Två certifikat på bruksprov för skydds-, spår-, rapport-, sök- drag- eller vallhundar jämte ett certifikat på utställning.