



# REGLER SAR-PROV

(tidigare IPO-R)

Gäller från 2025-04-01



**Tävlat i år?  
Vet du värdet på  
din brukshund?  
Vi vet.**

**Vill du veta mer?** Ring 0775-88 88 88 eller gå in på [agria.se](https://www.agria.se) för att hitta din lokala säljare.

Agria Djurförsäkring är Länsförsäkringsgruppens specialistbolag för djur- och grödaförsäkring.

**Agria**   
Djurförsäkring

# INNEHÅLL

<b>Förord</b>	<b>5</b>
<b>Allmänna regler för utställningar, prov, tävlingar och beskrivningar</b>	<b>6</b>
<b>Särskilda regler för SAR-prov arrangerade av Svenska Brukshundklubben</b>	<b>15</b>
<b>SAR – Allmänna regler</b>	<b>20</b>
Organisation	22
<b>Utförande och bedömning</b>	<b>29</b>
<b>Utförande och bedömning av lydnad &amp; miljöprov (U&amp;G)</b>	<b>31</b>
Lydnadsmomenten	34
Lydnad + Miljöprov (U&G)	35
Linförighet / Fritt följ	37
Sättande och inkallande, klass V	39
Distanskontroll, klass A och B	40
Apporter, klass A och B	44
Fjärrdirigering klass V, A, B	46
Platsliggande klass V, A, B	49
Tunnel klass V, A, B	51
Stabil plankor klass V	52
Rörlig plankor klass A	53
Stege klass A, B	54
Gunga klass B	56
Näsarbete, allmänt	59
Näsarbete F / Spår	65
Spår RH-F V	69
Spår RH-F A	70
Spår RH-F B	70
Näsarbete FL / Ytsök	71
Ytsök RH-FL V	72
Ytsök RH-FL A	72
Ytsök RH-FL B	74
Näsarbete T / Ruinsök	76
Ruinsök RH-T V	77
Ruinsök RH-T A	77
Ruinsök RH-T B	79



# Förord

Dessa regler för räddningshundar har utarbetats gemensamt av FCI:s kommission för räddningshundar och IRO (Internationale Rettungshundeorganisation) och antagits av såväl FCI:s styrelse som IRO:s generalförsamling.

Den ersätter den hittills gällande prövningsordningen för räddningshundar inom FCI och IRO. Vid översättningar och eventuella tvivelsmål är den tyska versionen vägledande.

Prövningsordningen kommer att bearbetas, ändras, anpassas eller utökas med beaktande av de kommande fem årens erfarenheter. Ändringar måste formellt godkännas av vederbörande instanser inom FCI och IRO.

Denna prövningsordning gäller inom samtliga medlemsorganisationer inom FCI och IRO. Den är avsedd att vara en internationell plattform för organisationernas träning av räddningshundar.

För Mission Readiness Test, MRT, ansvarar de nationella och internationella insatsorganisationerna.

Av praktiska skäl används ibland ordet ”han”. Det gäller alltid även som ”hon”.

Fastställd av FCI:s generalkommitté, september 2024 samt av IRO:s generalförsamling 2024.

Gäller fr.o.m. 2025-01-01

Nationell anpassning fr.o.m. 2025-04-01

# Allmänna regler för utställningar, prov, tävlingar och beskrivningar

*Dessa regler är fastställda att gälla fr.o.m. 2022-01-01 t.o.m. 2026-12-31. Eventuella ändringar som påkallats av svensk lagstiftning eller FCI återfinns på SKKs webbplats ([www.skk.se](http://www.skk.se)).*

*Nedanstående regler gäller för officiella (stambokförda) utställningar, prov, tävlingar och beskrivningar samt i tillämpliga delar även vid inofficiella (icke stambokförda) arrangemang som anordnas inom SKK-organisationen.*

*Dessutom gäller i tillämpliga delar SKKs stadgar samt bestämmelser som utfärdats av myndighet.*

## Inledning och ansvar

Sammanförandet av hundar till utställningar, prov, tävlingar och beskrivningar ställer krav på såväl arrangör som ägare/förare av hund för att kunna upprätthålla ett gott skydd mot smittsamma sjukdomar och skador på människor, den egna hunden och andra djur.

Hundens välfärd har alltid högsta prioritet på samtliga arrangemang inom SKK-organisationen.

Det är också viktigt att resultatet av bedömningen inte påverkas av otillbörliga förhållanden.

Det åligger deltagare och funktionär;

**att** handla eller uppträda på sådant sätt att det inte skadar eller motverkar SKK eller dess medlemsorganisationer

**att** på utställning, prov, tävling eller beskrivning inte agera på sådant sätt att det påverkar andra hundars chanser till rättvis bedömning och att inte heller uttala sig nedsättande om andra hundar, funktionärer eller deltagare.

Samtliga hundar ska ställas till förfogande för de undersökningar och de provtagningar som kan föranledas av kontroll av doping och andra otillbörliga förhållanden.

Hundägare eller dennes ombud står under pågående utställning, prov, tävling eller beskrivning under det ansvar som följer av lagen om tillsyn över hundar och katter.

Arrangerande klubb fritar sig och sina funktionärer från allt ansvar för skada eller förlust som kan uppstå för hundägare i samband med utställning, prov, tävling eller beskrivning. Detsamma gäller skada som förorsakats av hund under pågående utställning, prov, tävling eller beskrivning om skadan inte bevisligen varit en följd av uppenbart bristande arrangemang.

## Aga av hund är förbjuden

När veterinärintyg åberopas för en hund ska detta vara utfärdat på av SKK godkänd blankett (*se exempelvis F145 Sveriges Veterinärförbund eller motsvarande*). Uppgifter som ska finnas med för att intyget ska accepteras är: ras, namn, registreringsnummer, ID-nummer, beskrivning av skada, om den är förvärvad, vad ingreppet avser, åtgärd, anledning till åtgärd och om kroppsdel avlägsnats kommentera dess utseende. Intyg i original ska alltid tas med vid utställning.

Vidimerad kopia räknas som original. Arrangör äger rätt att kopiera veterinärintyg.

Person får inte anmäla, föra eller låta framföra hund på utställning, prov, tävling eller beskrivning, och inte heller på utställning delta med avels- eller uppfödar-grupp, som:

- på grund av myndighetsbeslut inte får hantera eller inneha djur
- av SKKs Disciplinnämnd uteslutits ur SKK-organisationen
- av SKKs Disciplinnämnd, SKKs Centralstyrelse, nordisk kennelklubb eller FCI avstängts från rätten att anmäla, föra eller låta framföra hund på utställning, prov, tävling eller beskrivning
- valt att utträda ur SKK-organisationen under pågående utredning i SKKs Disciplinnämnd.

Hundägare ansvarar för att hund vid utställning, prov, tävling eller beskrivning inte framförs av person som på grund av myndighetsbeslut inte får hantera eller inneha djur, alternativt är utesluten, avstängd eller har utträtt ur SKK-organisationen under pågående utredning i SKKs Disciplinnämnd.

Hund får inte delta, som under de senaste sex (6) månaderna före aktuellt utställnings-, prov-, tävlings- eller beskrivningstillfälle ägts av person som av SKKs Disciplinnämnd uteslutits eller ålagts förbud att anmäla, föra eller låta framföra hund vid utställning, prov, tävling eller beskrivning.

Person som av SKKs Centralstyrelse tilldelats tillträdesförbud i enlighet med SKKs stadga §9 har inte rätt till tillträde på utställning, prov, tävling eller beskrivning eller annat klubbarrangemang.

Resultat tilldelade i officiell klass registreras hos SKK. Endast registrerad hund kan tilldelas championat.

## 1. Vaccinationer

Deltagande utländska hundar ska vara införda till Sverige i enlighet med Statens Jordbruksverks gällande införselbestämmelser för hund.

Deltagande hundar samt andra hundar som har tillåtelse att vistas på området ska vara vaccinerade mot valpsjuka enligt följande:

- Hund **under** ett (1) års ålder: vid **lägst** tio (10) veckors ålder.
- Hund **över** ett (1) års ålder: Hund ska vara vaccinerad vid **lägst tio (10) månaders** ålder och inte vara utförd för mer än fyra (4) år sedan.

- Förstagångsvaccination ska vara gjord minst fjorton (14) dagar före prov-, tävlings-, beskrivnings och/eller utställningsdagen.

Kontroll av att gällande införsel- och vaccinationsbestämmelser följts kan förekomma.

Vidare rekommenderar SKK att deltagande hundar dessutom är vaccinerade mot parvovirusinfektion och parainfluensa (kennelhosta).

## 2. ID-märkning

Hund ska vara ID-märkt för att få delta på utställning, prov, tävling eller beskrivning.

ID-märkningen kan ske genom tatuering eller genom implantat av microchip som uppfyller ISO-standard 11784 och 11785.

Vid utställning anordnad av SKKs centralstyrelse eller SKK/länsklubb är arrangören skyldig att tillhandahålla avläsare.

Kontroll av ID-märkning kan ske.

## 3. Ansvar gällande förvaring av hund

Deltagare vid utställning, prov, tävling eller beskrivning svarar för att hunden hålls på ett sådant sätt att den inte kan tillfoga sig själv eller andra skada. Förvaring i bil, bur, tält eller dylikt får under inga omständigheter ske under sådana förhållanden att hunden kan ta skada.

Om hundägare eller dennes ombud under utställning, prov, tävling, beskrivning eller klubborganiserad aktivitet förvarar hund i strid mot ovanstående **ska** denne, av tjänstgörande funktionär, på särskild blankett, rapporteras till SKK.

**Exempel på funktionär är:** *domare, beskrivare, bestyrelse, kommissarie, tjänstgörande veterinär, prov- eller tävlingsledare, ringsekreterare, instruktör, figurant vid prov m.fl.*

Det åligger arrangören att se till att blanketten finns tillgänglig vid arrangemanget.

## 4. Force majeure

Arrangören är inte skyldig att återbetala anmälningsavgiften om arrangemanget blivit inställt på grund av force majeure.

SKK eller medlemsorganisation svarar inte för skador eller direkta eller indirekta kostnader som orsakats på grund av icke genomfört evenemang. Inte heller förtroendevald, tjänsteman eller funktionär inom SKK eller medlemsorganisation som fattat beslut om sådant evenemang, svarar för skador eller direkta eller indirekta kostnader.

## 5. Oacceptabelt beteende

Hund som under utställning, prov, tävling, beskrivning eller klubborganiserad aktivitet uppvisar ett oacceptabelt beteende genom att visa aggressivitet, göra utfall eller på annat sätt uppträda hotfullt mot människor och/eller andra hundar eller tamdjur, ska på särskild blankett rapporteras till SKK av tjänstgörande funktionär.

Tjänstgörande funktionär **har** en särskild rapporteringsskyldighet rörande oacceptabelt beteende enligt ovan. Denna gäller även om den tjänstgörande funktionären inte själv har bevittnat den aktuella händelsen. Det åligger arrangör att se till att blanketten finns tillgänglig vid alla arrangemang och klubborganiserade aktiviteter.

**Exempel på funktionär är:** domare, beskrivare, bestyrelse, kommissarie, tjänstgörande veterinär, prov- eller tävlingsledare, ringsekreterare, instruktör, figurant vid prov m.fl.

Rapporterad hund kan avvisas från området.

## 6. Hinder för deltagande i utställningar, prov, tävlingar och beskrivningar

### Mentalitet

Hund som vid tre (3) tillfällen tilldelats Disqualified eller 0 pris med hänvisning till mentaliteten, äger inte rätt att delta. Tjänstgörande domare har i samtliga, prov-, tävlings- och beskrivningsformer rätt att utdela Disqualified med hänvisning till mentaliteten om domaren bedömer att hunden utifrån aktuell prov-, tävling- eller beskrivningsforms förutsättningar uppvisar aggressivitet eller tydligt flyktbeteende, dvs. då hund kastar sig paniskt iväg från domaren/funktionären och det inte finns någon möjlighet att närma sig hunden på naturlig väg.

### Ohälsa

Hund som vid tre (3) tillfällen tilldelats Disqualified med hänvisning till anatomiska defekter som väsentligt påverkar hundens hälsa och sundhet äger inte rätt att delta.

Hund som vid ett (1) tillfälle tilldelats Disqualified med hänvisning till anatomiska defekter som väsentligt påverkar hundens hälsa och sundhet och som beror på uppenbara tecken på andningsproblem äger inte rätt att delta. Hundägaren har möjlighet att hos SKK begära omprövning av förbud att delta när Disqualified är tilldelat på grund av andningsproblem.

### **Smittsam sjukdom**

Hund som har en smittsam sjukdom eller ohyra får inte delta.

Hund får inte delta som under den senaste månaden har haft eller misstänkts ha haft valpsjuka, parvovirusinfektion eller kennelhosta eller som under den senaste månaden vistats tillsammans med hund som då var sjuk i någon av dessa sjukdomar.

Hund får inte delta tidigare än två (2) månader efter avslutad karantänsvistelse.

### **Dräktig tik och valptik**

Dräktig tik får inte delta i utställning, prov, tävling eller beskrivning 30 dagar före valpning, beräknat från 63 dagar efter första parningen, och får inte heller delta förrän 75 dagar efter valpning, oavsett resultatet av valpningen. Vid beräkning av dagar är dag ett (1) **första dagen efter parning/valpning**.

Vid mentalbeskrivning (BPH, MH) eller mentaltest (MT) får inte parad tik delta vid någon tidpunkt efter det att parning skett. Se vidare i respektive regelverk.

### **Valpar**

Valpar under fyra (4) månaders ålder får inte delta på utställning, prov, tävling eller beskrivning och inte heller införas på området. Det är arrangörens ansvar att definiera vad som är området.

### **Öronkuperade hundar**

#### **Utställning**

Får inte delta på utställning eller SBK:s exteriörbeskrivning.

#### **Prov, tävling och beskrivning**

Hund född i land där öronkupering var tillåten när den företogs får delta på prov, tävling och beskrivning.

Hund född i land där öronkupering inte var tillåten när den företogs får inte delta på prov, tävling eller beskrivning.

#### **Svanskuperade/amputerade hundar och hundar som inte fötts med naturligt hellång svans**

*I detta sammanhang likställs svansamputerade hundar med svanskuperade.*

#### **Utställning**

Får inte delta på utställning eller SBK:s exteriörbeskrivning. Detta gäller oavsett i vilket land hunden är född.

Från detta förbud att delta på utställning eller SBK:s exteriörbeskrivning gäller följande tre (3) undantag:

- a. Hund född i Sverige och där svansamputering utförts i Sverige av veterinärmedicinska skäl för att avhjälpa en efter födelsen förvärvad skada och där intyg i

enlighet med vad som anges i *inledning och ansvar* till allmänna regler kan uppvisas i original såväl vid arrangemanget som senare, **får delta** på utställning och SBK:s exteriörbeskrivning.

- b. Hund av ras ur FCI grupp 7 (stående fågelhundar) född i land där svanskupering var tillåten när den företogs eller som har svansamputerats av veterinärmedicinska skäl, alternativt inte är född med naturligt hellång svans **får delta** på utställning.
- c. Hund av ras angiven nedan och som inte är född med naturligt hellång svans får delta på utställning och SBK:s exteriörbeskrivning.

Grupp 1 australian shepherd, australian stumpy tail cattle dog, berger des pyrénées (båda varianterna), bouvier des ardennes, bouvier des flandres, gos d'atura catalá, hrvatski ovcar, miniature american shepherd, mudi, old english sheepdog, polski owczarek nizinny, schipperke, welsh corgi pembroke.

Grupp 2 dansk-svensk gårdshund, engelsk bulldogg, entlebucher sennenhund.

Grupp 3 jack russell terrier, rat terrier, terrier brasileiro, tenterfield terrier

Grupp 5 karelsk björnhund, västgötaspets

Grupp 6 smålandsstövare.

Grupp 7 se undantag gällande grupp 7 ovan.

Grupp 8 perro de agua español

Grupp 9 bostonterrier, fransk bulldogg, king charles spaniel.

### **Exteriörbedömning vid ett tillfälle**

Hund som inte får delta på utställning på grund av svanskupering, kan efter särskild prövning av SKK, ges rätt att vid utställning bli exteriörbedömd vid ett (1) tillfälle samt få kvalitetspriset infört i stamboken.

Detta under förutsättning att den uppfyller något av följande alternativa krav:

- är född i land där svanskupering var tillåten när den företogs
- av veterinärmedicinska skäl har svansamputerats
- inte är född med naturligt hellång svans och inte är av ras som nämns i listan ovan.

### **Prov, tävling och beskrivning**

Hund född i land där svanskupering var tillåten när den företogs eller som har svanskuiperats av veterinärmedicinska skäl alternativt inte är född med naturligt hellång svans får delta på prov, tävling och beskrivning.

Hund född i land där svanskupering inte var tillåten då den företogs får inte delta på prov, tävling eller beskrivning.

## 7. Doping och andra otillbörliga förhållanden

Deltagande hund får inte vara skadad eller sjuk. Den får inte heller vara påverkad på otillbörligt sätt, det vill säga den får inte vara utsatt för åtgärd som otillbörligt kan påverka utseende, prestation, reaktion eller yttring av skada eller sjukdom.

Det åligger den som är ansvarig för hunden att vid behandling eller annan åtgärd förvissa sig om vad detta kan innebära i fråga om hundens rätt att delta vid utställning, prov, tävling eller beskrivning.

Doping av hund regleras av Statens jordbruksverks föreskrifter och allmänna råd om träning och tävling med djur, *SJVFS saknr L17, 6 kap. 1–4 §§*.

Detaljerade regler för vilka behandlingar och åtgärder som är otillåtna inom SKK-organisationen finns i *Nationellt dopingreglemente för hund*. Här finns också regler för dispensansökan från SKK-organisationens dopingreglemente.

Då utställningsbestyrrelse/provledning/tävlingsledning bestämt att prov för uttröande av eventuell doping eller annan otillåten åtgärd ska tas, är den som är ansvarig för hunden skyldig att ställa aktuell hund till förfogande för provtagning och för de ytterligare undersökningar som kan föranledas därav. Manipulation av prov för dopinganalys är förbjuden.

### **Kastrerad hanhund/tik**

Hanhund som kastrerats kirurgiskt, oavsett orsak, medges inte dispens att delta vid utställning och SBK:s exteriörbeskrivning utan ska tilldelas Disqualified respektive ej godkänd.

Hanhund som kastrerats kirurgiskt medges generell dispens att delta vid prov, tävling eller beskrivning. Vid internationella prov och tävlingar kan särskilda krav på testikelstatus finnas – för upplysning om detta, *se det specifika regelverket*.

Hanhund som kastrerats genom medicinsk behandling medges inte dispens för deltagande vid utställning, SBK:s exteriörbeskrivning, prov, tävling eller beskrivning.

Tik som kastrerats genom kontinuerlig medicinsk behandling eller kirurgisk behandling medges generell dispens för deltagande vid utställning, SBK:s exteriörbeskrivning, prov, tävling och beskrivning. *Se vidare Nationellt dopingreglemente för hund*.



# REGLER FÖR **SAR-PROV**

(Tidigare IPO-R)

*Gäller från 2025-01-01*

**Federation Cynologique Internationale FCI**



**Internationale Rettungshunde Organisation IRO**





# Särskilda regler för SAR-prov arrangerade av Svenska Brukshundklubben

## 1. Reglernas tillämplighet

Dessa regler ska, utöver vad som stadgas i FCI:s regler för SAR, tillämpas vid officiella SAR-prov (med undantag av VM) inom Svenska Brukshundklubben. Om motsägelser skulle uppstå mellan dessa regler och FCI:s SAR-regler gäller de senare.

## 2. Rätt att anordna prov

Officiella SAR-prov anordnas av lokalklubb eller distrikt på uppdrag av förbundsstyrelsen (FS).

Uppenbart åsidosättande av fastställda regler kan medföra att arrangör ej ges tillstånd att anordna prov under viss tid.

## 3. Ansökan om prov och tävlingar

a. **Ansökan:** Officiella SAR prov ska ansökas hos SBK för godkännande och fastställande. Ansökan sker enligt SBK anvisningar. Fastställda tävlingsprogrammet finns på SBK:s hemsida.

b. **Tillstånd:** Arrangör är skyldig att i god tid inhämta de tillstånd som enligt lagar och förordningar erfordras för provets genomförande.

Om utländsk domare och/eller figurant ska anlitas, ska namnuppgift på denna senast 3 månader före provdagen meddelas förbundskansliet, som via Svenska Kennelklubben (SKK) ansöker om tillstånd från domarens/figurantens hemland. Erhållet tillstånd ska finnas tillgängligt vid tävlingstillfället.

c. **Ändringar i tävlingsprogrammet:** Ansökan om ändringar i tävlingsprogrammet görs enligt SBK:s anvisningar.

d. **Kungörande:** Prov kungörs enligt SBK:s anvisningar.

## 4. Redovisning av prov

För varje hund ska en sammanställning över uppnådda poäng i provets olika delar upprättas. Redovisning av prov sker enligt SBK anvisningar.

Resultat ska även införas i resultatboken.

## 5. Villkor för deltagande

a. SAR är öppet för alla hundar, även oregistrerade.

### För registrerad hund:

Hunden ska delta under det namn den är registrerad. Resultat för hund som tävlar under oriktiga anmälningsuppgifter stryks.

För utlandsägd hund ska kopia av registreringsbeviset skickas till SKKs kansli för registrering av hundens uppgifter i SKKs databas innan anmälan sker.

Observera att om en utländsk hund delägs av en person boende i Sverige, måste hunden vara omregistrerad i SKK före anmälningstidens utgång.

### **För oregistrerad hund:**

Oregistrerad hund som deltar i prov/tävling ska inneha en tävlingslicens (TAVLIC) utfärdad av SKK. TAVLIC-numret ska anges vid anmälan. Detta gäller även för utlandsägd hund.

- b. För förare bosatt i Sverige krävs medlemskap i SBK. För förare bosatt utom Sverige krävs medlemskap i av SKK erkänd utländsk kennelorganisation, alternativt medlemskap i SBK.
- c. Föraren ska under året uppnå lägst 12 års ålder.
- d. Förare, bosatt i Sverige, får under en och samma tävlingssäsong (= kalenderår) representera endast en lokalklubb och därutöver en eller flera rasklubbar i SBK, vid tävlande med hund av ras hänförd till respektive rasklubb. Undantag gäller dock för förare, vars medlemskap upphör under säsongen. Vid förnyelse av detta kan byte av klubb ske.
- e. För hund som uppnått 18 månaders ålder krävs genomgången mentalbeskrivning (MH) för deltagande i prov och tävling. (Med genomgången MH menas att denna är helt genomförd alt. avbrutits av beskrivaren.) För de raser som Svenska Brukshundklubben inte har avelsansvar för (se rasförteckning på SBK:s hemsida) kan kravet på MH ersättas av genomfört BPH.
- f. För deltagande i SAR gäller åldersgränser för hunden enligt s. 24.

## **6. Hinder för deltagande**

Förare/ägare till hund som deltar i prov får ej tjänstgöra som funktionär inom den klass vari hunden deltar.

SBK:s etiska policy finns på <https://www.brukshundklubben.se/styrdokument>

## **7. Dispenser för föraren**

I vissa fall kan Svenska Brukshundklubben utfärda dispens att få tävla med särskilda villkor. Sådan dispens ska visas för arrangören. För mer information om dispenser se SBK:s anvisningar.

## **8. Avstängning av hund**

Hund som vid något tillfälle under provet uppträder olämpligt, t.ex. förföljer vilt, utesluts från provet. Sådant beslut fattas av domare i den klass hunden deltar samt införs på resultatlistan och domarprotokollet. Anmälan om avstängning ska omgående insändas till förbundskansliet genom arrangörens försorg. FS äger rätt att avstänga hund för längre eller kortare tid.

## 9. Anmälan och avgifter

Anmälan till officiella prov och SM görs enligt SBK anvisningar.

Regler kring återbetalning finns i SBK anvisningar.

## 10. Protest

- a. Förare som anser sig ha behandlats orättvist kan söka rättelse genom att avge protest till överdomare eller den domare som fungerar som överdomare. Protest får inte avse domslut utan endast tekniskt fel. Protest ska vara skriftlig och avlämnas till arrangören senast en halvtimme efter att momenten slutförts för dagen i aktuell klass. Protesten ska avgöras innan provet är slut för dagen. Avslagen protest ska skriftligen motiveras.
- b. Klagande som inte är nöjd med överdomarens beslut kan besvära sig hos SBK Förbundsstyrelse (FS). Besvär ska skriftligen vara FS tillhanda senast en vecka efter provet.

## 11. Förares skyldigheter

Hundförare är skyldig att väl känna till och följa de regler och anvisningar som utfärdas för SAR-prov samt de ytterligare anvisningar som meddelas av provledaren.

Föraren är skyldig att anmäla sitt deltagande till provet i rätt tid. Skulle föraren vara förhindrad att infinna sig punktligt, måste han utan dröjsmål meddela provledaren detta. Varje förare som ställer upp i ett prov, ska infinna sig med utrustning och klädsel som är lämpliga för respektive provgrupp. Föraren är skyldig att fullfölja alla delmoment, även om han i något delmoment inte uppnått minimipöng. Provet avslutas med att provresultatet tillkännages och resultatboken överlämnas. Bryter förare provet i förtid, ska detta antecknas i resultatboken tillsammans med motiveringen varför.

Förare som icke följer dessa regler eller i övrigt uppträder olämpligt kan av överdomare och/eller domare uteslutas från provet. (Ska antecknas i resultatboken, se s. 25.)

## 12. Funktionärer

Tjänstgörande domare och provledare ska vara medlemmar i SBK. För utländsk funktionär, se pkt 3b. Domare får inte tävla i någon klass på tävling där domaren själv dömer. Arrangören utser provledare, som ansvarar för provets genomförande.

För samtliga kategorier av funktionärer gäller att de ska efterleva de etiska regler och riktlinjer som formuleras i dokumentet ”Etisk policy för prov och tävlingar inom Svenska Brukshundklubben” samt dokumentet ”Domareetiska regler för prov-/tävlingsdomare samt beskrivare inom SKK-organisationen”.

### **13. Regler m.m.**

Arrangören ska hålla dessa regler och övriga anvisningar för provet etc. tillgängliga på prov platsen.

### **14. Maximering av antalet deltagare**

Arrangören bestämmer maximiantalet deltagare i provet enligt bestämmelserna på sid 13. Maximeras antalet deltagare ska medlemmar i arrangerande klubb beredas tillfälle att delta före medlemmar från annan klubb.

Om antalet deltagare ej uppgår till minst fyra, ska arrangören ställa in provet.

### **15. Grupp- och klassindelning**

SAR arrangeras enligt FCI:s regler i grupperna spår, ytsök och ruinsök (ej lavin- eller vattensök) samt i klasserna V, A och B

### **16. Certifikat**

Certifikat kan endast tilldelas registrerade hundar.

Certifikat tilldelas vinnande hund/hundar under förutsättning att minst 270 poäng, Mycket god (SG) uppnåtts i klass B. Dessutom tilldelas annan än vinnande hund/hundar certifikat om:

- dennes poängsumma uppgår till minst 286 poäng, Utmärkt (V)
- dennes poängsumma ej understiger segrarens med mer än 5 poäng (under förutsättning att betyg Mycket god (SG) uppnåtts).

### **17. CACIT vid internationellt prov**

Fr.o.m. 2010-01-01 kan SBK arrangera internationellt SAR-prov med CACIT.

För att kunna tilldelas CACIT / Reserv CACIT vid internationellt prov ska hunden:

- Innan deltagande vid provet ha erhållit lägst ”very good” eller 2:a pris i kvalitetsbedömning på utställning vid lägst 15 månaders ålder i bruksklass eller öppen klass. – Vid provet ha erhållit betyg lägst Mycket god (SG) i den högsta klassen.
- Vara av ras ur FCI grupp 1, 2 eller 3 och som enligt FCI:s rasnomenklatur ska ha arbetsmerit för championat.

#### **Kontroll av deltagande hunds behörighet att tilldelas CACIT resp Reserv CACIT**

Det åligger SBK att innan resultatredovisning till SKKs kansli kontrollera att den hund som tilldelats CACIT resp. Reserv CACIT är behörig och har den erforderliga utställningsmeriten.

Föraren ska vid anmälan ange på blanketten när/var hunden har erhållit utställningsmeriten.

### **Resultatredovisning**

Särskild resultatlista för internationellt prov redo visning till SKK ska användas. Ruta för CACIT resp. Reserv CACIT ska finnas och vara förkryssad för den/de hund/-ar som erhållit detta.

### **Ansökan om internationellt prov**

SBK ska inkomma till SKK med sammanställning över de provtillfällen i SAR som under det kommande året avses att arrangeras som internationellt prov. Därefter ansöker SKK till FCI enligt fastställda rutiner.

## **18. Kontroller**

Arrangör är skyldig att kontrollera

- att hunden är ID-märkt (Kontroll av ID-märkning kan ske genom stickprov.)
- att registrerad hund över 18 månaders ålder gjort mentalbeskrivning MH eller BPH
- att hunden är vaccinerad enligt gällande bestämmelser
- att hund i SAR klass B har 2 prov i klass A med minst betyg God (G) i resp. gren <sup>1)</sup>
- att hund i SAR klass A har ett prov i klass V med minst betyg Tillfredsställande (B) i resp. gren- att föraren har giltigt medlemskap.

Tävlande, som ej kan uppvisa giltigt medlemskort ska erlägga en extra avgift om 10 kronor, vilken tillfaller arrangören. Det åligger sådan tävlande att inom tre dagar efter tävlingstillfället hos arrangören styrka sitt medlemskap. Sker inte detta, ska resultatet strykas

## **19. Lottning om startordning**

Genom provledarens försorg kan lottning om startordning ske på provplatsen vid utlyst tidpunkt och i närvaro av de tävlande. Lottad startordning gäller samtliga moment.

Löptikar kan delta i samtliga prov men måste hållas avskilda från övriga deltagande hundar och prövas som sista deltagare i arrangemanget.

## **20. Hunds framförande**

- a. Vid samtliga moment ska hund, om ej annat framgår av reglerna, framföras fritt vid sidan.
- b. Förare får inte ta emot hjälp av utomstående.
- c. Godis eller hjälpmedel såsom boll, ring eller dylikt får ej användas från och med att hunden beträder provområdet och till och med att detta lämnats.

---

<sup>1</sup> Anmärkning: Ett godkänt prov i klass A före 2018-12-31 ger rätt att starta i klass B i samma gren.

# SAR – Allmänna regler

## Allmänt

### Syfte och utförande

#### Syfte

SAR ska kvalificera hundarna för deras speciella användningsområde. Det avlagda provet är beviset på en framgångsrik utbildning till räddningshund inom respektive grupp. Det är en av grunderna för en insats inom ansvarig räddningsorganisation.

Användbarheten för insats fastställs och tillerkänns av räddningsorganisationen ifråga. För detta kan även andra krav ställas t.ex. ytterligare kunskaper hos föraren, kurser i radiokommunikation, fjällkurser, åldersgränser för hund och förare, konditionstest, utrustningsregler, första hjälpen-kurser, funktionsprov osv.

#### Genomförande

Räddningshundprov kan arrangeras året runt. Kan säkerheten för människor och djur ej garanteras får provet ej genomföras.

Vid stora arrangemang, t.ex. nationella och internationella mästerskap, kan vissa begränsningar ske när det gäller antal deltagare och tidsplanering.

Ett prov kan genomföras med enbart näsarbete eller enbart lydnad i olika grenar och klasser, och då ingår bara den avdelningen. Vid ett sådant prov skrivs poäng och betyg in i resultatboken med anteckning att bara en avdelning prövats.

Exempel: RH-F B      Komplet prov, med utbildningsmerit  
          RH-F B, N    Enbart näsarbete  
          RH-F B, UO   Enbart lydnad

En merit enligt dessa regler, utställningsregler m.fl., kan inte utdelas. För att en merit ska kunna uppnås krävs att båda avdelningarna klarats.

## Förkortningar

<b>Organisation</b>	FCI	Fédération Cynologique Internationale (Internationella Kennelklubben)
	LAO	Nationell Organisation inom FCI (här Svenska Kennelklubben/SKK)
	IRO	Internationale Rettungshunde Organisation
	NRO	Nationell Räddningshundorganisation inom IRO (här SBK)
<b>Regler</b>	SAR	Internationell provningsordning för räddningshundar
<b>Prov</b>	RH-F	Spårprov
	RH-FL	Ytsöksprov
	RH-T	Ruinprov
	U&G	Lydnad+Miljöprov
<b>Förare/Hund</b>	H	Hund
	HF	Hundförare
	HEk	Hundekipage (hund+förare)
	RK	Röstkommando
	HT	Handtecken
<b>Personer</b>	PL	Provledare
	PD	Domare
	Fig	Figurant
	SL	Spårläggare
<b>Termer</b>	F	Spår
	FL	Ytsök
	T	Ruinsök
	UO	Lydnad
	GS	Grundställning
	ID	Identifikationsföremål
<b>Klasser</b>	V	Klass V
	A	Klass A
	B	Klass B
	Avd. A	Näsarbete
	Avd. B	Lydnad

## Organisation

### Krav på organisatören

#### Rättigheter

Tillstånd att arrangera ett prov erhålls av organisatörens organisation (FCI-LAO eller IRO-NRO). Resultaten ska erkännas av alla FCI-LAO och IRO-NRO.

Ett prov får endast hållas om det har minst 4 deltagande ekipage, som genomför såväl näsarbete som lydnadsdelen.

### Krav på organisatören

Organisatören måste ha personal, materiel och transportmöjligheter som krävs för provet. Ett prov kan hållas separat eller i samarbete med andra organisationer.

Figuranter och medhjälpare är domarens assistenter och ska alltid följa domarens anvisningar. Om de inte följer domarens anvisningar, t.ex. hjälper en hund att markera, ska bytas ut och ersättas.

### Tävlingsledare

Organisatören ska ha en kvalificerad provledare från den egna eller annan organisation. Provledaren planerar och övervakar förberedelserna och genomförandet av provet enligt reglerna.

Provledaren ska i god tid försäkra sig om att provområdena överensstämmer med reglerna, och ska stå till domarens förfogande under hela provet.

### Ansvar för datum

Provledaren ansvarar för att provet planeras och anmäls korrekt till berörda organisationer och myndigheter.

### Administration

Provledaren ansvarar för alla formaliteter. Det rekommenderas att arbeta efter checklista.

### Personalbehov

Provledaren ansvarar för att utse nödvändiga och kvalificerade medhjälpare.

### Tidsplan

I god tid görs en tidsplan, i vilken tiderna för respektive deltagare framgår. Tidsplanen ska sändas till domaren minst 3 dagar före provet.

Observera att varje deltagare i resp. gren och klass ska dömas av samma domare, och att en domare inte ska behöva arbeta mer än 9 timmar per dag.

### Resultatlistor

De nationella reglerna rörande överföringen och dokumentationen av provresultaten gäller.

**Enheter**

Maximalt antal enheter per domare:

**Avd. A – Näsarbete:**

Klass V 1 enhet

Klass A 2 enheter

Klass B 3 enheter

**Avd. B – U&G Lydnad:**

Klass V 1 enhet

Klass A 1 enhet

Klass B 1 enhet

*En domare ska inte döma mer än 36 enheter per dag.*

**Krav på föraren****Anmälan vid ankomst till provet**

Hundföraren ska anmäla sig till provet i rätt tid. Om föraren skulle bli försenad måste han anmäla det genast till provledaren.

Föraren ansvarar själv för att anmälan kommer in i rätt tid.

Varje förare ska vara rätt klädd och utrustad för respektive gren och klass.

**På- och avanmälan**

Anmälan hos domaren före resp. avanmälan efter en provavdelning ska göras i utgångsställning med hunden i koppel och halsband.

Tjänstetecken och annan utrustning är bara tillåtet där det krävs för aktuell provavdelning.

Föraren ska följa anvisningarna av domaren och provledaren.

Varje förare ska genomföra hela provet, även om någon avdelning inte blivit godkänd.

Provet avslutas med att resultaten tillkännages och resultatböckerna delas ut.

Om föraren lämnar provet på grund av sjukdom, skada eller annat viktigt skäl, ska provledaren informeras. Om föraren lämnar provet utan tillräckligt skäl ska han diskvalificeras och detta ska införas i resultathäftet.

**Djurskydd**

Alla nationella bestämmelser avseende djurskydd, säkerhet och miljö ska beaktas.

### **Ansvar**

Hundföraren ansvarar för sig själv och sin hund under hela provet. Föraren ska ersätta eventuella skador på personer eller egendom förorsakade av föraren eller hunden.

Därför ska föraren kunna visa provledaren försäkringsbevis för sig själv och hunden innan provet börjar.

Alla instruktioner av domaren eller provledaren anses frivilligt accepterade av föraren, och genomförs på egen risk.

### **Tillåtna hjälpmedel**

Särskilt för näsarbete är följande hjälpmedel tillåtna för taktiken i sökarbetet:

**Visselpipa:** Innan arbetet påbörjas ska visselpipans ljud visas för domaren. När pipan används ska inte röstkommandon användas samtidigt.

**Vatten och/eller våt svamp:** Får användas vid näsarbete efter godkännande av domaren om yttre omständigheter eller vädret kräver det, dock inte vid eller direkt efter påvisande av figurant.

### **Inte tillåtna hjälpmedel**

- GPS och registrerande utrustning under näsarbete.
- Motivationsföremål, leksaker.
- Mat, godis.

### **Krav på hunden**

#### **Åldersgräns**

För att delta ska hunden på provdagen ha uppnått:

Klass V 15 månader

Klass A 18 månader

Klass B 20 månader

### **Identifikation av hunden**

En hund som inte kan identifieras med tatuering eller microchip får inte delta.

### **Tillstånd att delta**

En förare får bara delta i ett prov samma dag, och får delta med högst 2 hundar vid ett prov. En hund får bara delta i 2 grenar under ett prov. Varje prov måste vara helt genomfört innan nästa gren påbörjas.

**Krav för klass V:** Inga

**Krav för klass A:** Godkänt prov i klass V i resp. gren ( betyg B)

**Krav för klass B:** Minst 2 prov med betyg G i klass A i resp. gren

Alla klasser kan repeteras så många gånger man vill.

Efter ett icke godkänt prov kan en hund delta i samma gren först efter 5 dagar.

Efter 2 prov i klass A med betyg minst G kan hunden delta i klass B i samma gren följande dag, om minimiåldern uppnåtts.

En hund kan inte föras av flera förare vid samma provarrangemang.

Vid prov med prisutdelning/rangordning ska hunden delta i den högsta klass den uppnått i grenen.

Löptikar kan delta i samtliga prov men måste hållas avskilda från övriga deltagande hundar och prövas som sista deltagare i arrangemanget, så långt det är möjligt organisatoriskt.

### **Resultatbok**

Resultatboken är obligatorisk för varje provdeltagare.

Resultatboken överlämnas till arrangören före provet. Provresultatet ska föras in av arrangören, kontrolleras och undertecknas av domaren.

Blir en hund diskvalificerad noteras detta i resultatboken (eller med internationella stämpeln "dis"), tillsammans med en anteckning om orsaken.

### **Karaktärskontroll**

Domaren iakttar hundens beteenden före och under hela provet.

Domaren är skyldig att avstänga hunden från provet vid uppenbara brister i karaktären eller diskvalificera den vid aggressivt beteende, och omedelbart informera provledaren som detaljerat beskrivet under rubriken **Varning/Avbrytande/Diskvalifikation**.

Uppenbara brister i karaktären:

- Aggressiva beteenden mot främmande personer och andra hundar;
- Avvika från föraren eller arbetsområdet.

### **Olydnad**

Visar hunden olydnad, dvs. föraren har inte hunden under kontroll, ger domaren tre chanser för föraren att kalla in den.

Domaren har rätt att bryta arbetet om det är uppenbart att hunden är alltför dåligt förberedd, visar otillräcklig arbetsvilja, inte är under kontroll eller har för stora fysiska problem.

### **Utrustning**

Tjänstetecken är tillåtet, dock inte i ruinsök. Lampor och/eller klockor är tillåtna. Med lampor menas t.ex. blinkande lampor eller ljusstavar för att föraren ska kunna se hunden, men inte lampor eller spotlights som hjälpmedel för hunden.

Som halsband kan användas ett normalt halsband som inte modifierats. Hunden har det på sig, eller har föraren det med sig.

Stryp och halvstryp skall kopplas om till ickestryp.

Medicinska halsband (som fästing-halsband) är tillåtna om de sitter löst.

## **Infrastruktur**

### **Allmänt**

Alla detaljer om redskapen beträffande material, konstruktion och mått finns i dessa regler.

För att ett prov ska kunna hållas på ett korrekt sätt måste det finnas tillgång till ytor och planer av tillräcklig storlek och beskaffenhet.

Beslut om tillträde till området för avdelning A förutom själva arbetet fattas av organisatören och domaren.

### **Säkerhet**

Områden och redskap måste överensstamma med nationella riktlinjer och bestämmelser för att undvika olyckor. Domaren kan neka användandet av områden eller redskap om det finns risker för förare eller hund.

**Medhjälpare** ska uppträda neutralt under hundens arbete och inte störa det.

## **Domare**

Ett prov får bara dömas av domare, certifierade av arrangörens paraplyorganisa-tion (FCI eller IRO). Paraplyorganisationens bestämmelser gäller.

### **Allmänt**

Domarens beslut är slutgiltigt. Vid ett regelbrott finns rätten att protestera.

Vid oförutsedda händelser kan domaren besluta att ett moment eller avdelning görs om, men en förare kan inte kräva att ett moment görs om.

Domaren får inte döma hund som är i hans ägo eller omvårdnad. Se dokumentet "Domaretiska regler för prov-/tävlingsdomare samt beskrivare inom SKK-organi-sationen".

Tjänstgörande domare ska före provet kontrollera de områden han har att arbeta i, och tillsammans med provledaren göra de ändringar som kan behövas. Om det inte går att göra förändringarna, beslutar domaren om provet ska genomföras.

Domaren ska ha erforderlig skyddsutrustning för sitt arbete, särskilt hjälm och säkerhetskängor vid ruinsök.

## Varning/Avbrytande/Diskvalifikation

### Tillkännagivande

Varning, avbrytande eller diskvalifikation beordrad av domaren ska omedelbart meddelas föraren muntligt med motivering.

### Varning

#### Motivering:

- Föraren lyder inte en anvisning från domaren.
- Otillåten hjälp eller föraren vidrör hunden vid näsarbete eller lydnad & miljöprov (förutom vid beröm).
- Osportsligt uppträdande.
- Avstår ett moment eller del därav.

Vid den första varningen dras 5 poäng av, vid en andra varning avbryts provavdelningen.

### Avbrytande

När en provavdelning avbrutits ska den vara icke godkänd. De dittills uppnådda poängen behålls, med obligatoriskt avdrag av 61 poäng i avdelning A, eller 31 poäng i avdelning B. Föraren startar i eventuellt återstående avdelning.

#### Motivering:

- Hunden lämnar provområdet och kommer inte till föraren efter tredje kommandot.
- Hunden visar olydnad, efter tredje kommandot.
- Otillräcklig förberedelse.
- Otillräcklig arbetsvilja.
- Mentala brister.
- Tydliga kroppsliga brister hos hunden och/eller föraren.
- Andra varningen.
- Föraren använder godis eller leksak under arbetet.
- Andra felmarkeringen.

## **Diskvalifikation**

### **Motivering:**

- Osportsligt uppträdande av föraren före, under eller efter provet.
- Användande av tvångsmedel på hela provområdet och angränsande områden.
- Hunden visar aggressivitet mot personer eller djur.
- Hunden skadar en figurant.
- Föraren lämnar provet utan motivering.

Vid diskvalifikation avbryts deltagaren omedelbart, och får inga poäng för hela provet.

Diskvalifikation ska föras in i resultatbok och resultatlista med motivering.

Domaren ska sända en skriftlig rapport till IRO:s utbildningsansvariga eller respektive FCI LAO. Där beslutas om ev. ytterligare åtgärder. En preventiv avstängning i väntan på beslut kan förekomma.

## **Sanktioner och protester mot regelbrott**

### **Protest**

Bestämmelserna framgår av punkt 10, Protest, i de särskilda reglerna.

# Utförande och bedömning

## Allmänna bestämmelser

Bedömning av prestationer görs enbart enligt dessa regler, och ges i form av betyg och poäng. Betyg och motsvarande poäng ska avspegla utförandet av momentet.

Vid lika poäng avgörs placeringen av resultaten i avd. A (näsarbete) före avd. B (lydnad & miljöprov).

Vid totalbedömningen ska bara hela poäng ges. Detta hindrar inte, att man i enskilda moment kan ge del av poäng. Om det i slutresultatet på en avdelning rent matematiskt inte skulle föreligga några helpoäng, avrundas poängtalerna uppåt eller nedåt allt efter helhetsintrycket av momentet.

Ett prov gäller som godkänt, om hunden i varje avdelning uppnår minst 70 % av möjliga poäng.

De nationella reglerna rörande överföringen och dokumentationen av provresultaten gäller.

Ett fel som är genomgående för hela arbetet (t.ex. snett sättande) ska inte bestraffas alltför hårt i varje moment. Ett sådant fel kan också nämnas vid redovisningen och tas hänsyn till vid helhetsbedömningen.

## Betyg

V	= Utmärkt
SG	= Mycket god
G	= God
B	= Tillfredsställande
M	= Bristfällig

**Poängtabell:**

	<b>V</b>	<b>SG</b>	<b>G</b>	<b>B</b>	<b>M</b>
<b>Poäng</b>	<b>Utmärkt</b>	<b>Mycket god</b>	<b>God</b>	<b>Tillfreds- ställande</b>	<b>Bristfällig</b>
<b>5 p.</b>	<b>5,0</b>	<b>4,5</b>	<b>4,0</b>	<b>3,5</b>	<b>3,0-0</b>
<b>10 p.</b>	<b>10,0</b>	<b>9,5-9,0</b>	<b>8,5-8,0</b>	<b>7,5-7,0</b>	<b>6,5-0</b>
15 p.	15,0-14,5	14,0-13,5	13,0-12,0	11,5-10,5	10,0-0
20 p.	20,0-19,5	19,0-18,0	17,5-16,0	15,5-14,0	13,5-0
30 p.	30,0-29,0	28,5-27,0	26,5-24,0	23,5-21,0	20,5-0
40 p.	40,0-38,5	38,0-36,0	35,5-32,0	31,5-28,0	27,5-0
<b>50 p.</b>	<b>50,0-48,0</b>	<b>47,5-45,0</b>	<b>44,5-40,0</b>	<b>39,5-35,0</b>	<b>34,5-0</b>
60 p.	60,0-58,0	57,5-54,0	53,5-48,0	47,5-42,0	41,5-0
70 p.	70,0-67,5	67,0-63,0	62,5-56,0	55,5-49,0	48,5-0
80 p.	80,0-76,5	76,0-72,0	71,5-64,0	63,5-56,0	55,5-0
<b>100 p.</b>	<b>100,0-96,0</b>	<b>95,5-90,0</b>	<b>89,5-80,0</b>	<b>79,5-70,0</b>	<b>69,5-0</b>
<b>200 p.</b>	<b>200,0-191,0</b>	<b>190,0-180,0</b>	<b>179,0-160,0</b>	<b>159,0-140,0</b>	<b>139,0-0</b>
<b>300 p.</b>	<b>300,0-286,0</b>	<b>285,0-270,0</b>	<b>269,0-240,0</b>	<b>239,0-210,0</b>	<b>209,0-0</b>
<b>Procent:</b>	<b>min. 96 %</b>	<b>95-90 %</b>	<b>89-80 %</b>	<b>79-70 %</b>	<b>69-0 %</b>

# Utförande och bedömning av lydnad & miljöprov (U&G)

## Allmänt

Om nödvändigt kan domaren neka användandet av områden eller redskap om de inte överensstämmer med reglerna.

För U&G / Lydnad & Miljöprov måste det finnas en yta av tillräcklig storlek.

## Markeringar

Markering av platser ska göras enligt beskrivningen av respektive moment eller skisser. Placering av hinder och lydnadsmoment kontrolleras av domaren med hänsyn till lokala förhållanden. Det gäller i synnerhet momenten platsliggande, grupp, distanskontroll och fjärrdirigering. I samråd med domaren ska platser för start av resp. moment markeras. Där antal steg anges beräknas varje steg med 0,7 meter för uppmärkningen.

## Lottning och ordningsföljd av momenten

### Klass V

I klass V görs ingen lottning av ordningsföljden, momenten görs i reglernas ordningsföljd.

### Klass A, B

Ordningsföljden lottas innan provet börjar och gäller för alla deltagare.

Fritt följ görs som det första momentet, och platsliggande som det sista. Alla miljömoment görs i ett block med en lott. Domaren bestämmer ordningsföljden inom blocket.

Sedan lottas momenten som följer:

- Distanskontroll
- Apportering
- Bärande och överlämnande
- Fjärrdirigering
- Miljöblock (stege, rörlig plankan eller gunga, tunnel)

### Fjärrdirigering B

Ordningsföljden mellan borden ska lottas.

## Bedömning av förare och hund

### Allmänt – hundförare

- Uppförande
- Samarbete
- Sportsligt uppträdande tas med i bedömningen

Att föraren står bredbent är generellt felaktigt och ska belastas aktuellt moment.

### Allmänt – hund

Arbetsglädje, förighet, styrbarhet, rörlighet, kondition, uthållighet och helhetsintryck.

### Kommando och handtecken

Föraren väljer själv vilka röstkommandon eller handtecken som används, de måste dock vara korta. Hundens namn räknas som ett kommando.

Behövs ett andra kommando för att hunden ska utföra ett moment, sänks betyget med två betygssteg.

Om hunden vägrar utföra ett moment betyder det 0 poäng. Nytt försök medges inte.

Om hunden utför ett moment först efter 3:e kommandot blir betyget Underkänt (M). Om den inte utför momentet blir poängen 0.

Det ska vara ett uppehåll på cirka 3 sek före nästa kommando.

Föraren kan välja att använda bara kommando eller handtecken. Använder han båda skall det göras samtidigt. Överträdelser påverkar betyget för momentet.

Kommando eller handtecken som inte används ska inte påverka betyget.

### Hjälper

Extra kommando, handtecken, kroppsrörelser eller andra hjälper beaktas vid betygsättningen.

### Linförighet / Fritt följ

Hunden framförs i naturlig gångart. Hunden följer föraren i höjd med knäet, uppmärksam, glatt, nära och rakt. Vid halt sätter sig hunden själv, nära och rakt.

### Växla ställning

När föraren givit kommando/handtecken ska hunden inta den nya ställningen snabbt, utan att tveka, rakt och uppmärksam.

## Helomvändningar och grundställning

Helomvändning ska göras åt vänster, 180°. Två varianter av detta:

- Hunden gör en högervändning bakom föraren.
- Hunden gör en helomvändning 180° åt vänster intill föraren.

Den avslutande grundställningen kan intas genom att hunden går antingen framför eller tätt bakom föraren.

## Upprepade fel

Ett marginellt fel som är genomgående för hela arbetet (t.ex. snett sättande) ska inte bestraffas alltför hårt i varje moment. Ett sådant fel kan nämnas vid redovisningen och tas hänsyn till vid helhetsbedömningen.

## Momentens början och slut

### Utförande

Varje moment i lydriad & miljöprov börjar och slutar i grundställning på order av domaren.

I grundställning sitter hunden nära och rakt på förarens vänstra sida, så att hundens skuldra är vid förarens vänstra knä. Avvikelse påverkar betyget.

Om föraren flyttar sig under ett moment utan tillåtelse av domaren eller utan att det ingår i momentet ska det påverka betyget.

Hunden ska utföra momenten glatt och villigt.

Grundställning före momentet och vid halter ska hunden inta själv, utan kommando eller handtecken.

I miljöblocket börjar momenten i grundställning cirka 2 steg framför hindret och slutar med grundställning efter hindret om inte annat anges vid resp. moment.

Kort beröm efter ett moment är tillåtet.

När hunden efter inkallning sitter framför föraren, kan den inta grundställning direkt eller gå tätt runt föraren.

## Lydnadsmomenten

### Klass V

1.	Anmälan + Grupp	10 p
2.	Linförighet	15 p
3.	Distanskontroll	10 p
4.	Växla ställning	15 p
5.	Platsliggande	10 p
6.	Bärande och överlämnande	10 p
7.	Fjärdirigering	10 p
8.	Tunnel	10 p
9.	Stabil planka	10 p
Totalt		100 p

### Klass A

1.	Anmälan + Grupp	5 p
2.	Fritt följ	10 p
3.	Distanskontroll	15 p
4.	Apportering	10 p
5.	Bärande och överlämnande	10 p
6.	Fjärdirigering	15 p
7.	Rörlig planka	10 p
8.	Stege	10 p
9.	Tunnel	5 p
10.	Platsliggande	10 p
Totalt		100 p

**Klass B**

1.	Anmälan + Grupp	5 p
2.	Fritt följ	10 p
3.	Distanskontroll	15 p
4.	Apportering	10 p
5.	Bärande och överlämnande	10 p
6.	Fjärrdirigering	15 p
7.	Gunga	10 p
8.	Stege	10 p
9.	Tunnel	5 p
10.	Platsliggande	10 p
Totalt		100 p

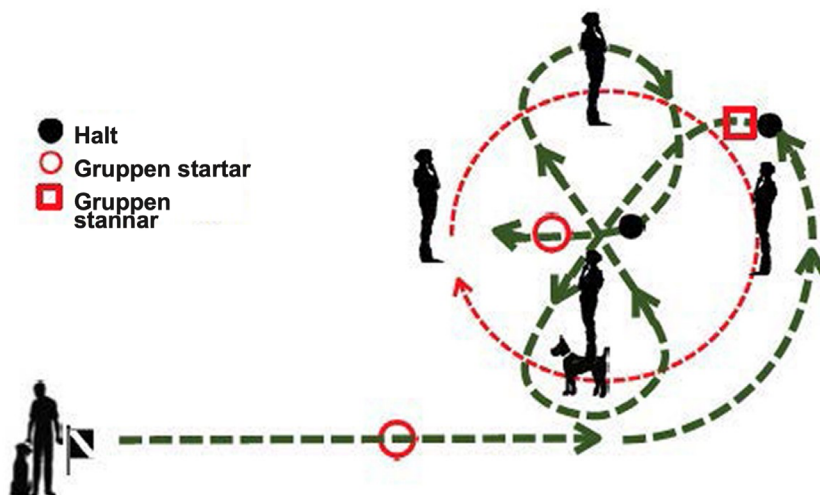
**Lydnad + Miljöprov (U&G)****Anmälan och socialt uppträdande Alla klasser**

### **Kommandon**

Ett kommando eller handtecken för "fot" vid start. Ett kommando eller handtecken för kontroll av chip.

### **Område**

För gruppen bör två cirklar markeras, den inre med en radie av 2 meter och den yttre 3 meter. Gruppen rör sig på den inre cirkeln och föraren på den yttre. Det blir således 1 meter mellan föraren och gruppen.

Gruppen består av 3 personer plus en av de två provdeltagarna.

Gruppen rör sig medsols, startar och stannar på domarens order.

### **Utförande**

Hundarna förs i koppel. På anvisning går två av de tävlande ekipagen till registreringsplatsen och gör halt. Där görs kontroll av registrering och mikrochip.

Det ena ekipaget går med gruppen, medan det andra utför momentet. Därefter byter de plats. Innan föraren går in i gruppen ska gruppen stanna på domarens anvisning.

Från grundställningen går ekipaget i vanlig marsch mot gruppen och rundar den tätt moturs, så att hunden direkt möter den andra hunden i gruppen.

Föraren gör en halt medan gruppen rör sig och minst en person och den andra hunden passerar. På domarens order stannar gruppen.

Därpå för föraren sin hund i gruppen i form av en åtta. Föraren ska runda en person och det andra ekipaget. Därefter gör föraren halt mitt i gruppen, och domaren beordrar gruppen att röra sig igen.

Därpå lämnar ekipaget gruppen och avslutar i grundställning vid utgångspunkten.

De två ekipagen byter plats och det andra ekipaget utför momentet på samma sätt.

### **Bedömning**

I gruppen ska hunden uppträda socialt säkert. Brister i koncentration, extra kommando eller handtecken beaktas.

Om hunden visar aggressivitet och angriper hunden eller en person i gruppen blir den diskvalificerad.

# Linförighet / Fritt följ

## Linförighet klass V – Fritt följ klass A och B

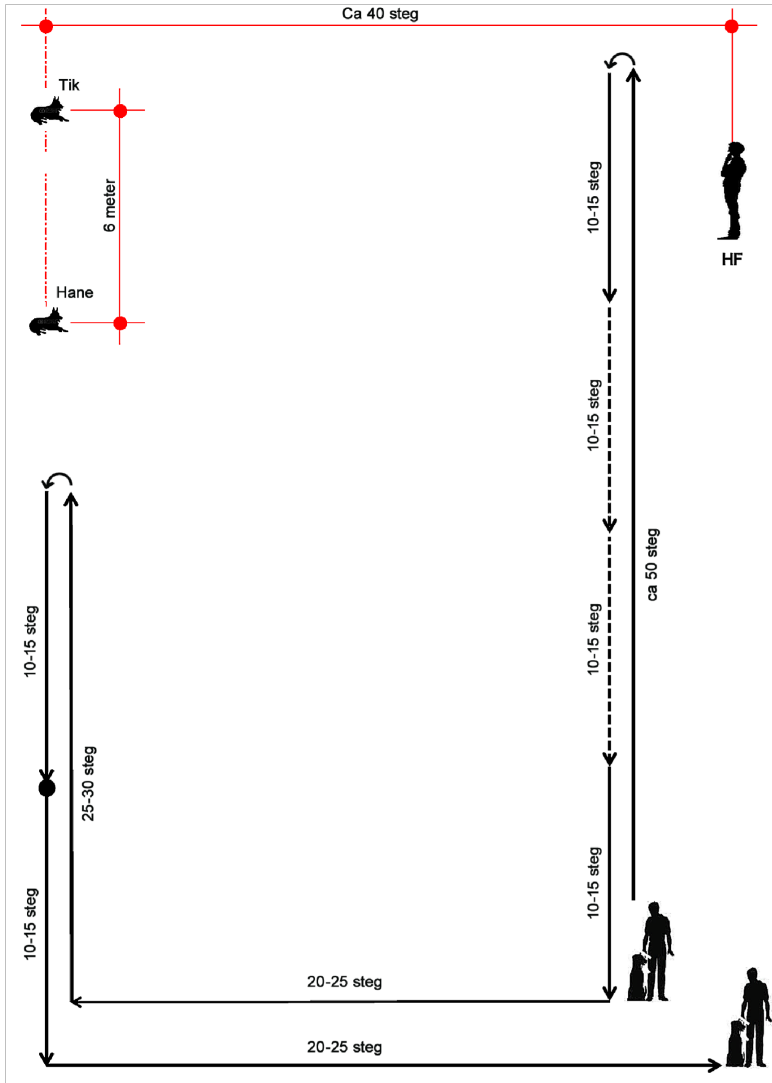

### **Kommandon**

Ett kommando för ”fot” eller ett handtecken, vid start och växling av gångart.

### **Utförande**

Hunden förs i koppel i klass V, fritt följ i klass A och B.

Domaren ger order att starta. Allt annat, som vändningar, halter, byte av gångart etc. görs utan order av domaren eller provledaren.

Föraren börjar övningen med att gå 50 steg rakt fram på mittlinjen i normal takt utan att stanna upp. Efter helomvändning och ytterligare 10–15 steg görs språngmarsch och långsam marsch med minst 10 steg av vardera.

Växlingen mellan språngmarsch och långsam marsch ska ske utan mellansteg. De olika gångarterna måste skilja sig tydligt från varandra.

Därefter återgår föraren till vanlig marsch, gör utan att ändra gångart en högervändning, går 20–25 steg, gör en högervändning, går 25–30 steg, gör helomvändning och efter 10–15 steg en halt.

Efter ytterligare 10–15 steg en vänstervändning och gör halt vid utgångspunkten.

### **Bedömning**

Avvikelser framåt, bakåt eller åt sidan, långsamt eller snett sättande, sträckt koppel, tryckt uppträdande av hunden samt extra kommandon eller hjälper beaktas vid betygsättningen.

## Sättande och inkallande, klass V

Startpunkt bestäms av domaren.

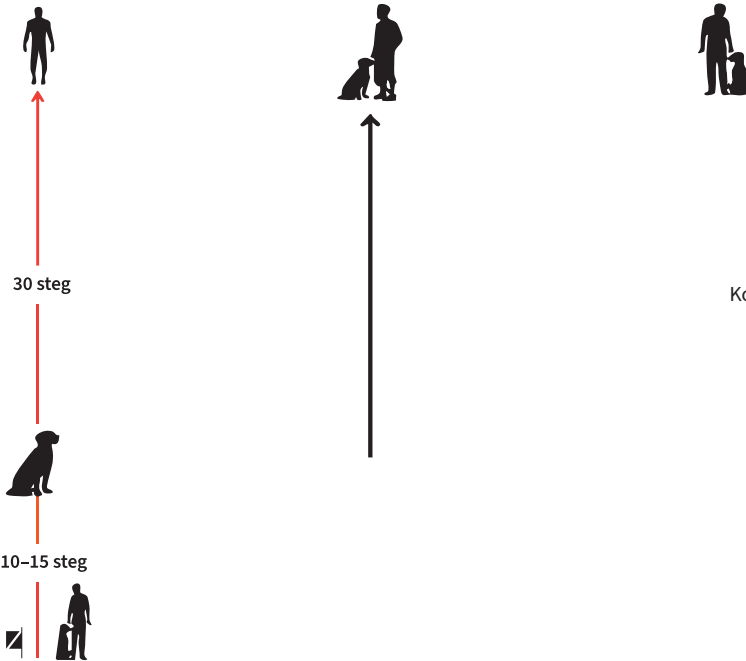

Kolla bildens text!

### Kommandon

- 1 kommando eller handtecken för "fot"
- 1 kommando eller handtecken för "sitt"
- 1 kommando eller handtecken för "hit"
- 1 kommando eller handtecken för "fot"

### Utförande

Från grundställningen går föraren med hunden i fritt följ rakt fram. Efter 10-15 steg ska hunden på kommando eller handtecken genast sätta sig utan att föraren avbryter gångarten eller tittar bakåt. Efter ytterligare cirka 30 steg stannar föraren och vänder sig mot den sittande hunden.

På order av domaren kallar föraren in hunden med kommando eller handtecken, varvid hunden snabbt ska komma och sätta sig tätt framför föraren.

På kommando ska hunden inta grundställning.



**Kommandon**

1 kommando för ”fot”

1 kommando eller handtecken för ”sitt”

1 kommando för ”hit”

1 kommando och/eller handtecken för ”ligg”

**B:** 1 kommando och/eller handtecken för ”stå”

1 kommando eller handtecken för ”hit”

1 kommando eller handtecken för ”fot”

**Utförande**

Från grundställningen går föraren med hunden i fritt följ rakt fram.

Efter 10–15 steg ska hunden på kommando ”sitt” eller handtecken genast sätta sig, utan att föraren stannar upp eller tittar bakåt.

Efter ytterligare 40 steg stannar föraren och vänder sig mot hunden. På domarens order kallar föraren in hunden med ett kommando eller handtecken. Hundens ska komma glatt och snabbt.

När hunden kommit halvvägs ger föraren ett kommando och/eller handtecken för ”ligg”, varvid hunden genast ska lägga sig.

**Klass A:** På order av domaren kallar föraren in hunden med ett kommando eller handtecken, varvid hunden snabbt ska komma och sätta sig tätt framför föraren.

På ett kommando eller handtecken ska hunden inta grundställningen

**Klass B:** På order av domaren ska hunden på kommando ”stå” och/eller handtecken ställa sig upp. På order av domaren kallar föraren in hunden med ett kommando eller handtecken, varvid hunden snabbt ska komma och sätta sig tätt framför föraren.

På ett kommando eller handtecken ska hunden inta grundställningen

**Bedömning**

Vid första inkallningen, om hunden inte åtlyder ligg-kommandot inom cirka 10 steg blir betyget för den delen högst B.

Klass A – delvärde: 1. Start t.o.m. sittande: 6 poäng • 2. Inkallning t.o.m. liggande 5 poäng • 3. Inkallning och avslutande 4 poäng.

Klass B – delvärde: 1. Start t.o.m. sittande: 6 poäng • 2. Inkallning t.o.m. liggande 5 poäng • 3. Stå, inkallning och avslutande 4 poäng.

**Växla ställning, klass V**

Ska utföras på ett bord av storlek 1x1 meter, höjd cirka 60 cm.

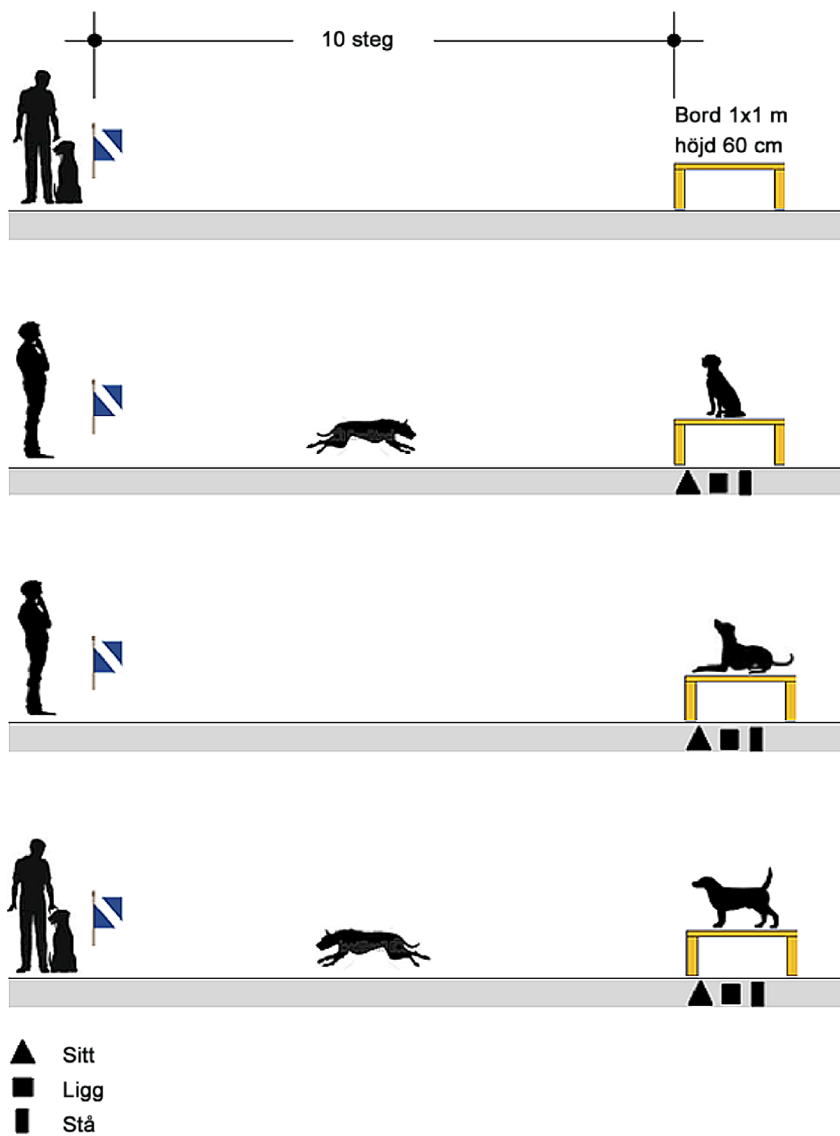

**Kommandon**

1 kommando och/eller handtecken för ”hoppa upp” och ”stanna”

1 kommando och/eller handtecken för varje ställning

1 kommando eller handtecken för ”hit”

1 kommando eller handtecken för ”fot”

**Utförande**

10 steg från bordet intar föraren grundställning. Därifrån sänder han hunden till bordet. Hunden ska hoppa upp på bordet och bli stående.

På bordet ska följande ställningar visas på order av domaren: Sitt – Ligg – Stå. Föraren bestämmer ordningsföljden.

Därefter kallar föraren in hunden på domarens order. Hunden ska sätta sig tätt framför föraren, och på ett kommando inta grundställning.

**Bedömning**

Tveksamt upphopp, långsam inkallning, felaktigheter i avslutningen samt extra kommandon beaktas vid betygsättningen.

Om hunden missar någon ställning dras 4 poäng av. Om hunden hoppar ner för tidigt blir betyget M.

**Bärande och överlämnande, klass V, A, B****Område**

Ett bord eller högt föremål, punkt för överlämnande, slutpunkt för bäraren.

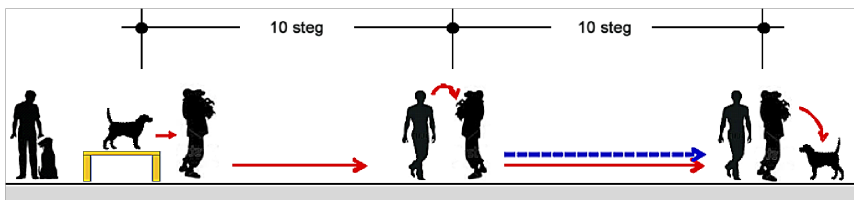
**Kommandon**

1 kommando och/eller handtecken för ”hoppa upp”

1 kommando eller handtecken för inkallning

1 kommando eller handtecken för ”fot”

## Utförande

En funktionär ska finnas som mottagare.

Från grundställning ger föraren ett kommando och/eller handtecken till hunden att hoppa upp på ett bord, varifrån han lyfter upp hunden, bär den 10 steg rakt till mottagaren. Hundens svans ska vara fri.

Där överlämnar föraren hunden till mottagaren.

Föraren bör kunna bära sin hund.

Om föraren inte har kraft att bära sin hund, ska en funktionär lyfta upp den från bordet, bära den och överlämna den till mottagaren. Föraren går bredvid fram till överlämnandet, varefter resten av momentet utförs enligt ovan.

**Klass V:** Efter överlämnandet följer föraren bäraren 10 steg. Föraren går på samma sida som hundens huvud. Föraren får tala med hunden.

När hunden ställts ned avslutar föraren momentet med grundställning.

**Klass A och B:** Efter överlämnandet går bäraren 10 steg. Föraren stannar kvar.

Hunden ställs ned med huvudet mot föraren och ska stanna kvar tills föraren på domarens order kallar in den med ett kommando. Hunden ska komma snabbt och villigt och sätta sig tätt framför föraren. På ett kommando ska hunden inta grundställningen.

## Bedömning

Om hunden inte är samarbetsvillig, orolig vid bärandet, morrar lätt eller drar sig undan, ska det beaktas.

Om hunden lämnar bäraren när den ställts ned men före domarens order, blir betyget högst B. Om hunden hoppar ner under bärandet blir betyget M.

## Apportering, klass A och B

Domaren anvisar startpunkten.

### Kommandon

1 kommando eller handtecken för ”apport”

1 kommando eller handtecken för ”loss”

1 kommando eller handtecken för ”fot”

### Föremål

5 nyttoföremål, maxstorlek som en sko, av läder, trä, plast, lättmetall, textil eller en kombination.

Nystan eller buntar av snöre/rep, leksaker och liknande är inte nyttoföremål. Inte heller konstruerade föremål (buntade handskar t.ex.).

Rekommenderad storlek: Längd 10–25 cm, bredd 5–10 cm, tjocklek 3–6 cm, runt 3–6 cm.

**Använd INTE:**

- Glas, porslin, ömtåliga föremål
- Sprayburkar eller andra burkar under tryck
- Behållare med vätska
- Tuber med krämer eller liknande
- Plastburkar av någon sort
- För lätta eller för tunga föremål, under 200 gram eller över 500 gram

**Använd t.ex.:**

- Pennskrin av mjuk plast / läder / textil
- Handborste, trä
- Kläd- eller skoborste
- Plastsko / träsko
- Borste trä eller plast
- Läder- eller plastfodral
- Ficklampa av plast, gunni eller metall
- Band, hårt lindat
- Ficklampa plast, gummi eller metall
- Liten kavel

Domaren avgör vilka föremål som får användas.

**Klass A**

Föraren väljer en apport bland de framlagda föremålen.

**Klass B**

Domaren väljer en apport, som ska användas av alla startande i klassen.

**Utförande**

Med hunden i fritt följd hämtar föraren apportföremålet från dess plats i närheten av startpunkten omedelbart före momentet, och lägger det tillbaks efter momentet.

Från startpunkten kastar föraren ut föremålet cirka 10 steg. Kommando för ”apport” får inte ges förrän föremålet ligger helt stilla.

Hunden sitter fritt bredvid sin förare och ska efter ett kommando ”apport” eller handtecken, i snabbt springa till föremålet, ta upp det genast och springa lika snabbt tillbaka till föraren.

Hunden ska sätta sig tätt framför sin förare och hålla fast föremålet. Efter ett kort ögonblick tar föraren föremålet från hunden med kommando ”loss”.

På ett kommando ska hunden inta grundställningen.  
Föraren får inte lämna sin plats under hela momentet.

### Bedömning

Exempel på felaktigheter som ger poängavdrag:

- Långsamt utförande
- Slarvigt gripande
- Tappa föremålet
- Leka med eller tugga föremålet

För kort eller för långt kast, liksom extra hjälper av föraren beaktas också.

Lämnar föraren sin plats innan momentet avslutats blir poängen 0.

Kommer inte hunden med föremålet till föraren blir poängen 0.

## Fjärrdirigering klass V, A, B

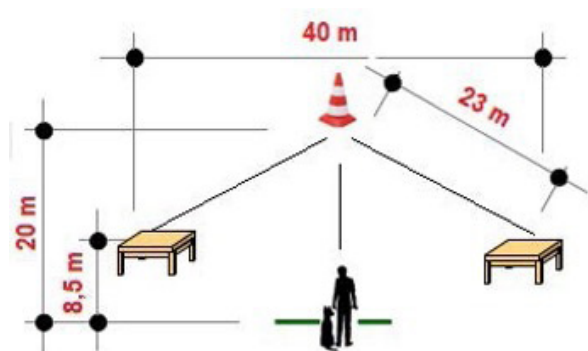

### Område klass V

#### Kommandon klass V

1 kommando och/eller handtecken för "spring till mittpunkten"

1 kommando eller handtecken för "stanna"

1 kommando och/eller handtecken för "spring till bordet" för vart och ett av de båda borden

1 kommando eller handtecken för "hit"

1 kommando eller handtecken för "fot"

**Kommandon klass A och B**

1 kommando och/eller handtecken för "spring till mittpunkten"

1 kommando eller handtecken för "stanna"

1 kommando och/eller handtecken för "spring till bordet" för vart och ett av de båda borden

1 kommando för "hoppa upp" eller "stanna" för vart och ett av de tre borden

1 kommando eller handtecken för "hit"

1 kommando eller handtecken för "fot"

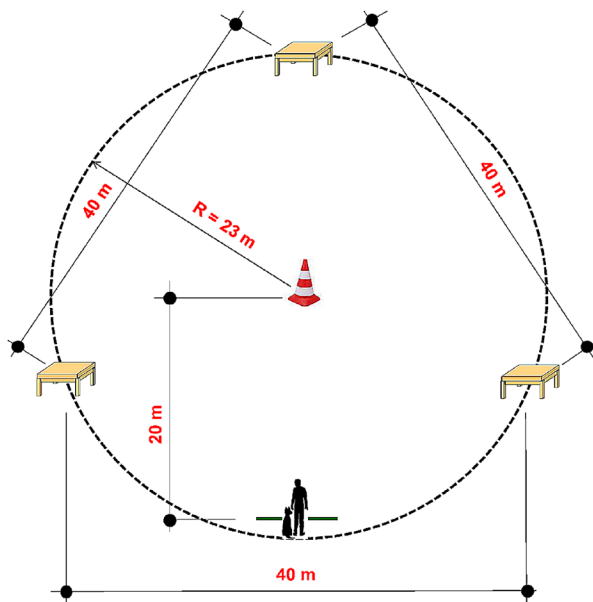
**Område klass A + B**

Bord 100x100 cm, höjd 60 cm. Halkskyddande beläggning är tillåtet. Borden får inte märkas eller klädas in. Tydlig plats för föraren.

**Ordningsföljd**

Klass V och A: Föraren meddelar domaren vilken ordningsföljd han valt.

Klass B: Ordningsföljden lottas.

**Utförande klass V**

Föraren intar grundställning med hunden vid utgångspunkten.

På order av domaren skickar föraren hunden, utan att förändra sin egen position, med kommando ”framåt” och/eller handtecken till en tydligt markerad punkt cirka 20 meter längre fram, där den med kommando och/eller handtecken kommenderas ”stanna”.

Efter cirka 3 sek uppehåll sänder föraren, utan att förändra sin position, hunden med kommando och/ eller handtecken till det första bordet. På kommando ska hunden hoppa upp på bordet och på kommando stanna där.

Föraren skickar hunden sedan till nästa bord som hunden också ska hoppa upp på och stanna.

Därifrån ska hunden med kommando ”hit” eller handtecken kallas in till föraren och ska sätta sig tätt framför honom. På kommando ”fot” eller handtecken ska hunden inta grundställningen.

Hunden ska stanna cirka 3 sek vid den markerade punkten och på varje bord.

Föraren får ändra sin kroppsställning i den riktning han sänder hunden, även sätta ut en fot, men utan att lämna sin plats.

### **Utförande klass A och B**

Föraren intar grundställning med hunden vid utgångspunkten.

På order av domaren skickar föraren hunden, utan att förändra sin egen position, med kommando ”framåt” och/eller handtecken till en tydligt markerad punkt cirka 20 meter längre fram, där den med kommando och/eller handtecken kommenderas ”stanna”.

Efter cirka 3 sek uppehåll sänder föraren, utan att förändra sin position, hunden med kommando och/ eller handtecken till det första bordet. På kommando ska hunden hoppa upp på bordet och på kommando stanna där.

Föraren skickar hunden sedan till nästa bord som hunden också ska hoppa upp på och stanna. Samma gäller för det tredje bordet.

Därifrån ska hunden med kommando ”hit” eller handtecken kallas in till föraren och ska sätta sig tätt framför honom. På kommando ”fot” eller handtecken ska hunden inta grundställningen.

Hunden ska stanna cirka 3 sek vid den markerade punkten och på varje bord.

Föraren får ändra sin kroppsställning i den riktning han sänder hunden, även sätta ut en fot, men utan att lämna sin plats.

### **Bedömning**

Om hunden inte går till mittpunkten, borden genomförs i fel ordningsföljd, eller om föraren lämnar sin plats, blir betyget M.

Exempel på felaktigheter som ger poängavdrag:

- Tveksamt springande till anvisat mål

- Stor avvikelse från ideallinjen
- Tvekan vid upphopp på borden
- För tidigt lämna borden eller mittpunkten
- Tvekan att inta en ställning
- Långsam inkallning
- Hjälper från föraren som t.ex. extrakommandon
- Fel vid avslutningen

Klass V – delvärde: Mittpunkt 2 poäng, Borden 3 poäng vardera, Start och avslutning 2 poäng.

Klass A+B – delvärde: Mittpunkt 3 poäng, Borden 3 poäng vardera, Start och avslutning 3 poäng.

## **Platsliggande klass V, A, B**

Två platser markeras, en för hanar och en för tikar, med minst 6 meter mellanrum. Avstånd till andra föremål eller märkningar minst 10 meter.

### **Kommandon**

1 kommando eller handtecken för ”ligg”

1 kommando eller handtecken för ”sitt”

### **Utförande**

Efter avslutat moment Anmälan och socialt beteende, och innan det andra hundekipaget börjar sina lydnadsmoment, går föraren med sin hund under fritt följ till anvisad plats och intar grundställning där.

På domarens order lägger föraren sin hund med ett kommando eller handtecken, utan att lämna något föremål hos hunden.

Därpå går föraren till anvisad plats och stannar lugnt, vänd mot hunden.

På domarens order återvänder föraren till sin hund och ställer sig vid dennes högra sida.

På förnyad uppmaning från domaren ger föraren kommando ”sitt” eller handtecken. Hunden måste sätta sig snabbt och rakt.

### **Bedömning**

Om hunden sitter eller står, men är kvar på platsen, blir det 5 poäng avdrag.

Om hunden ligger oroligt eller okoncentrerat, sätter eller ställer sig upp för tidigt, eller kommer föraren till mötes i samband med avslutandet ska beaktas

Extra kommando/handtecken eller andra hjälper, oroligt uppträdande av föraren liksom andra dolda hjälper ska beaktas.

### **Klass V**

Föraren går 20 steg och stannar lugnt, vänd mot hunden.

- Hunden ska ligga lugnt, utan påverkan av föraren, medan den andra hunden utför momenten 2–4. När den andra hunden avslutat sitt moment 4, återvänder föraren till sin hund på order av domaren.
- Medan den andra hunden genomför sina återstående moment, står föraren vid sin hund på platsen eller där domaren anvisar. Härvid kan få hunden vara kopplad.
- Om hunden lämnar sin plats mer än 3 meter efter det att den andra hunden genomfört moment 2, blir betyget underkänt.
- Om hunden lämnar sin plats mer än 3 meter innan den andra hunden genomfört moment 2, blir det 0 poäng.

### **Klass A**

Föraren går 40 steg och stannar med ryggen vänd mot hunden.

När den andra hunden genomfört alla sina moment, avslutas momentet på domarens order.

- Hunden ska ligga lugnt, utan påverkan av föraren, medan den andra hunden utför momenten 2–9.
- Om hunden lämnar sin plats mer än 3 meter efter det att den andra hunden genomfört moment 4, blir betyget underkänt.
- Om hunden lämnar sin plats mer än 3 meter innan den andra hunden genomfört moment 4, blir det 0 poäng.

### **Klass B**

Föraren går till en plats utom synhåll för hunden (skärmvägg, plank eller liknande).

När den andra hunden genomfört alla sina moment, avslutas momentet på domarens order.

- Hunden ska ligga lugnt, utan påverkan av föraren, medan den andra hunden utför momenten 2–9.
- Om hunden lämnar sin plats mer än 3 meter efter det att den andra hunden genomfört moment 4, blir betyget underkänt.
- Om hunden lämnar sin plats mer än 3 meter innan den andra hunden genomfört moment 4, blir det 0 poäng.

## Tunnel klass V, A, B

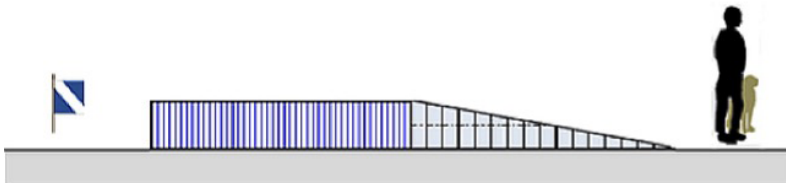
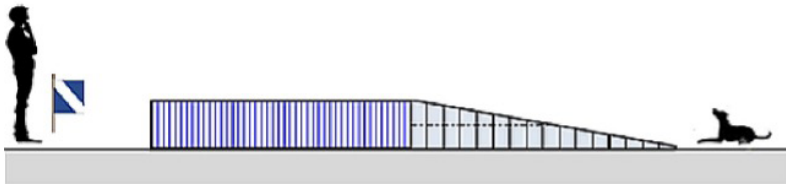
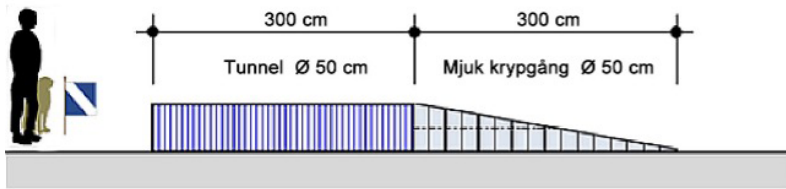

### Kommandon

1 kommando och/eller handtecken för "genom"; 1 kommando eller handtecken för "stanna"; 1 kommando eller handtecken för "fot".

### Utförande

Föraren intar grundställning med hunden framför hindret.

På kommando "kryp" och/eller ett handtecken ska hunden krypa genom hindret.

När hunden krupit igenom hindret ska den stanna på ett kommando och/eller handtecken.

På domarens order förflyttar föraren sig till hunden och intar grundställning med kommando "fot" eller handtecken.

## Bedömning

Osäkerhet, tvekan och/eller slarvigt beteende ska beaktas.

Om hunden inte lämnar hindret eller inte stannar på kommando blir betyget M.

## Stabil planka klass V

Plankan är cirka 4 meter lång och cirka 30 cm bred och vilar på två fasta underlag.

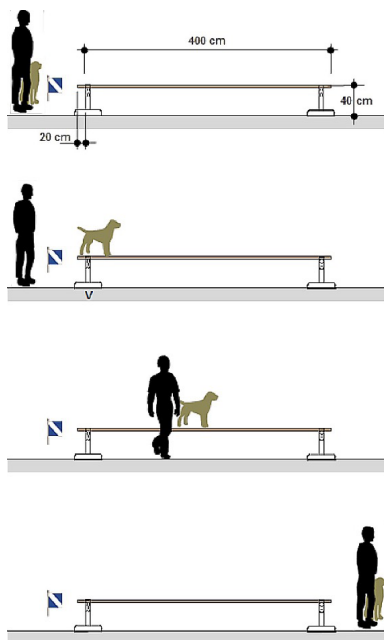

## Kommandon

1 kommando och/eller handtecken för "upp"

1 kommando för "stanna"

1 kommando för "fortsätt"

## Utförande

Föraren intar grundställning med hunden framför hindret.

På kommando ”hopp” och/eller handtecken ska hunden hoppa upp på plankan och på kommando ”stanna” genast stanna.

På order av domaren går föraren fram till i höjd med hunden, ger kommando eller handtecken för ”fortsätt” samt går vid hunden.

Efter hindret görs halt i grundställning.

Hunden ska avverka plankans hela längd utan att visa rädsla eller försöka hoppa ner.

### **Bedömning**

Om hunden hoppar ner innan den gått halva plankan blir poängen 0.

Om hunden hoppar ner sedan den gått halva plankan blir betyget M.

Osäkerhet, tvekande, slarvig gång på plankan, springer före eller släpar efter ska beaktas.

## **Rörlig plank klass A**

Plankan är cirka 4 meter lång och cirka 30 cm bred och vilar på två likadana rullar med 40 cm diameter.

Plankan ska kunna röra sig cirka 20 cm. Liknande konstruktioner med samma funktioner kan tillåtas.

### **Kommandon**

1 kommando och/eller handtecken för ”upp”

1 kommando för ”stanna”

1 kommando eller handtecken för vardera ”fortsätt”

### **Utförande**

Föraren intar grundställning med hunden framför hindret. På kommando ”hopp” och/eller ett handtecken ska hunden hoppa upp på plankan och på kommando ”stanna” genast stanna.

På domarens order går föraren fram i höjd med hunden och med ett kommando eller handtecken följer hunden fram till slutet av hindret.

Där ska hunden stanna självmant. På domarens order och ett kommando eller handtecken fortsätter föraren några steg efter hindret. Där gör föraren halt och hunden intar grundställningen. Hunden ska avverka plankans hela längd utan att visa rädsla eller försöka hoppa ner.

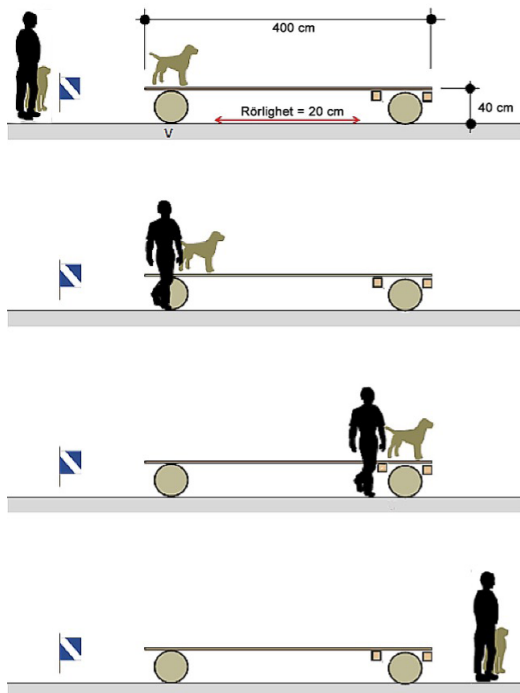

### Bedömning

Om hunden hoppar ner innan den gått halva plankan blir poängen 0.

Om hunden hoppar ner sedan den gått halva plankan blir betyget M.

Tvekande vid upphoppet, osäkerhet eller slarv, springa före eller sacka efter ska beaktas.

## Stegen klass A, B

### Kommandon

1 kommando och/eller handtecken för "klättra"

1 kommando för "fot"

### Utförande

Föraren intar på lagom avstånd från hindret grundställning med hunden. På kommando "framåt" och/eller ett handtecken ska hunden gå via uppgången på stegen ända fram till sista pinnen vid stegens slut och stanna självmant där.

**Klass A:** Så snart hunden kommit upp med framtassarna på den första stegpin-  
nen får föraren följa hunden vid sidan av stegen utan att röra vare sig hunden  
eller stegen. Från stegens slut lyfter föraren ner hunden och på kommando ”fot”  
eller handtecken ska den inta grundställningen.

**Klass B:** När hunden kommit fram till sista pinnen får föraren på domarens  
order gå fram till hunden. Där lyfter föraren ner hunden och på kommando ”fot”  
eller handtecken ska den inta grundställningen.

### Bedömning

Om hunden hoppar ner innan den gått halva stegen blir poängen 0.

Om hunden hoppar ner sedan den gått halva stegen blir betyget M.

Om hunden hoppar ner från den sista pinnen blir betyget högst B.

Om hunden faller mellan pinnarna men kan ta sig upp självständigt och utan  
hjälp blir betyget M, men kan ges poäng.

Enstaka steg på de längsgående bjälkarna beaktas. Använder hunden under en  
längre sträcka en av de längsgående bjälkarna eller visar stor osäkerhet, blir  
betyget M.

Osäkerhet, tvekande och/eller slarvig klättring, springa före eller släpa efter är  
fel som ska beaktas.

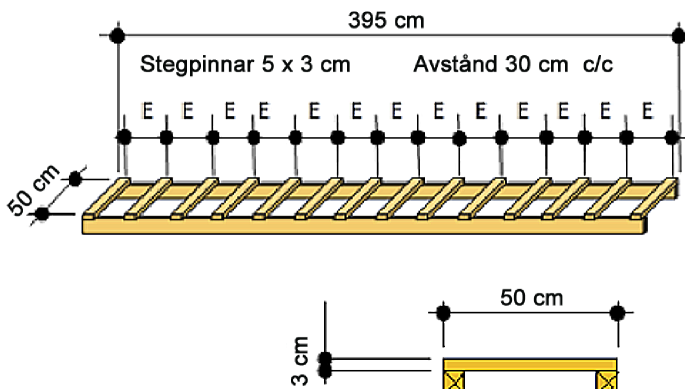

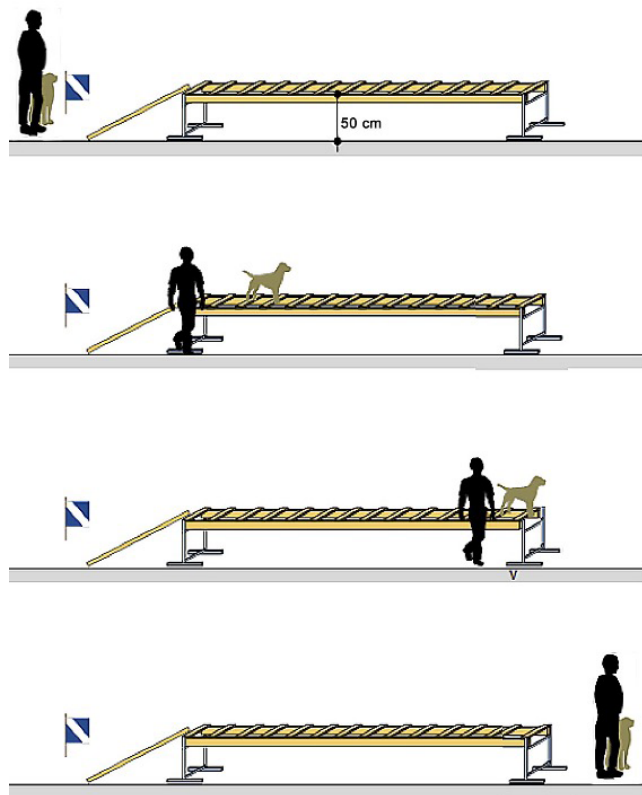

## Gunga klass B

Konstruktionen består av:

- En träplanka, längd cirka 3 meter, bredd cirka 30 cm-
- En stödkonstruktion i början och slutet, med anordning att hänga plankan.
- Höjd över marken 40 cm.
- Upp- och nedgång: 2 träplankor, längd cirka 1,5 meter, bredd cirka 30 cm. Toppände 35 cm upp.

Plankan ska kunna svänga fritt. Dess rörelse kan begränsas till 25 cm.

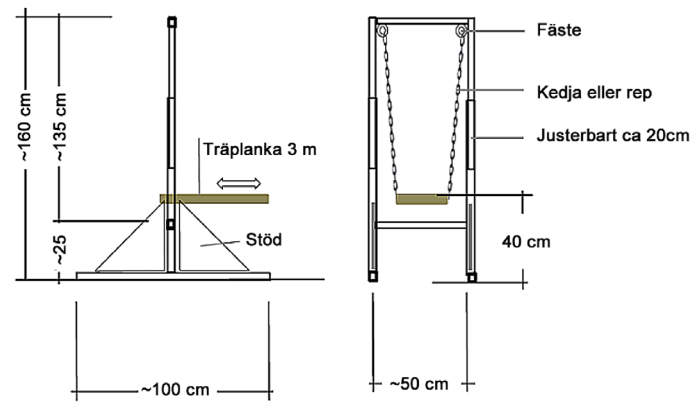
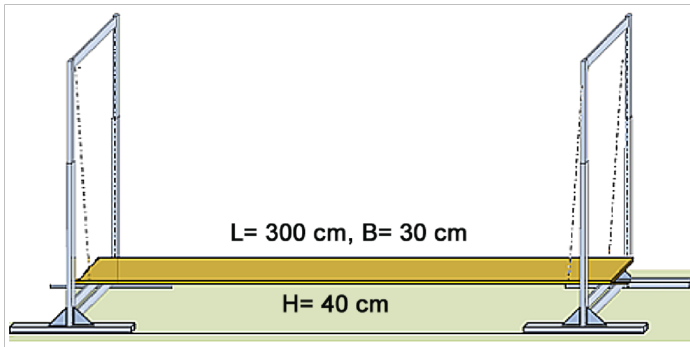

### Kommandon

- 1 kommando och/eller handtecken för "upp"
- 1 kommando för "stanna"
- 1 kommando för "fortsätt"

### Utförande

Föraren intar grundställning med hunden framför hindret. På kommando "upp" och/eller ett handtecken ska hunden gå upp på plankan och på kommando "stanna" genast stanna.

På domarens order går föraren fram i höjd med hunden och med ett kommando eller handtecken följer hunden fram till slutet av hindret.

Där ska hunden stanna självmant. På domarens order och ett kommando eller handtecken fortsätter föraren några steg efter hindret. Där gör föraren halt och hunden intar grundställningen. Hunden ska avverka plankans hela längd utan att visa rädsla eller försöka hoppa ner.

### Bedömning

Om hunden hoppar ner innan den gått halva plankan blir poängen 0.

Om hunden hoppar ner sedan den gått halva plankan blir betyget M.

Tvekande vid upphoppet, osäkerhet eller slarv, springa före eller sacka efter ska beaktas.

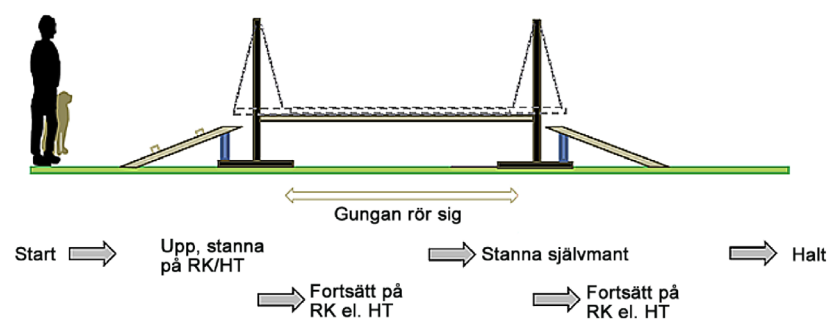

## Näsarbete, allmänt

### Före start

Föraren väntar tillsammans med sin hund utom synhåll till dess han ropas fram. Hunden kan bära tjänstetecken samt ev. halsband. Rullmarkerande hund har rullen på sig.

Små klockor eller pinglor på hunden är tillåtet. I mörker är det tillåtet att fästa en liten lampa på hunden (Inte spotlights eller belysningslampor).

### Anmälan

Föraren anmäler sig i grundställning med kopplad hund och meddelar domaren hur hunden markerar.

### Figuranter

Figuranterna är domarens assistenter, och måste sitta eller ligga stilla och tyst, utan att på något sätt hjälpa föraren eller hunden. Det är helt förbjudet att hjälpa hunden vid markering.

Inga föremål som filter, ryggsäckar m.m. får lämnas kvar i gömställena.

### Taktik

Domaren beskriver sökområdet med hjälp av kartskiss. Områdets gränser ska vara tydliga, naturliga eller uppmärkta.

Efter domarens beskrivning ska föraren analysera läget och meddela sin taktik.

Domarens beskrivning ska innehålla:

- Vad har hänt
- Sökområdet
- Byggnader och terräng
- Svar på förarens frågor
- Infrastruktur
- Risker

### Söktid

Tidtagningen startar efter domarens beskrivning.

### Kommandon

Valfria och upprepade kommando och handtecken för att dirigera hunden är tillåtna, men onödigt upprepade kommandon att söka är felaktigt.

## **Markering**

Föraren ska anmäla en markering till domaren, och får bara påbörja påvisning på domarens anvisning.

## **Bedömning av föraren**

### **Allmänt**

- Förändret av hunden (förararbetet, pressa eller hålla tillbaks hunden, läsa sin hund)
- Samarbete
- Rationell insats med hunden

### **Taktik**

Bedöma situationen, utnyttja sin valda taktik, överblick över hunden under hela arbetet. Viktiga punkter är bland annat:

- Hänsyn till terrängens beskaffenhet och form
- Vindriktning
- Utnyttja hundens förmåga
- Ev. byggnader (ingångar, struktur...)
- Senast kända platser för de saknade

Dessutom i FL, T:

- Uppfatta läget, fatta beslut och genomförande
- Fråga vittnen, var de var och vad de sett
- Meddela sin taktik med motivering
- Sänds hunden från lämpligt ställe
- Översikt över genomsökta/inte sökta områden
- Avslutande rapport (sökta områden, var fanns figuranterna)

## **Bedömning av hunden**

### **Allmänt**

- Förighet, styrbarhet
- Arbetslust, vilja att hitta
- Rörlighet, uthållighet
- Självständighet och arbetsglädje
- Besvära eller skada en figurant
- Helhetsintryck av arbetet

**Styrbarhet**

Samarbete med föraren, snabbt och målinriktat arbete med stor sökmotivation.

**Sökintensitet**

Energi, sökbeteende, temperament, motivation, arbetsglädje.

**Rörlighet**

Sättet att röra sig, hantera svårigheter och uthållighet.

**Självständighet**

Utpräglad lust att lösa uppgifterna.

**Markeringar****Allmänt**

Föraren ska före sökarbetet meddela domaren hur hunden markerar.

Varje hjälp från föraren, figurant eller spårläggare är förbjuden och sådan markering ger 0 poäng.

Föraren anmäler markeringen och får efter domarens order bege sig till hunden, alt. göra påvisning.

Hunden ska markera/påvisa självständigt och intensivt tills föraren kommer fram.

För att avsluta en markering skall föraren på uppmaning av domaren hämta den och lägga den 2–3 meter från figuranten. För korrekt avslut ska hunden visa tydlig ändring i beteende när föraren tar kontakt med figuranten. Därvid ska hunden lugnt stanna på anvisad plats.

**Skallmarkering**

Vid skallmarkering riktar sig hunden tydligt mot figuranten och ger ihållande skall riktat mot fyndplatsen tills föraren på domarens order kommer fram och avslutar markeringen.

**Lämna markeringsstället**

Om hunden lämnar markeringsstället kort en gång med själv återvänder, blir betyget högst B.

Om hunden lämnar igen blir betyget M. Om hunden inte återvänder självständigt blir det 0 poäng.

**Ruinsök / T:**

Vid skallmarkering riktar sig hunden tydligt mot vittringskällan och ger ihållande skall mot fyndplatsen tills föraren kommer fram och avslutar markeringen.

Hunden ska inte röra figuranten. Vid slutna gömslen som hunden kan nå ska den tydligt och exakt visa var vittringen är. Att försöka ta sig in är inte felaktigt.

### **Bedömning**

- Utförande
- Skallet
- Blir kvar på fyndstället

Varje hjälp från föraren, figurant eller funktionär är förbjuden, och poängen blir 0. Hundens beteende mot figurant ska beaktas.

## **Rullmarkering**

### **Utförande**

Rullhunden ska ha ett särskilt halsband för rullen. Om norsk rulle används ska kontrolleras att hunden lätt kan gripa den och ha möjlighet att tappa den.

Halsbandet ska ha en säkerhetsutlösning för att skydda hunden mot skador.

När hunden hittat en figurant tar den rullen i munnen och återvänder till föraren.

Ett avlämnande som vid apportering krävs inte.

Föraren tar rullen ur hundens mun och låter hunden på kommando föra föraren snabbaste väg till fyndplatsen. Föraren måste hela tiden ha kontakt med hunden. Påvisningen kan göras i en lina av max 10 meter längd. I ruinsök får inte påvisning göras i lina.

När hunden nått fram till figuranten ska den stanna själv. Föraren går fram till hunden, kopplar loss den och avslutar påvisningen.

När markeringen avslutas kan föraren kalla in hunden på platsen eller placera den 2–3 meter från figuranten.

För en korrekt avslutning ska det synas en tydligt ändrad intensitet när hunden tar kontakt med figuranten. Vid kontakten bör hunden uppträda lugnt. På domarens order går föraren till hunden och de lämnar platsen tillsammans.

### **Bedömning**

- Utförande
- Gripa rullen
- Bära rullen direkt till föraren utan att släppa den
- Närmaste väg till fyndplatsen vid påvisandet
- Att hålla rullen löst är inte fel, men kraftigt tugg ger betygsneddrag.

Att vid okopplat påvisande tillfälligt tappa kontakten på grund av terrängen ska inte ge betygsneddrag. Om hunden vid tät terräng tillfälligt stannar upp tills

föraren hinner ikapp och sedan fortsätter är inget fel. Kort kommando för att stanna upp och sedan fortsätta är tillåtet om terrängen gör det nödvändigt.

Varje hjälp från föraren, figuranten eller någon annan är förbjuden, och markeringen ger 0 poäng. Varje överträdelse mot figuranten beaktas.

## **Frimarkering**

### **Utförande**

Vid frimarkering springer hunden snabbaste väg mellan fyndplatsen och föraren fram och tillbaka och för därigenom föraren till fyndplatsen. Hunden får inte kopplas vid något tillfälle under markeringen.

Detta beteende ska hunden fortsätta med tills föraren kommit fram till fyndstället.

Dessutom måste hunden hos föraren genom tydligt signalbeteende visa att den hittat en figurant. Före arbetet ska föraren informera domaren om vilket signalbeteende hunden använder.

Det kan t.ex. vara:

- Hoppa upp mot eller knuffa föraren
- Skälla på föraren
- Ögonkontakt mellan hund och förare

### **Bedömning**

- Utförandet
- Att föraren snabbt kommer till fyndstället.

Varje hjälp från föraren, figuranten eller någon annan är förbjuden, och markeringen ger 0 poäng. Varje överträdelse mot figuranten beaktas.

## **Påvisning F**

### **Utförande**

Vid påvisning ligger, sitter eller står hunden vid föremålet eller spårläggaren.

Detta beteende ska hunden fortsätta med tills föraren kommit fram till föremålet eller personen.

Hundens beteende ska vara konsekvent, så att påvisandet är tydligt. Hunden ska inta sin ställning snabbt och vara lugn vid spårläggaren utan att vara påträngande.

### **Bedömning**

Varje hjälp från förare, figurant eller spårläggare är förbjuden och sådan markering ger 0 poäng. Om hunden besvärar figurant eller spårläggaren ska det beaktas vid betygsättningen.

Oro eller otydligt beteende vid markering ska beaktas.

## Markeringsövning F (V) och FL (A+B)

### Utförande

Platsen för markeringsövning ska finnas utanför sökområdet. Figuranten går till sin plats utan att hunden kan se det.

På order av domaren gör föraren hunden klar och sänder den med ett kommando och/eller ett handtecken till figuranten, som sitter eller ligger synligt på cirka 20 meter avstånd. Hunden ska ta snabbaste väg och omedelbart markera.

Hunden ska tydligt och utan hjälp från föraren markera på det sätt föraren anmält. Föraren anmäler markeringen. Beroende på markeringssätt går föraren på domarens order till figuranten eller leds dit av hunden.

På domarens order avslutas markeringen och föraren tar med hunden 3m från figuranten.

Markering med skall ska pågå cirka 15 sek. På domarens order går föraren fram till hunden och intar grundställning. Därefter följer det vidare näsarbetet.

Utförandet sker på motsvarande sätt vid rull- eller frimarkering.

### Bedömning

Om hunden inte markerar figuranten eller lämnar den genast efter markering och går tillbaka till föraren blir poängen 0.

Om hunden inte går direkt eller tar omvägar, tvekande markering eller ojämnt ska ska beaktas.

## Markeringsövning T (A+B)

### Utförande

Platsen för markeringsövning ska finnas utanför sökområdet och vara tydligt synlig. Den ska utpekas för föraren.

Startpunkt 10 meter (markeras på marken) från figurantens gömställe, som kan vara ett rör med lucka eller en låda.

Övningen sker utanför sökområde, ska synas tydligt och visas för föraren.

På order av domaren gör föraren hunden klar och sänder den mot gömstället med ett kommando och/ eller handtecken.

Hunden ska markera när den fått vittring vid gömstället. När hunden markerat får föraren gå fram till hunden och lägga ner den cirka 3 meter från gömstället, och där ska den ligga lugnt och inte störa när föraren hjälper figuranten. Så snart öppningen är tillräckligt stor återvänder föraren till den liggande hunden och släpper den fram till figuranten. På domarens order kommer figuranten ut ur gömstället.

På domarens order intar förare och hund grundställning med ett kommando och/eller handtecken.

Markering med skall ska pågå cirka 15 sek. Därefter följer det vidare sökarbetet. Övningen utförs på motsvarande sätt vid rull- eller frimarkering.

### **Bedömning**

Om hunden inte markerar figuranten eller lämnar den genast efter markering och går tillbaka till föraren blir poängen 0.

Om hunden inte går direkt eller tar omvägar, tvekande markering eller ojämnt ska ska beaktas.

## **Näsarbete F / Spår**

### **Allmänt**

Vid flera deltagande ska spårnumren lottas ute i terrängen.

Föraren anmäler sig hos domaren med hunden i koppel och i grundställning, samt meddelar hur hunden markerar.

Hunden kan arbeta fritt eller i en 10 meter lång lina i halsband eller spårsele.

**Klass A och B:** Om hunden rullmarkerar ska rullen sitta på hunden från början.

Påsläppsområdet beskrivs tydligt av domaren. Föraren får fritt röra sig utanför baslinjen, och kopplar loss hunden för att sända ut den att leta upp ID-föremålet.

### **Markering**

Föremål: Påvisa eller ta upp.

Spårläggare: Skall, rulle, frimarkera eller påvisa.

### **ID-föremål**

Ett bruksföremål som håller vittring väl. Det ska inte ha färg som avviker kraftigt från terrängen, och ska placeras så att föraren inte kan se det.

### **Föremål**

Enbart bruksföremål som håller vittring väl (max. skostorlek), som till färgen inte alltför mycket skiljer sig från terrängen. Spårläggaren lägger föremålen på spåret utan att stanna upp.

Föremålen ska placeras på spåret, inte bredvid. Spårläggaren markerar på spårskissen var de placeras. Det är också viktigt att föremålen märks eller beskrivs.

### **Påvisa person eller föremål**

Påvisning — Hunden ligger, sitter eller står vid föremålet eller spårläggaren, tills föraren når föremålet eller personen. Hunden ska ha ett markant beteende, så att markeringen är tydlig. Hunden intar sin ställning snabbt och stannar lugnt utan att störa spårläggaren.

**Ta upp föremålet** – Om hunden använder denna markering, ska den ta upp föremålet snabbt.

**Alt. 1: Apportera.** Hunden ska genast ta upp föremålet, bära det och sätta sig framför föraren.

Hunden kan sättas på spåret direkt eller där den tog upp föremålet.

**Alt. 2: Ta upp föremålet och stanna.** Hunden ska genast ta upp föremålet och antingen stanna, ligga ner eller sitta.

Dessa två alternativ kan växlas mellan. Hunden ska ha tydliga beteenden vid markering.

### **Bedömning av föremål**

Påvisande / Plocka upp föremålet / Apportera.

Domaren bedömer hur hunden tar upp och följer spåret. Små avvikelser från spåret är inte felaktigt så länge hunden självständigt följer spåret.

Hunden ska arbeta självständigt och glatt med säkra, självständiga markeringar av föremålen.

Föremål som inte hittas ger 0 poäng. Föremål som hunden inte markerar självständigt betraktas som inte hittade.

Om hunden lägger sig där det inte finns något föremål och föraren inte anmäler markering, utan ger nytt kommando för spår, ges poängavdrag.

För en felmarkering som föraren bekräftar ges avdrag med samma poäng som för ett föremål.

### **Markering av spårläggaren**

Om markeringen görs annorlunda än vad föraren anmält, blir betyget M.

Om föraren anmält skallmarkering, men hunden tydligt markerar spårläggaren utan att skälla, blir betyget M.

Om hunden inte skäller riktat mot spårläggaren eller tillfälligt lämnar honom, blir betyget högst B.

### **Avbrytande**

Om föraren är mer än 10 meter från spåret avbryts arbetet. Domaren kan tillåta längre avstånd i svår terräng.

Avbrytande sker om domaren har intrycket att hunden inte längre kan ta upp eller följa spåret själv.

Om spåret avbryts ska förare och hund lämna terrängen närmaste väg tillsammans med domaren. Det är inte tillåtet att fortsätta spårarbetet.

**Utförande V, A, B**

Föraren följer 10 meter efter hunden, även vid fri spårning utan lina.

Så snart hunden har hittat föremålet ska den omedelbart plocka upp det eller definitivt påvisa det utan hjälp från föraren. När hunden har påvisat artikeln går föraren till sin hund. Genom att lyfta upp föremålet verifierar föraren att hunden har hittat det. Med detta återupptar de arbetet.

Hunden ska följa spåret som lämnats, varvid föraren förblir på 10 meter avstånd från hunden. Domaren följer ekipaget på lämpligt avstånd. Domaren ska inte störa ekipaget, men väljer sin position självständigt så att han korrekt kan utvärdera arbetet.

Föraren får avbryta spårningen. Eventuella pauser ingår i den totala tillåtna tiden.

Föraren kan rengöra sin hunds huvud, ögon och näsa under arbetet och eventuellt ge honom vatten. Arbetet avslutas när föremålen lämnas över efter Påvisandet av spårläggaren, med förarens rapportering och domarens tillkännagivande av resultatet. Det är upp till domaren att förlänga spårningstiden beroende på förhållandena efter den senaste riktningssändringen.

**Utförande A, B**

Spårets sträckning ska vara så naturlig som möjligt, anpassad till terrängen och innehålla byte av terräng. Terrängen kan bestå av skog, ängar och åkrar samt stig- och gatukorsningar.

Små böjningar räknas inte som en riktningssändring; de måste utföras i tydlig vinkel. Spårläggaren måste ge domaren en exakt skiss med all nödvändig information som ordningen på föremålen och tydliga ställen längs själva spåret.

En GPS-inspelning är tillåten och önskvärd.

FHL går hela banan i normalt tempo, han får inte skrapa med fötterna eller stanna medan han lägger föremålen.

För nivå B måste det finnas en distinkt svårighetsgrad för spåret, som t.ex byte av terräng, diken, korsande vägar och/eller gator m.m.

**Start A, B**

I början av spåret placeras ID-föremålet osynligt i ett område på 20 x 20 meter (klass B 30 x 30 meter). Baslinjen för detta område är markerad till höger och vänster.

Spårläggaren går in i fältet från vänster eller höger sidolinje och placerar ID-föremålet inom detta fält. Detta blir den faktiska början av spåret.

Efter en kort paus går spårläggaren i normal takt i anvisad riktning.

Föraren kopplar loss hunden och dirigerar honom från baslinjen för att hitta ID-föremålet.

Hunden ska söka systematiskt och hitta ID-föremålet inom 3 minuter. Föraren får hjälpa den med valfria kommandon och/eller handtecken utan att gå över baslinjen.

När ID-föremålet är funnet går föraren till hunden och kopplar upp den i linan för att börja spårarbetet.

Om hunden inte finner ID-föremålet men tar upp spåret, kan föraren stanna hunden för att sätta på linan, eller meddela domaren att hunden får spåra fritt.

Skulle hunden inte hitta spåret inom 3 minuter, kan den fortsätta att söka. Det sker inom den totala tiden, varvid föraren kan gå in i sökrutan.

Om tidsgränsen för att hitta ID-artikeln och ta upp spåret överskrids, får denna del 0 poäng.

Domaren kan dock avbryta arbetet om hunden uppenbart är ovillig eller inte klarar att lösa uppgiften.

### **Spårslut A, B**

Spårläggaren ligger eller sitter på spårets slut, och han ska vara på plats innan hunden får starta.

### **Bedömning A, B**

- Arbetet i uppsöksrutan och markering av ID-föremålet
- Upptag och utarbetande av spåret
- Kontroll av föremålen i kronologisk ordning
- Självständig markering av spårläggaren vid spårslutet
- Om spårläggaren inte hittas kan provet inte godkännas och poängen blir max 139
- Om markering av spårläggaren eller föremål påverkas av föraren blir poängen för markering 0.
- Domaren kan avbryta arbetet när som helst om han är helt säker på att hunden inte kan fortsätta arbetet självständigt.

## Spår RH-F V

Moment	Maxpoäng	100 poäng
	Spårarbete (Hundföraren lägger spåret)	50 poäng
	Föremål, 3 x 10 poäng	30 poäng
	Markeringsövning	20 poäng

Förarspår 400 steg med 2 räta vinklar och 3 egna bruksföremål. Starten markeras med en skylt som visar spårets riktning.

Efter en kort paus på startpunkten går föraren med normala steg i anvisad riktning. Han får inte skrapa med fötterna eller stanna upp.

Föremålen ska läggas på spåret, inte bredvid.

Spårets ålder: 20 minuter.

Spårtid: Max 15 minuter

När spårarbetet är avslutat anmäler sig föraren hos domaren med hunden koppad och i grundställning. Föraren meddelar hur hunden markerar. Därefter går han till platsen för markeringsövningen och utför den.

### Markeringsövning

På order av domaren gör föraren hunden klar och sänder den med ett kommando och/eller ett handtecken till figuranten, som sitter eller ligger synligt på cirka 20 meter avstånd. Hunden ska ta snabbaste väg och omedelbart markera.

Hunden ska tydligt och utan hjälp från föraren markera på det sätt föraren anmält. Föraren anmäler markeringen. Beroende på markeringssätt går föraren på domarens order till figuranten eller leds dit av hunden. Föraren avgör själv hur markeringen avslutas.

Markering med skall ska pågå cirka 15 sek. På domarens order går föraren fram till hunden och intar grundställning.

Därefter placeras hunden liggande cirka 3 meter från figuranten, och föraren går fram och pratar med figuranten. På domarens order återvänder föraren till hunden och intar grundställning.

Övningen utförs på motsvarande sätt vid rullmarkering, frimarkering eller påvisande.

## Spår RH-F A

Moment	Maxpoäng	200 poäng
	ID-föremål	10 poäng
	Uppsök av ID-föremål	10 poäng
	Spårupptag	10 poäng
	Spårarbete	70 poäng
	Föremål 5 x 8 poäng	40 poäng
	Hitta spårläggaren	30 poäng
	Markering av spårläggaren	30 poäng

### Spåret

Främmande spår, 1 000 steg med tydliga vinklar, räta eller trubbiga.

Spårets ålder 60 minuter.

Max arbetstid 20 min, inklusive ID-föremålet.

## Spår RH-F B

Moment	Maxpoäng	200 poäng
	ID-föremål	10 poäng
	Uppletande av ID-föremål	10 poäng
	Spårupptag	10 poäng
	Spårarbete	70 poäng
	Föremål 8 x 5 poäng	40 poäng
	Hitta spårläggaren	30 poäng
	Markering av spårläggaren	30 poäng

### Spåret

Främmande spår, 2 000 steg med 8 tydliga vinklar, spetsiga, räta eller trubbiga.

Spårets ålder 120 minuter.

Max arbetstid 45 min, inklusive ID-föremålet.

## Näsarbete FL / Ytsök

### Allmänt

Sökarbetet i ytsök ska utföras i normal gångtakt. Föraren får inte springa.

Föraren får en detaljerad skiss, i vilken områdets gränser ska vara tydliga. Därefter väljer han sin taktik. Han får inte gå runt området längs gränsen, avståndet till gränsen ska vara minst 30 meter.

Hunden ska genomsöka området enligt förarens dirigering, växelvis åt båda sidor.

### Figuranter

Figuranternas kläder får inte ha färger starkt avvikande från terrängen, särskilt inte varsselfärger eller reflexer.

Figuranterna intar sina platser på anvisning av domaren. De bör placeras minst 20 meter från varandra. Figuranterna förhåller sig i sina legor enligt domarens anvisningar. De ska ligga eller sitta och vara på plats 10 minuter före start.

Hunden ska kunna se och komma åt figuranterna, som inte får täckas helt med presenning, filt eller liknande. Deras ansikten får inte täckas. På order av domaren ska figuranten lämna gömslet när han påvisats. Inga liggunderlag får lämnas kvar.

Gömslen kan bytas mellan varje hund. Tidigare använda gömslen kan användas igen.

### Taktik

Om föraren hittar en figurant blir det inget poängneddrag om föraren låter hunden fortsätta söka fritt och hunden markerar korrekt.

Innan föraren sänder hunden meddelar han om han tänker gå tillbaka med hunden i fritt följ till platsen där han anmälde markeringen, eller fortsätta söket från figurantplatsen. HF kan alltid ändra sin taktik. Detta gäller ej i B.

## Ytsök RH-FL V

Moment	Maxpoäng	100 poäng
	Markering	70 poäng
	Sökarbete	30 poäng

### Sökområde

5 000 m<sup>2</sup> öppen och betäckt terräng.

1 figurant. Gömställena ska väljas så att hunden kan få visuell och fysisk kontakt med figuranten.

Söktid max 10 minuter.

### Bedömning

Om figuranten inte hittas kan provet inte godkännas. Felmarkering ger 20 poäng avdrag.

Viktigt vid bedömning är samarbetet mellan hund och förare.

## Ytsök RH-FL A

Moment	Maxpoäng	200 poäng
	Markeringsövning	20 poäng
	Styrbarhet	15 poäng
	Sökintensitet	15 poäng
	Rörlighet	10 poäng
	Självständighet	10 poäng
	Samarbete, lägesuppfattning, överblick	10 poäng
	Figurantmarkering, 2 x max 60 poäng	120 poäng

### Sökområde

20 000 –25 000 m<sup>2</sup> öppen och betäckt terräng.

2 figuranter. Gömställena ska väljas så att hunden kan få visuell och fysisk kontakt med figuranten.

Till cirka 15 minuter före första start ska området vallas av genom att flera personer och en hund går kors och tvärs i området.

Söktid Max 20 minuter.

### **Markeringsövning**

Föraren anmäler sig hos domaren med hunden i koppel och meddelar hur hunden markerar och går till anvisad plats och genomför markeringsövningen.

Platsen för markeringsövning ska finnas utanför sökområdet. Figuranten går till sin plats utan att hunden kan se det.

På order av domaren gör föraren hunden klar och sänder den med ett kommando och/eller ett handtecken till figuranten, som sitter eller ligger synligt på cirka 20 meter avstånd. Hunden ska ta snabbaste väg och omedelbart markera.

Hunden ska tydligt och utan hjälp från föraren markera på det sätt föraren anmält. Föraren anmäler markeringen. Beroende på markeringssätt går föraren på domarens order till figuranten eller leds dit av hunden.

Föraren avgör själv hur markeringen avslutas.

Skallmarkering med skall ska pågå cirka 15 sek. På domarens order går föraren fram till hunden eller kallar in den nära figuranten, och intar grundställning.

Därefter placeras hunden liggande cirka 3 meter från figuranten. Föraren går fram till figuranten och börjar samtala med honom. På domarens order återvänder föraren till hunden och intar grundställning.

Utförandet sker på motsvarande sätt vid rull- eller frimarkering.

Efter markeringsövningen följer ytsöket.

### **Sökarbete**

Föraren meddelar sin taktik innan sökarbetet påbörjas. Om föraren vill ändra sin taktik under arbetet, ska domaren meddelas. Maxtiden ändras inte.

På domarens order sänder föraren hunden från den i taktiken valda startpunkten. När hunden tydligt lämnat föraren ger domaren föraren tillåtelse att lämna startpunkten. Föraren dirigerar hundens arbete i svepande sök omväxlande åt höger och vänster.

Om föraren meddelar en ändring i taktiken, får han välja att sända hunden från fyndplatsen utan poängavdrag. Om inte, måste han återända till platsen han sände hunden från.

Föraren ska rapportera markering till domaren, och får gå till hunden på domarens order.

Sökarbetet avslutas med att föraren avanmäler sig och domaren meddelar betygssättningen.

### **Bedömning**

Det taktiska genomförandet i området.

Första felmarkeringen ger ett avdrag av 40 poäng.

En missad figurant gör att provet inte kan godkännas, och maximal poäng blir då 139.

## Ytsök RH-FL B

Moment	Maxpoäng	200 poäng
	Markeringsövning	10 poäng
	Styrbarhet	15 poäng
	Sökintensitet	15 poäng
	Rörlighet	10 poäng
	Självständighet	10 poäng
	Samarbete, lägesuppfattning, överblick	20 poäng
	Figurantmarkering, 3 x max 40 poäng	120 poäng

### Sökområde

40 000 m<sup>2</sup> (100 x 400 meter) med märkta ytterkanter och mittstig.

Öppen och minst 50 % betäckt terräng med begränsad insyn, kan innehålla enstaka byggnader.

Gömställen ska väljas så att hunden kan få visuell och/eller fysisk kontakt med figuranten, men gömställen som är typiska för terrängen (t.ex. jaktorn) och som hunden inte kan nå eller se in i, är tillåtna. Höga gömslen upp till 3 meter är tillåtna.

Höga gömslen ska finnas minst 20 meter innanför områdets gränser, och särskild hänsyn ska tas till vindriktningar.

Till cirka 15 minuter före första start ska området vallas av genom att flera personer och en hund går kors och tvärs i området.

3 figuranter.

### Markeringsövning

Föraren anmäler sig hos domaren med hunden i koppel och meddelar hur hunden markerar och går till anvisad plats och genomför markeringsövningen.

Platsen för markeringsövning ska finnas utanför sökområdet. Figuranten går till sin plats utan att hunden kan se det.

På order av domaren gör föraren hunden klar och sänder den med ett kommando och/eller ett handtecken till figuranten, som sitter eller ligger synligt på cirka 20 meter avstånd. Hunden ska ta snabbaste väg och omedelbart markera.

Hunden ska tydligt och utan hjälp från föraren markera på det sätt föraren anmält. Föraren anmäler markeringen. Beroende på markeringssätt går föraren på domarens order till figuranten eller leds dit av hunden.

Föraren avgör själv hur markeringen avslutas.

Skallmarkering med skall ska pågå cirka 15 sek. På domarens order går föraren fram till hunden eller kallar in den nära figuranten, och intar grundställning.

Därefter placeras hunden liggande cirka 3 meter från figuranten. Föraren går fram till figuranten och börjar samtala med honom. På domarens order återvänder föraren till hunden och intar grundställning.

Utförandet sker på motsvarande sätt vid rull- eller frimarkering.

Efter markeringsövningen följer ytsöket.

### **Sökarbete**

Föraren går med hunden till startpunkten för ytsöketa, och domaren informerar om den taktiska situationen. På domarens order sänder föraren ut hunden.

Föraren dirigerar hundens arbete i svepande sök omväxlande åt höger och vänster. Föraren rör sig längs mittstigen, utom vid markering. Enstaka svep bakåt av hunden är inte fel.

Efter en avslutad markering återvänder förare och hund till mittstigen, och fortsätter söket därifrån.

När föraren nått slutet av mittstigen får han inte vända. Men om han fortfarande saknar en figurant, får han sända hunden bakåt om det sker inom maxtiden.

Sökarbetet avslutas med att föraren avanmäler sig och domaren meddelar betyg-sättningen.

### **Bedömning**

Det taktiska genomförandet i området.

Första felmarkeringen ger ett avdrag av 40 poäng.

En missad figurant gör att provet inte kan godkännas, och maximal poäng blir då

## Näsarbete T / Ruinsök

### Allmänt

Sökområdets gränser ska vara väl synliga eller tydligt markerade.

Figurantlegor ska förberedas i samråd med domaren, så att säkerhetsreglerna följs.

Figuranterna ska vara på plats 10 min före start.

Figuranterna får inte stängas in lufttätt. Var extra försiktig med giftiga gaser i gömställena.

Avståndet mellan figuranterna måste vara minst 10 meter, och gömställena måste vara så valda att de medger tydliga och distinkta markeringar.

Gömställen kan alltid användas igen. Tidigare använda gömställen ska lämnas öppna, för att undvika risken för felmarkeringar.

I klass A och B får inte hunden kunna se eller nå figuranten. Övertäckningen ska likna omgivningen i möjligaste mån. Efter avslutad markering kan hunden sändas igen från fyndstället eller från utsidan av området, varefter föraren går ut ur området.

Om figuranterna inte tas fram är det inte felaktigt att markera dem igen. I så fall hämtar föraren hunden och sänder den igen från utsidan av området.

Före sökandet och innan föraren meddelar sin taktik kan föraren utan hund och inom söktiden snabbt titta på området från den tillåtna sidan för att få översikt. Under tiden ska hunden stanna på anvisad punkt, antingen fritt eller bunden.

Föraren meddelar domaren varifrån han vill sända hunden och sänder den därifrån utan tjänstetecken eller halsband. (Undantag: Rullmarkerande hund har sökrulle med halsband).

Hunden ska genomsöka området enligt förarens dirigering.

Föraren får röra sig inom anvisat område, eller följa hunden till ruinområdet om domaren tillåter det.

### Bedömning

Rörlighet, rörlighet i rasmassor, rörelsesätt, hantera svårigheter, uthållighet.

## Ruinsök RH-T V

Moment	Maxpoäng	100 poäng
	Sökarbete	30 poäng
	Markering	70 poäng

### Sökområde

Rasmassor, minst 400–600 m<sup>2</sup> i ett plan, kan bestå av olika byggnadsmaterial. Föraren ska kunna se hela området.

1 Figurant helt dold.

Söktid max 10 min.

### Utförande

Föraren får följa hunden så snart domaren tillåter. Det blir som regel när hunden helt lämnat föraren.

### Bedömning

Den första felmarkeringen ger avdrag med 20 poäng. Om figuranten inte hittas blir betyget underkänt.

## Ruinsök RH-T A

Moment	Maxpoäng	200 poäng
	Markeringsövning	20 poäng
	Styrbarhet	20 poäng
	Sökintensitet	20 poäng
	Rörlighet	10 poäng
	Självständighet	10 poäng
	Taktik och samarbete	10 poäng
	Figurantmarkering, 2 x max 60 poäng	120 poäng

### Sökområde

Rasmassor av olika byggnadsmaterial minst 800–1 000 m<sup>2</sup>, ett eller flera plan.

Rena byggnadssök är inte tillåtna, dock kan enstaka utrymmen få finnas i området.

I ett område för ruinsök A måste det finnas mörka rum eller hållrum, och ha cirka 1 meter djupa legor.

Föraren får en orientering i form av en skiss.

Minst 15 minuter före första start ska området vallas genom att flera personer och en hund går kors och tvärs i området. Omedelbart före och under hundarnas arbete ska personer utan hund gå kors och tvärs i området.

Föraren bör kunna se hela området.

### **Störningar**

Rökmaskin, motorljud, hammarslag, trummande, ljud i högtalare etc. Störningarna ska godkännas av domaren.

### **Figuranter**

2 figuranter, övertäckta.

Söktid

Max 20 min.

### **Markeringsövning**

Föraren anmäler sig hos domaren med hunden i koppel och meddelar hur hunden markerar och går till anvisad plats och genomför markeringsövningen.

Övningen sker utanför sökornråde, ska synas tydligt och visas för föraren.

Startpunkt 10 meter (markeras på marken) från figurantens gömställe, som kan vara ett rör med lucka eller en låda.

På order av domaren gör föraren hunden klar och sänder den mot gömstället med ett kommando och/ eller handtecken.

Hunden ska markera när den fått vittring vid gömstället. När hunden markerat får föraren på domarens order gå fram till hunden och lägga ner den cirka 3 meter från gömstället, och där ska den ligga lugnt och inte störa bärgningen av figuranten. Föraren hjälper figuranten.

Så snart öppningen är tillräckligt stor släpper föraren fram hunden till figuranten. På domarens order avslutas momentet med att förare och hund intar grundställning.

Markering med skall ska pågå cirka 15 sek. Därefter följer det vidare sökarbetet.

Övningen utförs på motsvarande sätt vid rull- eller frimarkering.

### **Bedömning**

Om hunden inte markerar figuranten eller lämnar den genast efter markering och går tillbaka till föraren blir poängen 0.

Om hunden inte går direkt eller tar omvägar, tvekande markering eller ojämnt ska ska beaktas.

### Sökarbete

Efter markeringsövningen går föraren till startplatsen för ruinsöket, och domaren informerar om det taktiska läget, och sökarbetet kan börja.

På domarens order fortsätter sökandet efter en markering. Föraren kan sända hunden en gång därifrån för fortsatt sök.

### Bedömning

Den första felmarkeringen ger avdrag med 40 poäng.

Om en figurant inte hittas blir betyget underkänt och poängen max 139.

## Ruinsök RH-T B

Moment	Maxpoäng	200 poäng
	Markeringsövning	20 poäng
	Styrbarhet	10 poäng
	Sökintensitet	20 poäng
	Rörlighet	10 poäng
	Självständighet	10 poäng
	Taktik och samarbete	10 poäng
	Figurantmarkering, 3 x max 40 poäng	120 poäng

### Sökområde

Rasmassor, olika byggnadsmaterial minst 1 200–1 500 m<sup>2</sup>, ett eller flera plan.

Rena byggnadssök är inte tillåtna, dock kan enstaka utrymmen få finnas i området.

För klass B ska området innehålla minst 6 gömslen, varav minst 2 mörka rum eller hålor, minst 2 djupa legor med figurant täckt med rasmaterial eller minst 2 höga gömslen max 2 meter högt. Området måste ha minst 2 varianter av gömslen.

Vid höga gömslen måste vindförhållandena särskilt beaktas.

Till cirka 15 minuter före första start ska området vallas av genom att flera personer och en hund går kors och tvärs i området. Omedelbart före och under hundarnas arbete ska flera personer utan hund gå omkring i området.

### Störningar

Rökmaskin, motorljud, hammarslag, trummande, ljud i högtalare etc. De ska godkännas av domaren.

## **Figuranter**

3 figuranter gömda, helt övertäckta.

Söktid

Max 30 minuter

## **Markeringsövning**

Föraren anmäler sig hos domaren med hunden i koppel och meddelar hur hunden markerar och går till anvisad plats och genomför markeringsövningen.

Övningen sker utanför sökområde, ska synas tydligt och visas för föraren.

Startpunkt 10 meter (markeras på marken) från figurantens gömställe, som kan vara ett rör med lucka eller en låda.

På order av domaren gör föraren hunden klar och sänder den mot gömstället med ett kommando och/ eller handtecken.

Hunden ska markera när den fått vittring vid gömstället. När hunden markerat får föraren på domarens order gå fram till hunden och lägga ner den cirka 3 meter från gömstället, och där ska den ligga lugnt och inte störa bärgningen av figuranten. Föraren hjälper figuranten.

Så snart öppningen är tillräckligt stor går föraren till sin liggande hund och släpper fram den till figuranten. På domarens order lämnar figuranten gömstället. På domarens order avslutas momentet med att förare och hund intar grundställning.

Markering med skall ska pågå cirka 15 sek. Därefter följer det vidare sökandet.

Övningen utförs på motsvarande sätt vid rull- eller frimarkering.

## **Bedömning**

Om hunden inte markerar figuranten eller lämnar den genast efter markering och går tillbaka till föraren blir poängen 0.

Om hunden inte går direkt eller tar omvägar, tvekande markering eller ojämnt ska ska beaktas.

## **Sökarbete**

Efter markeringsövningen går föraren till startplatsen för ruinsöket, och domaren informerar om det taktiska läget, och sökarbetet kan börja.

På domarens order fortsätter söket efter en markering. Föraren kan sända hunden en gång därifrån för fortsatt sök.

## **Bedömning**

Den första felmarkeringen ger avdrag med 40 poäng.

Om en figurant inte hittas blir betyget underkänt och poängen max 139.





REGLER, BÖCKER OCH MYCKET  
ANNAT KÖPER DU ENKELT PÅ

[www.sbkshopen.se](http://www.sbkshopen.se)



[www.brukshundklubben.se](http://www.brukshundklubben.se)



Svenska Brukshundklubben  
Box 4, 123 21 Farsta

Besöksadress: Fryksdalsbacken 20, Farsta  
Telefon växel: 08-505 875 00, Fax: 08-505 875 99

Hemsida: [www.brukshundklubben.se](http://www.brukshundklubben.se)  
E-post: [info@brukshundklubben.se](mailto:info@brukshundklubben.se)



**SVENSKA  
KENNELKLUBBEN**  
HUNDÄGARNAS RIKSORGANISATION

Svenska Kennelklubben  
Box 771, 191 27 Sollentuna

Besöksadress: Rotebergsvägen 3, Sollentuna  
Telefon växel: 08-795 30 00, Fax: 08-795 30 40

Hemsida: [www.skk.se](http://www.skk.se)  
E-post: [info@skk.se](mailto:info@skk.se)